

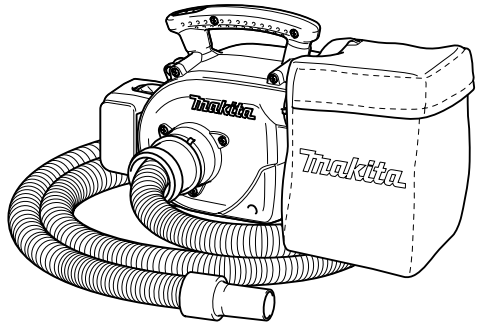

INSTRUCTION MANUAL  
MANUEL D'INSTRUCTION  
MANUAL DE INSTRUCCIONES

# Cordless Vacuum Cleaner Aspirateur Sans Fil Aspiradora Inalámbrica

LXCV01  
LXCV02



011111

**IMPORTANT:** Read Before Using.  
**IMPORTANT:** Lire avant usage.  
**IMPORTANTE:** Leer antes de usar.

## ENGLISH (Original instructions)

### SPECIFICATIONS

Model		LXCV01	LXCV02
Capacity	Volume	3.0 L	
	Max. Air volume	3.3 m <sup>3</sup> /min.	3.4 m <sup>3</sup> /min.
Continuous use	HIGH	Approx. 10 min. (with BL1430)	Approx. 13 min. (with BL1830)
	LOW	Approx. 20 min. (with BL1430)	Approx. 26 min. (with BL1830)
Overall length		403 mm	
Net weight		2.1 kg	2.2 kg
Rated voltage		D.C. 14.4 V	D.C. 18 V
Standard battery cartridges		BL1430, BL1415	BL1830, BL1815

- Due to our continuing programme of research and development, the specifications herein are subject to change without notice.
- Specifications and battery cartridge may differ from country to country.
- Weight, with battery cartridge, according to EPTA-Procedure 01/2003

USA019-2

## IMPORTANT

## SAFETY INSTRUCTIONS

When using an electrical appliance, basic precautions should always be followed, including the following:

### READ ALL INSTRUCTIONS BEFORE USING THIS APPLIANCE.

## WARNING

To reduce the risk of fire, electric shock or injury:

1. Do not leave appliance when battery fitted. Remove battery from appliance when not in use and before servicing.
2. Do not expose to rain. Store indoors.
3. Do not allow to be used as a toy. Close attention is necessary when used by or near children.
4. Use only as described in this manual. Use only manufacturer's recommended attachments.
5. Do not use with damaged battery. If appliance is not working as it should, has been dropped, damaged, left outdoors, or dropped into water, return it to a service center.
6. Do not handle appliance with wet hands.
7. Do not put any object into openings. Do not use with any opening blocked; keep free of

dust, lint, hair, and anything that may reduce air flow.

8. Keep hair, loose clothing, fingers, and all parts of body away from openings and moving parts.
9. Turn off all controls before removing the battery cartridge.
10. Use extra care when cleaning on stairs.
11. Do not use to pick up flammable or combustible liquids, such as gasoline, or use in areas where they may be present.
12. Use only the charger supplied by the manufacturer to recharge.
13. Do not pick up anything that is burning or smoking, such as cigarettes, matches, or hot ashes.
14. Do not use without dust bag in place.
15. Do not charge the battery outdoors.
16. Use power tools only with specifically designated battery packs. Use of any other battery packs may create a risk of injury and fire.
17. When battery pack is not in use, keep it away from other metal objects, like paper clips, coins, keys, nails, screws or other small metal objects, that can make a connection from one terminal to another. Shorting the battery terminals together may cause burns or a fire.
18. Under abusive conditions, liquid may be ejected from the battery; avoid contact. If contact accidentally occurs, flush with water. If liquid contacts eyes, additionally seek medical help. Liquid ejected from the battery may cause irritation or burns.

# SAVE THESE INSTRUCTIONS.

This appliance is intended for commercial use.

USB103-1

## ADDITIONAL SAFETY RULES

1. Read this instruction manual and the charger instruction manual carefully before use.
2. Do not pick up the following materials:
  - Hot materials such as lit cigarettes or spark/metal dust generated by grinding/cutting metal
  - Flammable materials such as gasoline, thinner, benzine, kerosene or paint
  - Explosive materials like nitroglycerin
  - Ignitable materials such as Aluminum, zinc, magnesium, titanium, phosphorus or celluloid
  - Wet dirt, water, oil or the like
  - Hard pieces with sharp edges, such as wood chips, metals, stones, glasses, nails, pins or razors
  - Powder to clot such as cement or toner
  - Conductive dust such as metal or carbon
  - Fine particle like concrete dust

Such action may cause fire, injury and/or property damage.

3. Stop operation immediately if you notice anything abnormal.
4. If you drop or strike the cleaner, check it carefully for cracks or damage before operation.
5. Do not bring close to stoves or other heat sources.
6. Do not block the intake hole or vent holes.
7. When using the cleaner as a blower
  - always use protective goggles, a cap and mask while operating;
  - always be sure that the cleaner is switched off and the battery cartridge is removed before clearing a blockage;
  - always be sure of your footing on slopes;
  - walk, never run;
  - never point the nozzle at anyone in the vicinity;
  - Keep all nuts, bolts and screws tight to be sure the cleaner is in safe working condition;
  - Store the cleaner only in a dry place;
  - The operator or user is responsible for accidents or hazards occurring to other people or their property.

# SAVE THESE INSTRUCTIONS.

USD305-1

## Symbols

The followings show the symbols used for tool.

- ∇ volts
- ≡ direct current

ENC007-6

## IMPORTANT SAFETY INSTRUCTIONS

### FOR BATTERY CARTRIDGE

1. Before using battery cartridge, read all instructions and cautionary markings on (1) battery charger, (2) battery, and (3) product using battery.
2. Do not disassemble battery cartridge.
3. If operating time has become excessively shorter, stop operating immediately. It may result in a risk of overheating, possible burns and even an explosion.
4. If electrolyte gets into your eyes, rinse them out with clear water and seek medical attention right away. It may result in loss of your eyesight.
5. Do not short the battery cartridge:
  - (1) Do not touch the terminals with any conductive material.
  - (2) Avoid storing battery cartridge in a container with other metal objects such as nails, coins, etc.
  - (3) Do not expose battery cartridge to water or rain.

A battery short can cause a large current flow, overheating, possible burns and even a breakdown.

6. Do not store the tool and battery cartridge in locations where the temperature may reach or exceed 50 ° C (122 ° F).
7. Do not incinerate the battery cartridge even if it is severely damaged or is completely worn out. The battery cartridge can explode in a fire.
8. Be careful not to drop or strike battery.
9. Do not use a damaged battery.

## SAVE THESE INSTRUCTIONS.

### Tips for maintaining maximum battery life

1. Charge the battery cartridge before completely discharged.  
Always stop tool operation and charge the

**battery cartridge when you notice less tool power.**

2. **Never recharge a fully charged battery cartridge.**  
**Overcharging shortens the battery service life.**
3. **Charge the battery cartridge with room temperature at 10 ° C - 40 ° C (50 ° F - 104 ° F). Let a hot battery cartridge cool down before charging it.**

## FUNCTIONAL DESCRIPTION

### ⚠CAUTION:

- Always be sure that the cleaner is switched off and the battery cartridge is removed before adjusting or checking function on the cleaner.

### Installing or removing battery cartridge

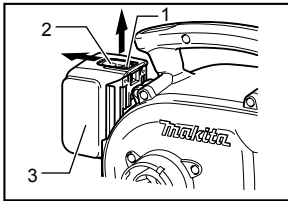

1. Red part
2. Button
3. Battery cartridge

011112

- Always switch off the cleaner before insertion or removal of the battery cartridge.
- To remove the battery cartridge, withdraw it from the cleaner while sliding the button on the front of the cartridge as shown in the figure.
- To insert the battery cartridge, align the tongue on the battery cartridge with the groove in the housing and slip it into place. Always insert it all the way until it locks in place with a little click. If you can see the red part on the upper side of the button, it is not locked completely. Insert it fully until the red part cannot be seen. If not, it may accidentally fall out of the cleaner, causing injury to you or someone around you.
- Do not use force when inserting the battery cartridge. If the cartridge does not slide in easily, it is not being inserted correctly.

### Battery protection system

The cleaner is equipped with the protection system, which automatically cuts off the output power for its long service life.

The cleaner stops during operation when the cleaner and/or battery are placed under the following situation. This is caused by the activation of protection system and does not show the cleaner trouble.

- When the cleaner is overloaded:  
At this time, press the "OFF" button and remove causes of overload and then press the "HIGH/LOW" button again to restart.
- When battery cells get hot: (refer to the note below.)  
If any operation of the "HIGH/LOW" button and the "OFF" button, the motor will remain stopped. At this time, stop use of the cleaner and cool or charge the battery cartridge after removing it from the cleaner.
- When the remaining battery capacity gets low:  
If any operation of the "HIGH/LOW" button and the "OFF" button, the motor will remain stopped. At this time, remove the battery cartridge from the cleaner and charge it.

### NOTE:

- This temperature-sensitive protection is applied only when the cleaner is used with a battery cartridge with a star mark.

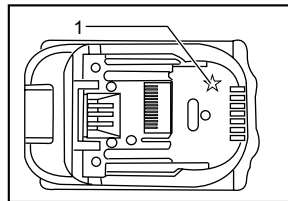

1. Star mark

011389

### Switch action

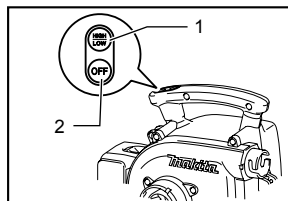

1. HIGH/LOW button
2. OFF button

011121

To start the cleaner, simply press the "HIGH/LOW" button. To switch off, press the "OFF" button. To change the cleaner speed, press the "HIGH/LOW" button. The first press on this button is for high speed and the second press for low speed and then each press on this button repeats the high/low speed cycle alternatively.

## ASSEMBLY

### ⚠ CAUTION:

- Always be sure that the cleaner is switched off and the battery cartridge is removed before carrying out any work on the cleaner.
- Any work with the battery cartridge being installed on the cleaner may cause a personal injury or damage to the objects around the cleaner.

### Installing dust bag

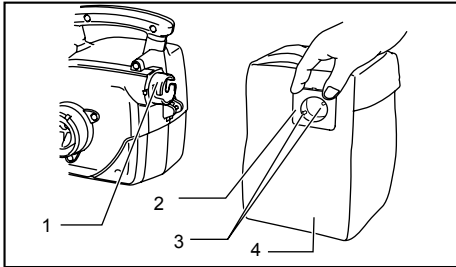

1. Dust outlet
2. Dust bag joint
3. Pins
4. Dust bag

011115

Hold the square section of the dust bag joint and fit the pins inside the dust bag joint to the notches in the dust outlet of the cleaner and then insert and turn it clockwise all the way until it stops.

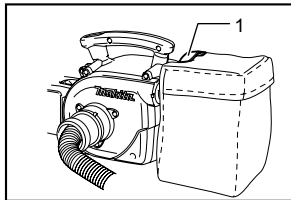

1. Hook

011114

At this time, make sure that the fastener part on the dust bag faces upward.

### NOTE:

- When the dust bag joint and the ring inside the dust bag come off, install as follows.
  - (1) Align the dust bag joint with the seam of the dust bag and install it so that its protrusion faces upward.

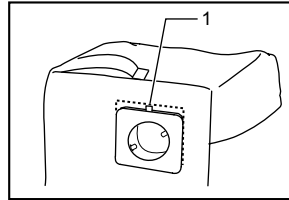

1. Protrusion

011115

- (2) Tighten the ring inside the dust bag firmly so that the pins and the ring are positioned as shown in the figure.

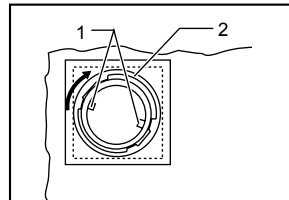

1. Pins
2. Ring

011116

### Installing the shoulder strap

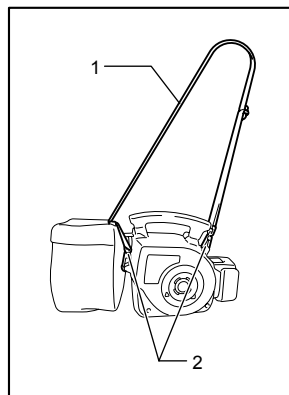

1. Shoulder strap
2. Two hooks

011117

Attach one end hook of the shoulder strap onto the ring in the front of the cleaner and thrust the other end of the strap through the band of the dust bag and then attach the other end hook as shown in the figure.

## Adjusting the shoulder strap

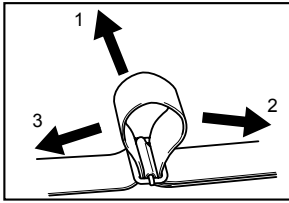

1. Pull out
2. For shortening
3. For extending

011118

To adjust the length of the shoulder strap, pull it out to your desired length and pull the strap in the direction of arrow as shown in the figure.

## Connecting the hose

### ⚠CAUTION:

- **Do not force the hose to bend it and/or stamp it.** Forcing and/or stamping the hose may cause deformation or damage to the hose.
- **Do not pull the hose to carry the cleaner.** Pulling the hose may cause deformation or damage to the hose.

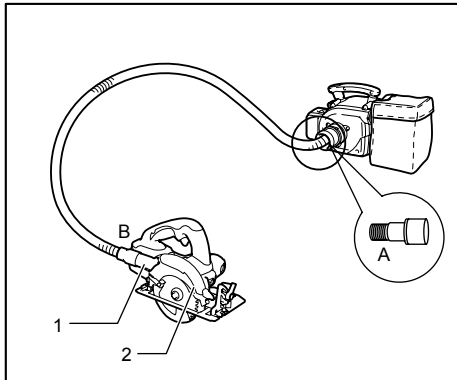

1. Dust outlet
2. Power tool

011119

Insert the "A" end of the hose to the suction opening of the cleaner and turn it clockwise all the way until it locks. Attach the cuff on the "B" end of the hose and then connect it to the dust outlet of a power tool.

## Replacing the front cuff

Change the front cuff of the hose according to the dust outlet size of a power tool you use.

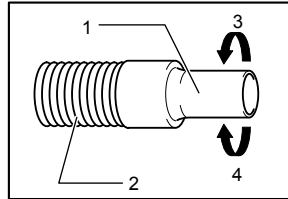

1. Front cuff
2. Hose
3. Remove
4. Install

011120

To remove the front cuff, hold the hose and turn it counterclockwise.

To mount the front cuff, turn it clockwise and then screw it in until it stops.

## OPERATION

### ⚠WARNING:

- Do not use the shoulder strap when working in a high place.
- When using the cleaner as a stationary cleaner, place it on a flat and stable surface

## Vacuum Cleaner

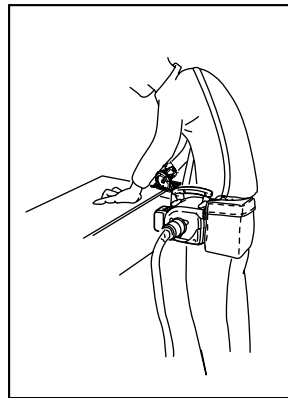

011122

When using the cleaner as a portable cleaner, cross-hanging the shoulder strap before the breast is difficult to drop the cleaner.

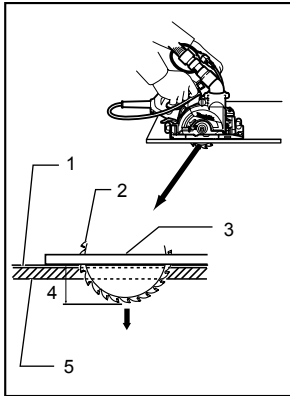

1. Decorative paper
2. Saw blade
3. Base
4. Cutting depth
5. Plaster board

011123

**NOTE:**

- Long cut-off decorative paper that may be produced by plaster board cutting work depending on the conditions of workpiece to be cut and that may be stuffed inside the hose may cause the hose suction blocking. When this occurs, change the cutting depth setting of power tool to deeper depth, which will relieve the hose suction blocking.

**⚠CAUTION:**

- When the dust bag is just new, dust may come out of its surface. Using it a few times will minimize the dust leak from the surface.

**Operation of the cleaner with a nozzle or a dust bag being installed**

**⚠WARNING:**

- **Always be sure that the cleaner is switched off and the battery cartridge is removed before installing or removing the nozzle or any other attachment on the cleaner.** Failure to switch off and remove the battery cartridge may result in serious personal injury.

**NOTE:**

- Before the blower mode operation immediately after the cleaner mode operation, remove all remaining dust from the cleaner due to possible blow out of dust .

**Using as a blower**

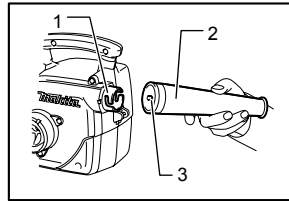

011124

1. Outlet (air vent)
2. Nozzle
3. Pin

Install the nozzle onto the outlet (air vent) without fail. To install the nozzle, fit the pin protruding from the inside of nozzle to one of the cleaner notches and then turn the nozzle clockwise securely.

To remove the nozzle, turn counterclockwise and pull it out.

Direct the top point of the cleaner and then switch on.

**Emptying the dust bag**

**⚠WARNING:**

- **Always be sure that both the cleaner and a connected power tool are switched off and the battery cartridge is removed and the power tool, if corded tool, is unplugged before installing or removing the dust bag on the cleaner and emptying the dust bag (made of cloth).** Failure to switch off, remove the battery cartridge and unplug the connected power tool may result in electric shock and serious personal injury.
- When the dust bag is about half full, remove the dust bag from the cleaner and pull the fastener out. Empty the dust bag of its contents, tapping it lightly so as to remove particles adhering to the insides which might hamper further collection.

**NOTE:**

- **For the time to empty the dust bag, use a guide line that the dust bag becomes full when drilling about 450 holes with 6.5 mm diameter and 40 mm depth on the concrete.** A dust bag clogged with the built up particles may reduce the dust collection power and cause damage to the cleaner motor.

**⚠CAUTION:**

- **Attach the dust bag (made of cloth) to the dust bag joint securely and close the fastener completely before use.** Failure to attach the dust bag securely and close its fastener completely may cause blow-out of dust and result in serious personal injury.

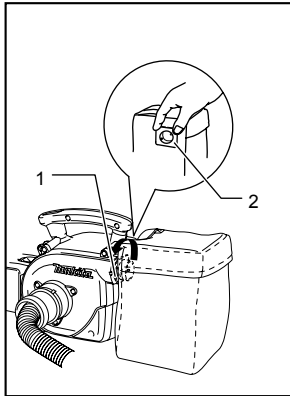

1. Dust bag joint
2. Square section

011125

Pick up the square section of the dust bag joint firmly, turn it counterclockwise and then remove the dust bag.

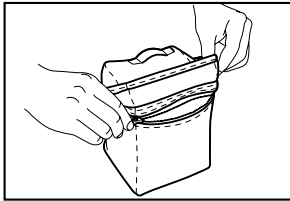

011126

Open the fastener and dispose of the dust.

#### **⚠CAUTION:**

- Remove all particles adhering to the fastener area.

## **MAINTENANCE**

#### **⚠WARNING:**

- Always be sure that the cleaner is switched off and the battery cartridge is removed before attempting to perform inspection or maintenance.

#### **Cleaning the filter area**

#### **⚠CAUTION:**

- Do not pick up materials other than dust, such as stone, wood chip and the like since this cleaner is intended for dust collection. Picking up stone, wood chip and the like may cause damage to the fan and the cleaner.

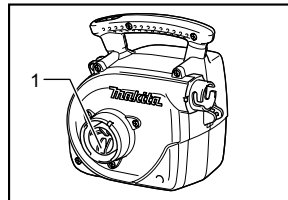

1. Filter area

011127

Check and clean up the filter area in the suction inlet regularly. Remove foreign objects which will obstruct suction.

#### **Cleaning**

From time to time wipe off the outside (cleaner body) of the cleaner using a cloth dampened in soapy water.

#### **⚠CAUTION:**

- Never use gasoline, benzene, thinner, alcohol or the like. Discoloration, deformation or cracks may result.

To maintain product SAFETY and RELIABILITY, repairs, any other maintenance or adjustment should be performed by Makita Authorized or Factory Service Centers, always using Makita replacement parts.

## **ACCESSORIES**

#### **⚠CAUTION:**

- These accessories or attachments are recommended for use with your Makita cleaner specified in this manual. The use of any other accessories or attachments might present a risk of injury to persons. Only use accessory or attachment for its stated purpose.

If you need any assistance for more details regarding these accessories, ask your local Makita Service Center.

- Nozzles
- Dust bags
- Hoses
- Front cuffs
- Shoulder straps
- Various type of Makita genuine batteries and chargers



---

## **MAKITA LIMITED ONE YEAR WARRANTY**

### **Warranty Policy**

Every Makita tool is thoroughly inspected and tested before leaving the factory. It is warranted to be free of defects from workmanship and materials for the period of ONE YEAR from the date of original purchase. Should any trouble develop during this one year period, return the COMPLETE tool, freight prepaid, to one of Makita's Factory or Authorized Service Centers. If inspection shows the trouble is caused by defective workmanship or material, Makita will repair (or at our option, replace) without charge.

This Warranty does not apply where:

- repairs have been made or attempted by others:
- repairs are required because of normal wear and tear:
- the tool has been abused, misused or improperly maintained:
- alterations have been made to the tool.

IN NO EVENT SHALL MAKITA BE LIABLE FOR ANY INDIRECT, INCIDENTAL OR CONSEQUENTIAL DAMAGES FROM THE SALE OR USE OF THE PRODUCT. THIS DISCLAIMER APPLIES BOTH DURING AND AFTER THE TERM OF THIS WARRANTY.

MAKITA DISCLAIMS LIABILITY FOR ANY IMPLIED WARRANTIES, INCLUDING IMPLIED WARRANTIES OF "MERCHANTABILITY" AND "FITNESS FOR A SPECIFIC PURPOSE," AFTER THE ONE YEAR TERM OF THIS WARRANTY.

This Warranty gives you specific legal rights, and you may also have other rights which vary from state to state. Some states do not allow the exclusion or limitation of incidental or consequential damages, so the above limitation or exclusion may not apply to you. Some states do not allow limitation on how long an implied warranty lasts, so the above limitation may not apply to you.

EN0006-1

## SPÉCIFICATIONS

Modèle		LXCV01	LXCV02
Capacité	Volume	3,0 l	
	Volume d'air max.	3,3 m <sup>3</sup> /min.	3,4 m <sup>3</sup> /min.
Utilisation continue	Grande	Environ 10 min. (avec modèle BL 1430)	Environ 13 min. (avec modèle BL 1830)
	Bas	Environ 20 min. (avec modèle BL 1430)	Environ 26 min. (avec modèle BL 1830)
Longueur totale		403 mm	
Poids net		2,1 kg	2,2 kg
Tension nominale		C.C. 14,4 V	C.C. 18 V
Batteries standard		BL1430, BL1415	BL1830, BL1815

- Étant donné l'évolution constante de notre programme de recherche et de développement, les spécifications contenues dans ce manuel sont sujettes à modification sans préavis.
- Les caractéristiques techniques et la batterie peuvent varier suivant les pays.
- Poids, batterie comprise, conforme à la procédure EPTA de 01/2003

USA019-2

# IMPORTANT

## CONSIGNES DE SÉCURITÉ

Lors de l'utilisation d'un appareil électrique, vous devez toujours prendre des précautions de base, dont les suivantes:

**LISEZ TOUTES CES CONSIGNES AVANT D'UTILISER L'APPAREIL.**

## AVERTISSEMENT

pour réduire les risques d'incendie, de choc électrique et de blessure:

1. Ne quittez pas l'appareil alors que la batterie y est insérée. Retirez la batterie de l'appareil après l'utilisation et avant de le faire réparer.
2. Ne l'exposez pas à la pluie. Rangez-le à l'intérieur.
3. Ne laissez pas les enfants l'utiliser comme jouet. Une attention particulière est nécessaire lors de l'utilisation par les enfants ou à proximité des enfants.
4. Utilisez l'outil uniquement de la façon décrite dans ce manuel. Utilisez uniquement les accessoires recommandés par le fabricant.
5. Ne l'utilisez pas avec une batterie endommagée. Si l'appareil ne fonctionne pas bien, s'il a été échappé, endommagé, laissé à l'extérieur ou échappé dans l'eau, retournez-le à un centre de service après-vente.
6. Ne manipulez pas l'appareil lorsque vous avez les mains mouillées.
7. Ne mettez rien dans les ouvertures. N'utilisez jamais l'outil si une des ouvertures est bouchée ; gardez ces dernières exemptes de poussières, charpies, cheveux ou tout objet pouvant réduire la circulation de l'air.
8. Gardez les cheveux, les vêtements amples, les doigts et toute autre partie du corps à l'écart des ouvertures et des pièces en mouvement.
9. Mettez toutes les commandes hors tension avant de retirer la batterie.
10. Soyez tout particulièrement prudent lorsque vous nettoyez sur les marches d'un escalier.
11. Ne l'utilisez pas pour aspirer des liquides inflammables ou combustibles tels que l'essence, ou dans des zones où de tels liquides peuvent être présents.
12. Utilisez uniquement le chargeur fourni par le fabricant pour recharger la batterie.
13. N'aspirez aucun objet qui brûle ou dégage de la fumée, comme par exemple des cigarettes, des allumettes ou des cendres encore chaudes.
14. N'utilisez pas l'appareil si le sac à poussières n'est pas installé.
15. Ne chargez pas la batterie à l'extérieur.
16. N'utilisez un outil électrique qu'avec le bloc-piles conçu spécifiquement pour cet outil. Il y a un risque de blessure ou d'incendie si un autre bloc-piles est utilisé.
17. Lorsque vous n'utilisez pas le bloc-piles, rangez-le à l'écart des objets métalliques tels

- que trombones, pièces de monnaie, clés, clous, vis ou autres petits objets métalliques qui risquent d'établir une connexion entre les bornes. La mise en court-circuit des bornes de batterie peut causer des brûlures ou un incendie.
18. Dans des conditions d'utilisation inadéquates de la batterie, il peut y avoir fuite d'électrolyte; évitez tout contact avec ce liquide. En cas de contact accidentel, rincez avec beaucoup d'eau. Si le liquide pénètre dans vos yeux, il faut aussi consulter un médecin. L'électrolyte qui s'échappe de la batterie peut causer des irritations ou des brûlures.

# CONSERVEZ CE MODE D'EMPLOI.

Cet appareil est destiné à un usage commercial.

USB103-1

## RÈGLES DE SÉCURITÉ SUPPLÉMENTAIRES

1. Lisez attentivement ce guide et le guide du chargeur avant d'utiliser l'appareil.
2. N'utilisez pas l'appareil pour aspirer les matériaux suivants :
  - Des matières chaudes comme les cigarettes allumées ou la poussière d'étincelles/de métal provoquée par le meulage/la coupe de métal
  - Des matières inflammables comme l'essence, le solvant, la benzine, le kérosène ou la peinture
  - Des matières explosives comme la nitroglycérine
  - Des matières inflammables comme l'aluminium, le zinc, le magnésium, le titane, le phosphore ou le cellulose
  - Des poussières humides, de l'eau, de l'huile ou autres produits similaires
  - Des objets durs ayant des bords coupants comme les copeaux de bois, des pièces de métal, des pierres, du verre, des clous, des broches ou lames de rasoir
  - Des poudres qui s'amalgament comme le ciment ou le toner
  - Les poussières conductrices comme celles de métal ou de carbone
  - Les particules fines comme la poussière de béton

Ces applications pourraient être à l'origine d'un incendie, de blessures ou de dommages matériels.



3. Arrêtez immédiatement votre outil dès que vous observez quelque chose d'anormal.
4. Si vous échappez ou cognez l'aspirateur, examinez-le avec soin avant de l'utiliser à nouveau pour vérifier s'il a été endommagé.
5. Ne l'approchez pas du four ni de toute autre source de chaleur.
6. N'obstruez pas le trou d'admission ou les trous d'évent.
7. Lorsque vous utilisez l'aspirateur en guise de souffleur
  - portez toujours des lunettes de protection, un casque et un masque antipoussières;
  - assurez-vous toujours que l'aspirateur est éteint et que la batterie est retirée avant de débloquer l'appareil;
  - sur une pente, assurez-vous toujours d'avoir un bon équilibre;
  - marchez, ne courez jamais;
  - ne pointez jamais l'embout en direction d'une personne à proximité;
  - assurez-vous que tous les écrous, les boulons et les vis sont bien serrés pour garantir un fonctionnement sécuritaire;
  - rangez toujours l'aspirateur dans un endroit sec;
  - l'opérateur ou l'utilisateur est responsable en cas d'accident ou de dommages provoqués à d'autres personnes ou à leurs biens.

## CONSERVEZ CE MODE D'EMPLOI.

USD305-1

### Symboles

Les symboles utilisés pour l'outil sont indiqués ci-dessous.

-  · volts
-  · courant continu

ENC007-6

## CONSIGNES DE SÉCURITÉ IMPORTANTES

### POUR LA BATTERIE

1. Avant d'utiliser la batterie, lisez toutes les instructions et précautions relatives (1) au chargeur de batterie, (2) à la batterie, et (3) à l'outil utilisant la batterie.
2. Ne démontez pas la batterie.

3. Cessez immédiatement l'utilisation si le temps de fonctionnement devient excessivement court. Il y a risque de surchauffe, de brûlures, voire d'explosion.
4. Si l'électrolyte pénètre dans vos yeux, rincez-les à l'eau claire et consultez immédiatement un médecin. Il y a risque de perte de la vue.
5. Ne court-circuitez pas la batterie :
  - (1) Ne touchez les bornes avec aucun matériau conducteur.
  - (2) Évitez de ranger la batterie dans un conteneur avec d'autres objets métalliques, par exemple des clous, des pièces de monnaie, etc.
  - (3) Évitez d'exposer la batterie à l'eau ou à la pluie.

Un court-circuit de la batterie pourrait provoquer un fort courant, une surchauffe, parfois des brûlures et même une panne.

6. Ne rangez pas l'outil ou la batterie dans des endroits où la température risque d'atteindre ou de dépasser 50 ° C (122 ° F).
7. Ne jetez pas la batterie au feu même si elle est sérieusement endommagée ou complètement épuisée. La batterie peut exploser au contact du feu.
8. Prenez garde d'échapper ou de heurter la batterie.
9. N'utilisez pas une batterie si elle est endommagée.

## CONSERVEZ CE MODE D'EMPLOI.

### Conseils pour obtenir la durée de service maximale de la batterie

1. Rechargez la batterie avant qu'elle ne soit complètement déchargée. Arrêtez toujours l'outil et rechargez la batterie quand vous remarquez que la puissance de l'outil diminue.
2. Ne rechargez jamais une batterie complètement chargée. La surcharge réduit la durée de service de la batterie.
3. Rechargez la batterie à une température ambiante comprise entre 10 ° C et 40 ° C (50 ° F - 104 ° F). Si la batterie est chaude, laissez-la refroidir avant de la recharger.

## DESCRIPTION DU FONCTIONNEMENT

### ⚠ ATTENTION:

- Assurez-vous toujours que l'aspirateur est éteint et que la batterie a été retirée avant de régler ou de vérifier une fonction.

### Installation ou retrait de la batterie

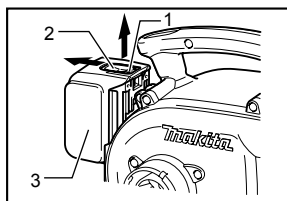

1. Partie rouge
2. Bouton
3. Batterie

011112

- Mettez toujours l'aspirateur hors tension avant d'insérer ou de retirer la batterie.
- Pour retirer la batterie, sortez-la de l'aspirateur tout en faisant glisser le bouton qui se trouve à l'avant de la batterie, comme illustré.
- Pour insérer la batterie, alignez sa languette sur la rainure pratiquée dans le boîtier, et glissez la batterie en place. Insérez-la toujours à fond jusqu'à ce que vous entendiez un clic. Si vous pouvez voir la pièce rouge située sur le dessus du bouton, la batterie n'est pas complètement verrouillée. Insérez-la à fond jusqu'à ce que vous ne puissiez plus voir la pièce rouge. Dans le cas contraire, la batterie pourrait tomber accidentellement de l'aspirateur et entraîner des blessures.
- N'appliquez pas une force excessive lors de l'insertion de la batterie. Si la batterie ne glisse pas aisément, c'est qu'elle n'est pas insérée correctement.

### Système de protection de la batterie

L'aspirateur est équipé du système de protection qui coupe automatiquement la puissance de sortie pour lui assurer une longue durée de service.

L'aspirateur s'arrête pendant l'utilisation lorsque l'outil et/ou la batterie sont dans la situation suivante. Cela est dû à l'activation du système de protection et n'indique pas un problème de l'aspirateur.

- Lorsque l'aspirateur est surchargé:
  - Lorsque cela se produit, appuyez sur le bouton d'arrêt «OFF» et supprimez les causes de surcharge, puis appuyez de nouveau sur le bouton de mise en marche «HIGH/LOW» pour redémarrer.

- Lorsque la batterie devient trop chaude: (consultez la note ci-dessous.)

Si vous actionnez le bouton «HIGH/LOW» et le bouton d'arrêt «OFF», le moteur ne démarrera pas. À ce moment, cessez l'utilisation de l'aspirateur et laissez-le refroidir, ou encore rechargez la batterie après l'avoir retirée de l'aspirateur.

- Lorsque la batterie est presque vide :  
Si vous actionnez le bouton «HIGH/LOW» et le bouton d'arrêt «OFF», le moteur ne démarrera pas. Retirez alors la batterie de l'aspirateur et rechargez-la.

#### NOTE:

- Ce système de protection contre la surchauffe ne fonctionne que lorsque l'aspirateur est alimenté par une batterie marquée d'une étoile.

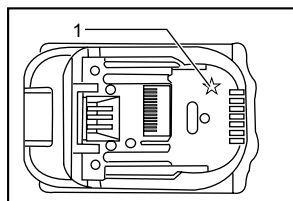

011389

1. Étoile

#### Interrupteur

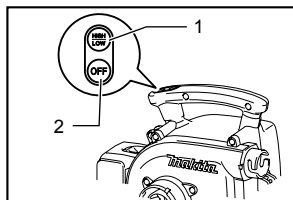

011121

1. Bouton de mise en marche HIGH/LOW
2. Bouton d'arrêt «OFF»

Pour démarrer l'aspirateur, appuyez simplement sur le bouton de mise en marche «HIGH/LOW». Pour l'éteindre, appuyez sur le bouton d'arrêt «OFF». Pour changer la vitesse, appuyez sur le bouton «HIGH/LOW». Lorsque vous appuyez sur ce bouton pour la première fois, vous actionnez la vitesse supérieure. La deuxième fois que vous l'appuyez, vous actionnez la vitesse inférieure. Par la suite, chaque fois que vous appuyez sur ce bouton, vous alternez entre la vitesse supérieure et la vitesse inférieure.

## ASSEMBLAGE

### ⚠ATTENTION:

- Assurez-vous toujours que l'aspirateur est éteint et que la batterie a été retirée avant toute opération d'entretien sur l'aspirateur.
- Tout travail d'entretien réalisé pendant que la batterie est en place sur l'aspirateur peut provoquer des blessures ou endommager les objets autour.

### Installation du sac à poussières

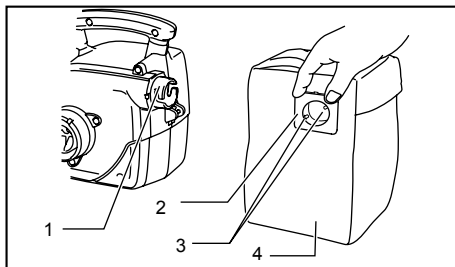

1. Sortie des poussières
2. Joint du sac à poussières
3. Tiges d'accouplement
4. Sac à poussières

011113

Tenez la partie carrée du joint du sac à poussières et insérez les tiges d'accouplement à l'intérieur du joint dans les encoches de la prise de sortie des poussières de l'aspirateur. Insérez le sac en place et faites tourner dans le sens horaire jusqu'au fond.

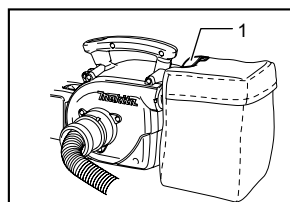

011114

1. Crochet

Vérifiez si la fixation du sac à poussières est bien tournée vers le haut.

## NOTE:

- Si le joint du sac à poussières et la bague à l'intérieur du sac se détachent, procédez de la manière suivante pour les remettre en place.

- Placez le joint du sac à poussières en ligne avec les coutures du sac, et installez-le de manière à ce que la saillie soit tournée vers le haut.

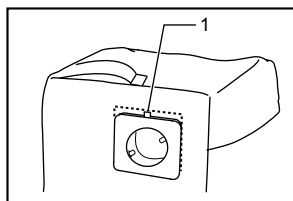

011115

1. Saillie

- Serrez fermement la bague à l'intérieur du sac à poussières, de manière à ce que les tiges d'accouplement et la bague se trouvent dans la position illustrée.

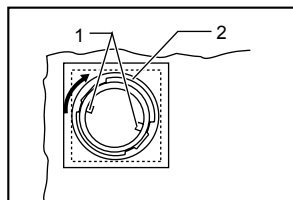

011116

1. Tiges d'accouplement  
2. Bague

## Installation de la bandoulière.

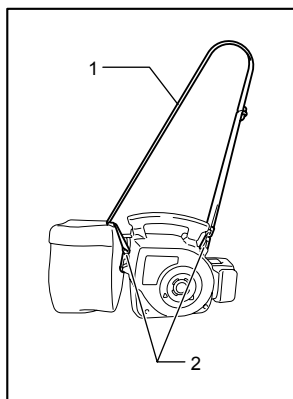

011117

1. Bandoulière  
2. Deux crochets

Fixez le crochet de l'une des extrémités de la bandoulière sur l'anneau à l'avant de l'aspirateur. Faites passer l'autre extrémité de la bandoulière dans la bande

du sac à poussières, puis fixez le crochet de l'autre extrémité, comme illustré.

## Réglage de la bandoulière.

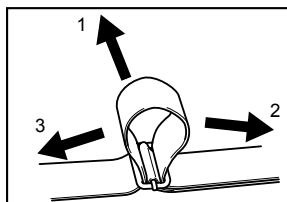

011118

- Retirer
- Pour raccourcir
- Pour allonger

Pour régler la longueur de la bandoulière, tirez une mesure de la longueur désirée, puis tirez sur la bandoulière dans la direction des flèches, comme illustré.

## Connexion du tuyau

### ⚠ ATTENTION:

- Ne forcez pas le tuyau pour le plier et/ou ne l'écrasez pas.** Si vous forcez ou écrasez le tuyau, vous pourriez le déformer ou l'endommager.
- Ne transportez pas l'aspirateur en le tirant par le tuyau.** Si vous tirez sur le tuyau, vous pourriez le déformer ou l'endommager.

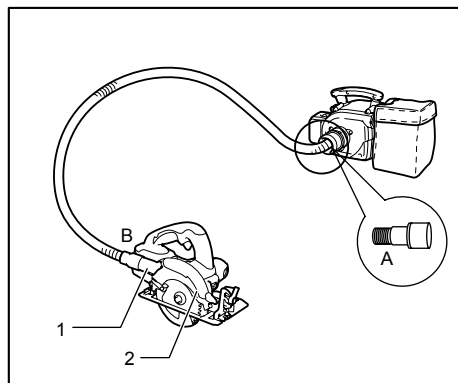

- Sortie des poussières
- Outil électrique

011119

Insérez l'extrémité « A » du tuyau dans la bouche d'aspiration de l'aspirateur et faites-le tourner dans le sens des aiguilles d'une montre jusqu'à ce qu'il s'enclenche.

Fixez le manchon à l'extrémité « B » du tuyau, puis branchez-le à la prise de sortie des poussières d'un outil électrique.

## Remplacement du manchon

Changez le manchon du tuyau en fonction de la dimension de la prise de sortie des poussières de l'outil électrique que vous utilisez.

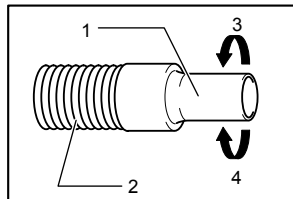

1. Manchon
2. Tuyau
3. Retirer
4. Installer

011120

Pour retirer le manchon, tenez le tuyau et faites-le tourner dans le sens inverse des aiguilles d'une montre. Pour monter le manchon, faites-le tourner dans le sens des aiguilles d'une montre, et vissez-le jusqu'au fond.

## UTILISATION

### ⚠ AVERTISSEMENT:

- N'utilisez pas la bandoulière si vous travaillez dans une position surélevée.
- Lorsque vous utilisez l'aspirateur en guise d'aspirateur fixe, placez-le sur une surface plane et stable.

### Aspirateur

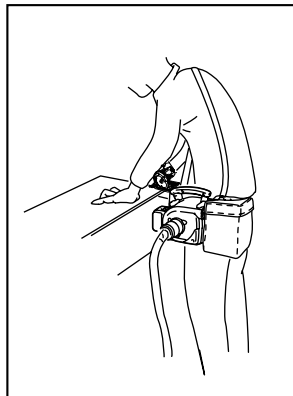

011122

Lorsque vous utilisez l'aspirateur comme aspirateur portable, portez la bandoulière en travers de votre poitrine pour faire en sorte qu'il soit difficile d'échapper l'aspirateur.

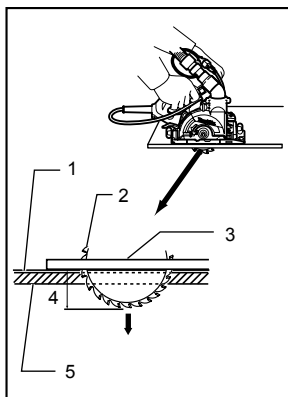

011123

1. Papier décoratif
2. Lame
3. Base
4. Profondeur de coupe
5. Panneau de plâtre

### NOTE:

- Lors de la coupe de panneaux de plâtre, il peut se former, selon l'état de la pièce à couper, de longues bandes de papier décoratif qui risquent de s'accumuler à l'intérieur du tuyau et de provoquer un blocage. Si cela se produit, réglez l'outil à une profondeur de coupe supérieure. Ceci permettra de dégager le blocage du tuyau.

### ⚠ ATTENTION:

- Lorsque vous utilisez un nouveau sac à poussières, il est possible que la poussière s'échappe par la surface du sac. Après quelques utilisations, cette fuite de poussières devrait s'atténuer.

### Utilisation de l'aspirateur avec un embout ou un sac à poussières

### ⚠ AVERTISSEMENT:

- **Assurez-vous toujours que l'aspirateur est éteint et que la batterie a été retirée avant d'installer ou de retirer l'embout ou tout autre accessoire de l'aspirateur.** Si l'appareil n'est pas éteint et que la batterie est toujours en place, vous risquez de provoquer des blessures graves.

### NOTE:

- Avant d'utiliser le mode souffleur, si vous venez tout juste d'utiliser le mode aspirateur, enlevez toute la poussière restante de l'aspirateur pour éviter un brusque jaillissement de la poussière qui pourrait survenir.

## Utilisation en guise de souffleur

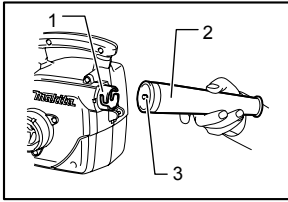

1. Sortie (évent)
2. Buse
3. Broche

011124

Installez sans faute l'embout sur la sortie (évent).  
Pour installer l'embout, insérez la tige d'accouplement qui ressort à l'intérieur de l'embout sur l'une des encoches de l'aspirateur, puis tournez fermement l'embout dans le sens des aiguilles d'une montre.  
Pour retirer l'embout, faites-le tourner dans le sens inverse des aiguilles d'une montre et extrayez-le.  
Dirigez le point supérieur de l'aspirateur, puis allumez-le.

## Vider le sac à poussières

### ⚠AVERTISSEMENT:

- Assurez-vous toujours que l'aspirateur et l'outil électrique sont tous deux éteints et que la batterie a été retirée et, dans le cas de l'outil électrique, s'il s'agit d'un outil avec cordon, que celui-ci soit débranché, avant d'installer ou de retirer le sac à poussières de l'aspirateur et de le vider (s'il s'agit d'un sac en tissu). Si les appareils ne sont pas éteints, que la batterie n'est pas retirée et que l'outil n'est pas débranché, il y a risque de décharge électrique et de blessures graves.
- Quand le sac à poussières est plein jusqu'à la moitié environ, retirez-le de l'aspirateur et tirez sur la fixation. Videz le contenu du sac à poussières et tapotez dessus doucement pour détacher les particules qui auraient adhéré aux parois internes et qui pourraient empêcher un bon fonctionnement.

### NOTE:

- Pour évaluer à quel moment il convient de vider le sac à poussières, considérez que le sac est plein lorsque vous percez environ 450 trous d'un diamètre de 6,5 mm et d'une profondeur de 40 mm dans le ciment. Les particules qui s'accumulent dans le sac à poussières peuvent réduire la puissance d'aspiration et endommager le moteur de l'aspirateur.

### ⚠ATTENTION:

- Fixez fermement le sac à poussières (de tissu) sur le joint du sac à poussières et fermez la fixation complètement avant d'utiliser l'appareil. Si vous ne fixez pas fermement le sac à poussières à l'appareil et ne fermez pas sa fixation complètement, la poussière pourrait jaillir brusquement et entraîner des blessures graves.

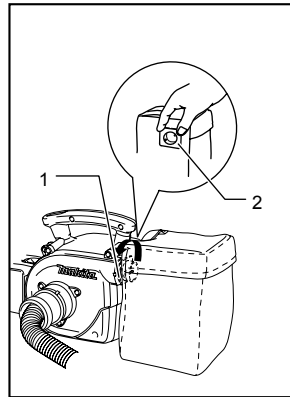

1. Joint du sac à poussières
2. Partie carrée

011125

Tenez fermement la partie carrée du joint du sac à poussières, faites-la tourner dans le sens inverse des aiguilles d'une montre, puis retirez le sac à poussières.

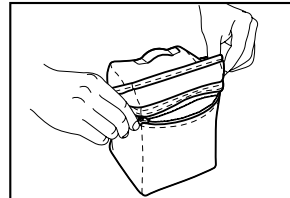

011126

Ouvrez la fixation et jetez la poussière.

### ⚠ATTENTION:

- Éliminez toutes les particules qui adhèrent à proximité de la fixation.

## ENTRETIEN

### ⚠AVERTISSEMENT:

- Assurez-vous toujours que l'aspirateur est éteint et que la batterie est retirée avant d'inspecter l'appareil ou d'effectuer une opération d'entretien.



## Nettoyage de la zone du filtre

### **ATTENTION:**

- Puisque cet aspirateur est conçu pour la poussière, ne l'utilisez pas pour aspirer des matériaux autres, comme des pierres, copeaux de bois, etc. Si vous l'utilisez pour recueillir des pierres, des copeaux de bois, etc., vous pourriez endommager l'hélice et l'aspirateur.

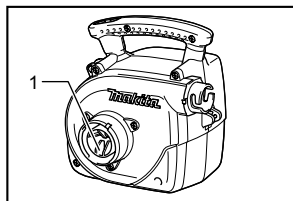

1. Zone du filtre

011127

Vérifiez la zone du filtre dans la prise d'aspiration et nettoyez-la régulièrement. Retirez tout corps étranger qui pourrait obstruer l'aspiration.

## Nettoyage

Essayez régulièrement l'extérieur (le corps) de l'aspirateur avec un chiffon imprégné d'eau savonneuse.

### **ATTENTION:**

- N'utilisez jamais d'essence, de benzine, de solvant, d'alcool ou d'autres produits similaires. Une décoloration, une déformation, ou la formation de fissures peuvent en découler.

Pour maintenir la SÉCURITÉ et la FIABILITÉ du produit, les réparations, tout autre travail d'entretien ou de réglage doivent être effectués dans un centre de service Makita agréé ou un centre de service de l'usine Makita, exclusivement avec des pièces de rechange Makita.

## ACCESSOIRES

### **ATTENTION:**

- Ces accessoires et fixations sont recommandés pour être utilisés avec l'aspirateur Makita spécifié dans le présent manuel. L'utilisation de tout autre accessoire ou fixation peut comporter un risque de blessure. Utilisez l'accessoire ou la fixation uniquement pour la fonction pour laquelle il a été conçu.

Si vous désirez obtenir plus de détails concernant ces accessoires, veuillez contacter le centre de service après-vente Makita le plus près.

- Embouts
- Sacs à poussières
- Tuyaux
- Manchons

- Bandoulières
- Les divers types de batteries et chargeurs Makita authentiques

## GARANTIE LIMITÉE D'UN AN MAKITA

### Politique de garantie

Chaque outil Makita est inspecté rigoureusement et testé avant sa sortie d'usine. Nous garantissons qu'il sera exempt de défaut de fabrication et de vice de matériau pour une période d'UN AN à partir de la date de son achat initial. Si un problème quelconque devait survenir au cours de cette période d'un an, veuillez retourner l'outil COMPLET, port payé, à une usine ou à un centre de service après-vente Makita. Makita réparera l'outil gratuitement (ou le remplacera, à sa discrétion) si un défaut de fabrication ou un vice de matériau est découvert lors de l'inspection.

Cette garantie ne s'applique pas dans les cas où:

- des réparations ont été effectuées ou tentées par un tiers;
- des réparations s'imposent suite à une usure normale;
- l'outil a été malmené, mal utilisé ou mal entretenu;
- l'outil a subi des modifications.

MAKITA DÉCLINE TOUTE RESPONSABILITÉ POUR TOUT DOMMAGE ACCESSOIRE OU INDIRECT LIÉ À LA VENTE OU À L'UTILISATION DU PRODUIT. CET AVIS DE NON-RESPONSABILITÉ S'APPLIQUE À LA FOIS PENDANT ET APRÈS LA PÉRIODE COUVERTE PAR CETTE GARANTIE.

MAKITA DÉCLINE TOUTE RESPONSABILITÉ QUANT À TOUTE GARANTIE TACITE, INCLUANT LES GARANTIES TACITES DE "QUALITÉ MARCHANDE" ET "ADÉQUATION À UN USAGE PARTICULIER" APRÈS LA PÉRIODE D'UN AN COUVERTE PAR CETTE GARANTIE.

Cette garantie vous donne des droits spécifiques reconnus par la loi, et possiblement d'autres droits, qui varient d'un État à l'autre. Certains États ne permettant pas l'exclusion ou la limitation des dommages accessoires ou indirects, il se peut que la limitation ou exclusion ci-dessus ne s'applique pas à vous. Certains États ne permettant pas la limitation de la durée d'application d'une garantie tacite, il se peut que la limitation ci-dessus ne s'applique pas à vous.

EN0006-1

## ESPECIFICACIONES

Modelo		LXCV01	LXCV02
Capacidad	Volumen	3,0 L	
	Volumen de aire máximo	3,3 m <sup>3</sup> /min.	3,4 m <sup>3</sup> /min.
Uso continuo	Alta	Aprox. 10 min. (con BL1430)	Aprox. 13 min. (con BL1830)
	Baja	Aprox. 20 min. (con BL1430)	Aprox. 26 min. (con BL1830)
Longitud total		403 mm	
Peso neto		2,1 kg	2,2 kg
Tensión nominal		14,4 V c.c.	18 V c.c.
Cartuchos de batería estándar		BL1430, BL1415	BL1830, BL1815

- Debido a nuestro programa continuo de investigación y desarrollo, las especificaciones aquí dadas están sujetas a cambios sin previo aviso.
- Las especificaciones y el cartucho de la batería pueden variar de país a país.
- Peso de acuerdo al procedimiento de EPTA-01/2003 incluyendo el cartucho de la batería

USA019-2

# IMPORTANTE

# INSTRUCCIONES DE SEGURIDAD

Al usar cualquier aparato eléctrico, siempre deben seguirse las precauciones básicas, incluyendo las siguientes:

**LEA TODAS LAS INSTRUCCIONES ANTES DE USAR ESTE APARATO.**

# ADVERTENCIA

Para reducir el riesgo de incendio, descarga eléctrica o lesión:

1. No deje el aparato con la batería puesta. Retire la batería del aparato cuando no lo use y antes de hacer algún mantenimiento.
2. No exponga el aparato a la lluvia. Almacene en interiores.
3. No permita que sea utilizado como un juguete. Se requiere de una supervisión cuidadosa durante el uso al haber niños cerca.
4. Use solamente como se describe en este manual. Sólo use aditamentos recomendados por el fabricante.
5. No use con batería dañada. Si el aparato no está funcionando como debiera, se ha dejado

caer, se ha dañado, se ha dejado a la intemperie o ha caído sobre el agua, llévelo a un centro de servicio.

6. No maneje el aparato con las manos mojadas.
7. No coloque ningún objeto sobre las hendijas de ventilación. No use cuando cualquiera de las hendijas esté bloqueada; mantenga libre de polvo, hilachas, cabello y cualquier otra cosa que pudiera reducir el flujo de aire.
8. Mantenga el cabello suelto, la ropa holgada, las uñas y todas las partes del cuerpo alejadas de las rendijas y las partes móviles.
9. Apague todos los controles antes de retirar el cartucho de la batería.
10. Tenga especial cuidado al estar limpiando sobre escaleras.
11. No use para recoger líquidos combustibles como gasolina, o para usarse en áreas donde éstos puedan estar presentes.
12. Use solo el cargador que se proporciona por el fabricante para recargar.
13. No recoja nada que esté quemándose o expidiendo humo, como cigarrillos, fósforos o cenizas calientes.
14. No utilizar sin la bolsa recolectora de polvo en su lugar.
15. No recargue la batería en la intemperie (al aire libre).
16. Utilice las herramientas eléctricas solamente con las baterías designadas específicamente para ellas. La utilización de cualquier otra batería puede crear un riesgo de heridas o incendio.
17. Cuando no se esté usando el cartucho de la batería, manténgalo alejado de otros objetos metálicos, como sujetapapeles (clips), monedas, llaves, clavos, tornillos u otros

objetos pequeños de metal los cuales pueden actuar creando una conexión entre las terminales de la batería. Cerrar el circuito las terminales de la batería puede causar quemaduras o incendios.

18. En condiciones abusivas, podrá escapar líquido de la batería; evite tocarlo. Si lo toca accidentalmente, enjuague con agua. Si hay contacto del líquido con los ojos, acuda por ayuda médica. Puede que el líquido expulsado de la batería cause irritación o quemaduras.

# GUARDE ESTAS INSTRUCCIONES.

Este aparato está diseñado para uso comercial solamente.

USB103-1

## NORMAS DE SEGURIDAD ADICIONALES

### Advertencias y precauciones

1. Lea este manual de instrucciones y el manual de instrucciones del cargador con cuidado antes de usar.
2. No recoja los siguientes materiales:
  - Materiales calientes como cigarrillos encendidos o partículas de metal encendidas que se generen por el corte y esmerilado del metal
  - Sustancias inflamables como gasolina, disolventes (tíner), bencina, queroseno o pintura
  - Materiales explosivos como nitroglicerina
  - Materiales combustibles como aluminio, zinc, magnesio, titanio, fósforo o celuloide
  - Tierra mojada, agua, aceite o similares
  - Piezas duras con bordes filosos como partículas de madera, metales, piedras, vidrios, clavos, alfileres o navajas
  - Mezcla para resanar como cemento o similar
  - Polvo que pueda conducir la electricidad como el polvo de metal o carbón
  - Partículas diminutas como las del polvo de concreto

Tal acción puede que genere incendios, lesiones y/o daños materiales.

3. Pare la operación inmediatamente si nota algo anormal.
4. Si deja caer o golpea la aspiradora, verifique cuidadosamente si hay grietas o daños antes

de la operación.

5. No la aproxime a estufas ni a otras fuentes de calor.
6. No obstruya el orificio de flujo de entrada ni los orificios de ventilación.
7. Al utilizar la aspiradora como un soplador
  - utilice siempre gafas protectoras, una gorra y careta (máscara) durante la operación;
  - asegúrese siempre de que la aspiradora esté apagada y el cartucho de batería extraído antes de intentar despejar alguna obstrucción;
  - asegure siempre su equilibrio al estar pisando superficies inclinadas;
  - camine, nunca corra;
  - nunca apunte la boquilla a nadie alrededor;
  - fije todas las tuercas, pernos y tornillos con firmeza para asegurarse de que la aspiradora se encuentre en condiciones de operación seguras;
  - almacene la aspiradora sólo en un lugar seco;
  - el operador o usuario es responsable de los accidentes o peligros que ocurran a otras personas o sus propiedades.

## GUARDE ESTAS INSTRUCCIONES.

USD305-1

### Símbolos

A continuación se muestran los símbolos utilizados para la herramienta.

v · volts o voltios

— · corriente directa o continua

ENC007-6

## INSTRUCCIONES IMPORTANTES DE SEGURIDAD

### PARA CARTUCHO DE BATERÍA

1. Antes de utilizar el cartucho de batería, lea todas las instrucciones e indicaciones de precaución sobre (1) el cargador de baterías, (2) la batería, y (3) el producto con el que se utiliza la batería.
2. No desarme el cartucho de batería.
3. Si el tiempo de operación se ha acortado en exceso, deje de operar de inmediato. Podría correrse el riesgo de sobrecalentamiento, posibles quemaduras e incluso explosión.

4. En caso de que ingresen electrolitos en sus ojos, enjuáguelos bien con agua limpia y consulte de inmediato a un médico. Podría perder la visión.
5. **No cortocircuite el cartucho de batería:**
  - (1) No toque las terminales con ningún material conductor.
  - (2) Evite guardar el cartucho de batería en un cajón junto con otros objetos metálicos, tales como clavos, monedas, etc.
  - (3) No exponga la batería de cartucho a la lluvia o nieve.

Un corto circuito en la batería puede causar un flujo grande de corriente, sobrecalentamiento, posibles quemaduras y aún descomposturas.

6. No guarde la herramienta ni el cartucho de batería en lugares donde la temperatura pueda alcanzar o exceder los 50 ° C (122 ° F).
7. Nunca incinere el cartucho de batería incluso en el caso de que esté dañado seriamente o ya no sirva en absoluto. El cartucho de batería puede explotar si se tira al fuego.
8. Tenga cuidado de no dejar caer ni golpear el cartucho de batería.
9. No use una batería dañada.

## GUARDE ESTAS INSTRUCCIONES.

### Consejos para alargar al máximo la vida útil de la batería

1. **Cargue el cartucho de batería antes de que se descargue completamente.**  
Pare siempre la operación y cargue el cartucho de batería cuando note menos potencia en la herramienta.
2. **No cargue nunca un cartucho de batería que esté completamente cargado.**  
La sobrecarga acortará la vida de servicio de la batería.
3. **Cargue el cartucho de batería a temperatura ambiente de 10 ° C - 40 ° C (50 ° F - 104 ° F).** Si un cartucho de batería está caliente, déjelo enfriar antes de cargarlo.

## DESCRIPCIÓN DEL FUNCIONAMIENTO

### ⚠PRECAUCIÓN:

- Asegúrese siempre de que la aspiradora esté apagada y el cartucho de batería extraído antes de realizar cualquier ajuste o revisión en la aspiradora.

### Instalación o desmontaje del cartucho de batería

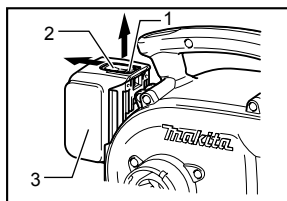

1. Parte roja
2. Botón
3. Cartucho de batería

011112

- Siempre apague la aspiradora antes de insertar o retirar el cartucho de la batería.
- Para quitar el cartucho de batería, retírelo de la aspiradora mientras desliza el botón sobre el costado del cartucho como se ilustra en la figura.
- Para insertar el cartucho de batería, alinee la lengüeta sobre el cartucho de batería con la ranura en la carcasa y deslice en su lugar. Siempre inserte por completo hasta que se fije en su lugar con un pequeño clic. Si puede ver la parte en rojo del lado superior del botón, esto indica que no ha quedado fijo por completo. Inserte completamente hasta que la parte en rojo no pueda verse. Si no, podría accidentalmente salirse de la aspiradora y caer al suelo causando una lesión a usted o alguien a su alrededor.
- No emplee fuerza cuando inserte el cartucho de batería. Si el cartucho no se desliza al interior fácilmente, será porque no se está insertando correctamente.

### Sistema de protección de la batería

La aspiradora cuenta con un sistema de protección el cual automáticamente interrumpe el suministro eléctrico para prolongar su vida útil.

Esta aspiradora detiene la operación cuando ésta y/o la batería se sometan a las siguientes circunstancias. Esto se activa mediante el sistema de protección y no indica que haya problemas con la aspiradora.

- Cuando hay sobrecarga en la aspiradora:  
Presiones el botón de apagado "OFF" en este momento y despeje las causas de sobrecarga, y luego presione el botón de activación "HIGH/LOW" para reiniciar.

- Cuando las celdas de la batería se calientan (refiérase a la nota a continuación):

El motor permanecerá detenido, en cualquier operación del botón de activación "HIGH/LOW" y el botón de apagado "OFF". En este momento, descontinúe el uso de la aspiradora y deje que se enfríe, o recargue el cartucho de la batería después de extraerlo de la aspiradora.

- Cuando la carga restante en la capacidad de la batería es baja:

El motor permanecerá detenido, en cualquier operación del botón de activación "HIGH/LOW" y el botón de apagado "OFF". En este momento, retire el cartucho de la batería de la aspiradora y recárguelo.

#### NOTA:

- Esta protección sensible a la temperatura aplica sólo cuando la aspiradora se usa con un cartucho de batería marcado con un asterisco o estrella.

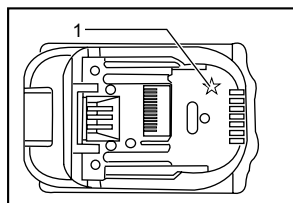

011389

1. Marca de estrella

#### Accionamiento del interruptor

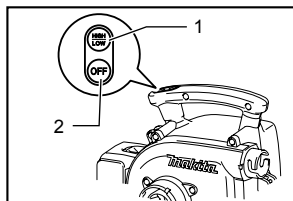

011121

1. Botón HIGH/LOW para volumen ALTO/BAJO de aire
2. Botón "OFF" de apagado

Para encender la aspiradora, simplemente presione el botón de activación "HIGH/LOW". Para apagarla, presione el botón de apagado "OFF". Para cambiar la velocidad en la aspiradora, vuelva a presionar el botón "HIGH/LOW". La primera vez que el botón se presione se obtendrá la velocidad mayor y la segunda vez que se presione se obtendrá la velocidad menor, y cada vez que se presione el botón, se alternará entre estas dos velocidades.

## ENSAMBLE

### ⚠PRECAUCIÓN:

- Asegúrese siempre de que la aspiradora esté apagado y el cartucho de batería extraído antes de realizar cualquier trabajo en la aspiradora.
- Cualquier trabajo que se realice en la aspiradora con el cartucho de batería instalado puede que cause lesiones a la persona o daños a los objetos alrededor de la aspiradora.

#### Instalación de la bolsa para polvo

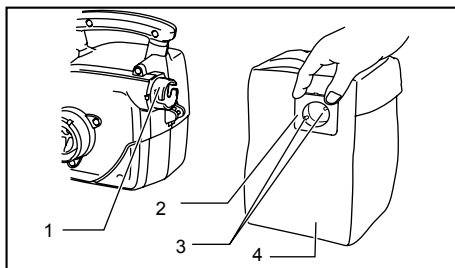

1. Salida para el polvo
2. Junta de la bolsa recolectora
3. Clavijas
4. Bolsa para polvo

011113

Sujete la sección cuadrada de la junta de bolsa recolectora de polvo y ensarte las clavijas en el interior de la junta de la bolsa recolectora de polvo en las ranuras de la entrada de la aspiradora para la bolsa y luego inserte y gire en dirección a las agujas del reloj tanto como sea posible.

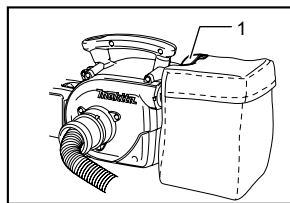

011114

1. Gancho

En este momento, asegúrese de que la parte del sujetador en la bolsa recolectora de polvo quede orientada hacia arriba.

#### NOTA:

- Cuando la junta de la bolsa recolectora de polvo y el aro interior en ésta se desprendan, instale de la siguiente manera.
  - (1) Alinee la junta de la bolsa recolectora de polvo con la costura de ésta e instale de tal forma que la protuberancia quede orientada hacia arriba.

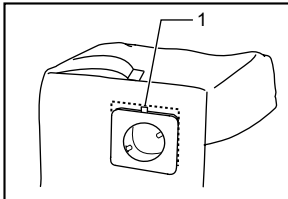

011115

1. Protuberancia

- (2) Apriete el aro en el interior de la bolsa recolectora con firmeza de tal forma que las clavijas y el aro queden orientados como se ilustra en la figura.

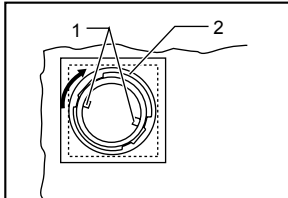

011116

1. Clavijas  
2. Anillo

#### Instalación de la correa para hombro

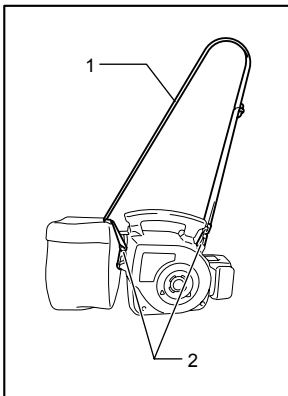

011117

1. Correa para hombro  
2. Dos ganchos

Adhiera uno de los extremos del gancho de la correa para hombro en el aro de la parte frontal de la aspiradora y empuje el otro extremo de la correa a

través de la banda de la bolsa recolectora de polvo y luego adhiera el otro extremo del gancho como se ilustra en la figura.

#### Ajuste de la correa para hombro

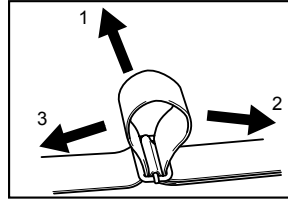

011118

1. Sacar
2. Para acortar
3. Para alargar

Para ajustar la longitud de la correa para hombro, sáquela para obtener la longitud deseada y jale la correa en dirección de la flecha como se ilustra en la figura.

#### Conexión de la manguera

##### ⚠PRECAUCIÓN:

- **No fuerce la manguera para doblarla y/o estamparla.** Forzarla y/o estamparla puede que cause deformación o daños en la manguera.
- **No jale la manguera para cargar la aspiradora colgándola.** Jalar la manguera puede que cause deformación o daños en ésta.

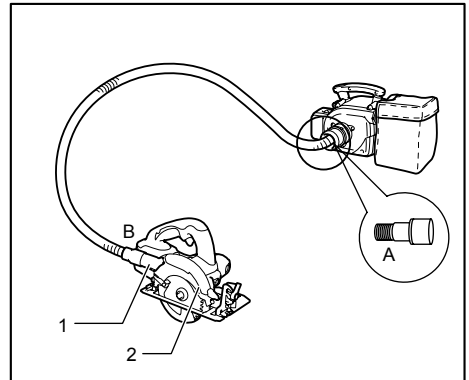

1. Salida para el polvo
2. Herramienta eléctrica

011119

Inserte el extremo "A" de la manguera a la abertura de succión en la aspiradora y gire en sentido de las agujas del reloj tanto como sea posible hasta que quede fijo. Adhiera la boca sobre el extremo "B" de la manguera y luego conéctela a la entrada de la bolsa de la herramienta.

## Cambio de la boca delantera

Cambie la boca delantera de la manguera de acuerdo al tamaño de la entrada de la bolsa recolectora de la herramienta que use.

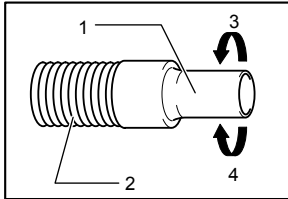

1. Boca delantera
2. Manguera
3. Extraer
4. Instalar

011120

Para quitar la boca delantera, sujete la manguera y gire en dirección contrario a las agujas del reloj.

Para colocarla, gire en sentido de las agujas del reloj atornillándola tanto como sea posible.

## OPERACIÓN

### ⚠ADVERTENCIA:

- No use la correa para hombro al estar trabajando en lugares elevados.
- Al usar la aspiradora de forma estacionaria, colóquela sobre una superficie plana y estable.

### Aspiradora

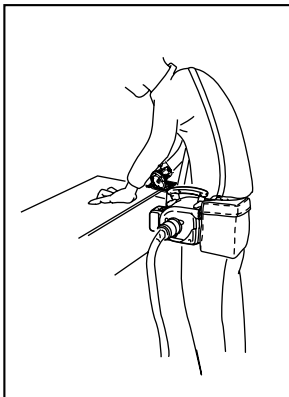

011122

Al usar la aspiradora de forma portátil, colgarse la correa para hombro de forma transversal cruzando por el pecho dificulta la liberación de la aspiradora.

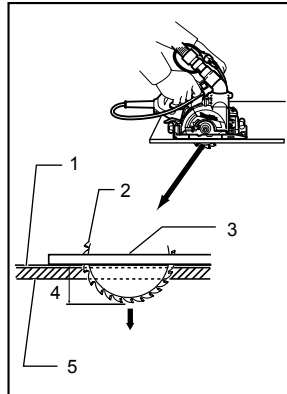

1. Papel decorativo
2. Disco de sierra
3. Base
4. Profundidad de corte
5. Entablillado

011123

### NOTA:

- Puede que se ocasione obstrucción de la succión que puede atascarse en la manguera al usar papel decorativo de corte largo con la intención de producir un entablillado dependiendo de las condiciones de la pieza de trabajo a ser cortada. Cuando esto ocurra, cambie el ajuste de la profundidad de corte de la herramienta eléctrica para cortes más profundos, lo cual libera a la manguera de la obstrucción en su succión.

### ⚠PRECAUCIÓN:

- Cuando se esté recién estrenando la bolsa recolectora de polvo, puede que salga polvo de su superficie. Al haberse usado por algunas ocasiones se minimizará la fuga de polvo de la superficie.

### Operación de la aspiradora con una boquilla o bolsa recolectora de polvo instalada.

### ⚠ADVERTENCIA:

- **Siempre asegúrese de que la aspiradora esté apagada y que el cartucho de la batería no esté puesto antes de instalar o desinstalar la boquilla o cualquier otro aditamento en la aspiradora.** No seguir esta indicación de retirar el cartucho de la batería de la herramienta puede que resulte en graves lesiones personales.

### NOTA:

- Antes de activar la modalidad de soplador justamente después de haberse usado en modalidad de aspiración, despeje todo residuo de polvo de la aspiradora debido a la posible expulsión de polvo.

## Uso como soplador

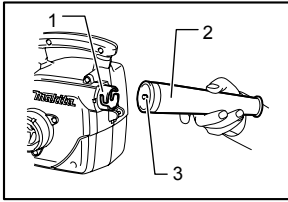

1. Salida (ventilación de aire)
2. Boquilla
3. Clavija

011124

Coloque la boquilla en la salida (ventilación de aire) con precisión.

Para instalar la boquilla, ajuste la clavija protuberante desde el interior de la boquilla en una de la ranuras de la aspiradora y luego gire la boquilla en sentido de las agujas del reloj para fijarla.

Para quitar la boquilla, gire en sentido contrario a las agujas del reloj y sáquela.

Apunte la parte superior de la aspiradora y luego encienda.

## Vaciado de la bolsa recolectora de polvo

### ⚠ADVERTENCIA:

- **Asegúrese siempre de que tanto la aspiradora y la herramienta eléctrica a la cual se conecta estén apagadas y que el cartucho de batería no esté colocado, o que la herramienta esté desenchufada del suministro eléctrico, antes de instalar o desinstalar y vaciar la bolsa recolectora de polvo (hecha de tela).** No seguir esta indicación de apagar, quitar la batería o desconectar la herramienta eléctrica puede resultar en descarga eléctrica y graves lesiones a la persona.
- Cuando la bolsa recolectora de polvo se haya llenado aproximadamente a la mitad, quitela de la aspiradora sacando el sujetador que la fija. Vacíe la bolsa recolectora de polvo al golpetear ligeramente de tal forma que elimine los residuos que hayan quedado adheridos en el interior para evitar que esto afecte la subsecuente recolección.

### NOTA:

- **Al momento de vaciar la bolsa recolectora de polvo, use una línea de guía que indique que la bolsa se ha llenado tras haber taladrado 450 orificios de 6,5 mm de diámetro y 40 mm de profundidad sobre el concreto.** Una bolsa recolectora de polvo con residuos atascados que se han acumulado puede que reduzcan la potencia de la recolección del polvo y causar daños en el motor de la aspiradora.

### ⚠PRECAUCIÓN:

- **Adhiera la bolsa recolectora de polvo (hecha de tela) a la junta de ésta para que quede fija y cierre el sujetador por completo antes de usar.** No seguir esta indicación de adherir fijamente la bolsa recolectora de polvo y cerrar el sujetador por completo puede que causea expulsión de polvo y resultar en graves lesiones a la persona.

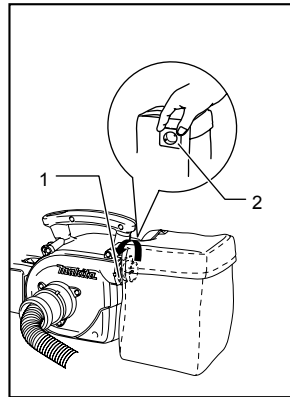

1. Junta de la bolsa recolectora
2. Sección cuadrada

011125

Eleve con firmeza la sección cuadrada de la junta de la bolsa recolectora, gírela en dirección contraria a las agujas del reloj y luego retírela de la bolsa recolectora de polvo.

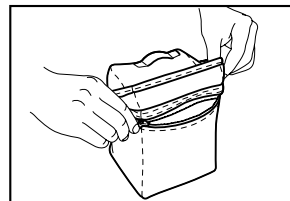

011126

Abra el sujetador y elimine el polvo.

### ⚠PRECAUCIÓN:

- Elimine todos los residuos que hayan quedado adheridos en la sección del sujetador.

## MANTENIMIENTO

### ⚠ADVERTENCIA:

- Asegúrese siempre de que la aspiradora esté apagada y el cartucho de batería extraído antes de intentar realizar cualquier operación de inspección o mantenimiento.



## Limpieza de la sección del filtro

### **⚠PRECAUCIÓN:**

- No recolecte material que no sea polvo, como piedras, astillas y similares debido a que la aspiradora está diseñada para la recolección de polvo. Puede que se dañe el ventilador de la aspiradora con la recolección de piedras y astillas.

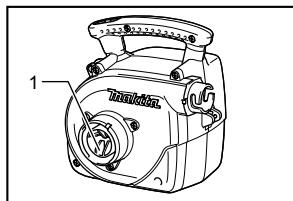

1. Sección del filtro

011127

Revise y limpie de forma habitual la sección del filtro en la entrada de succión. Retire los objetos extraños los cuales obstruirán la succión.

### **Limpieza**

De vez en vez, limpie el exterior (cuerpo) de la aspiradora usando un paño húmedo y agua enjabonada.

### **⚠PRECAUCIÓN:**

- Nunca use gasolina, bencina, diluyente (tíner), alcohol o sustancias similares. Puede que esto ocasione grietas o descoloramiento.

Para mantener la **SEGURIDAD** y **FIABILIDAD** del producto, las reparaciones, y cualquier otra tarea de mantenimiento o ajuste deberán ser realizadas en Centros de Servicio Autorizados por Makita, empleando siempre repuestos Makita.

## ACCESORIOS

### **⚠PRECAUCIÓN:**

- Estos accesorios o aditamentos están recomendados para utilizarse con su aspiradora Makita que se especifica en este manual. El empleo de cualquier otro accesorio o aditamento puede conllevar el riesgo de lesiones personales. Use solamente accesorios o aditamentos para su propósito designado.

Si necesita cualquier ayuda para más detalles en relación con estos accesorios, pregunte a su centro de servicio Makita local.

- Boquillas
- Bolsas recolectoras
- Mangueras
- Bocas delanteras
- Correas para hombro

- Diferentes tipos de baterías y cargadores genuinos de Makita

## **GARANTÍA LIMITADA MAKITA DE UN AÑO**

### **Ésta Garantía no aplica para México**

#### **Política de garantía**

Cada herramienta Makita es inspeccionada y probada exhaustivamente antes de salir de fábrica. Se garantiza que va a estar libre de defectos de mano de obra y materiales por el periodo de UN AÑO a partir de la fecha de adquisición original. Si durante este periodo de un año se desarrollase algún problema, retorne la herramienta COMPLETA, porte pagado con antelación, a una de las fábricas o centros de servicio autorizados Makita. Si la inspección muestra que el problema ha sido causado por mano de obra o material defectuoso, Makita la reparará (o a nuestra opción, reemplazará) sin cobrar.

Esta garantía no será aplicable cuando:

- se hayan hecho o intentado hacer reparaciones por otros:
- se requieran reparaciones debido al desgaste normal:
- la herramienta haya sido abusada, mal usada o mantenido indebidamente:
- se hayan hecho alteraciones a la herramienta.

EN NINGÚN CASO MAKITA SE HARÁ RESPONSABLE DE NINGÚN DAÑO INDIRECTO, FORTUITO O CONSECUCIONAL DERIVADO DE LA VENTA O USO DEL PRODUCTO.

ESTA RENUNCIA SERÁ APLICABLE TANTO DURANTE COMO DESPUÉS DEL TÉRMINO DE ESTA GARANTÍA.

MAKITA RENUNCIA LA RESPONSABILIDAD POR CUALQUIER GARANTÍA IMPLÍCITA, INCLUYENDO GARANTÍAS IMPLÍCITAS DE "COMERCIALIDAD" E "IDONEIDAD PARA UN FIN ESPECÍFICO", DESPUÉS DEL TÉRMINO DE UN AÑO DE ESTA GARANTÍA.

Esta garantía le concede a usted derechos legales específicos, y usted podrá tener también otros derechos que varían de un estado a otro. Algunos estados no permiten la exclusión o limitación de daños fortuitos o consecuenciales, por lo que es posible que la antedicha limitación o exclusión no le sea de aplicación a usted. Algunos estados no permiten limitación sobre la duración de una garantía implícita, por lo que es posible que la antedicha limitación no le sea de aplicación a usted.

EN0006-1





< USA only >

# WARNING

Some dust created by power sanding, sawing, grinding, drilling, and other construction activities contains chemicals known to the State of California to cause cancer, birth defects or other reproductive harm. Some examples of these chemicals are:

- lead from lead-based paints,
- crystalline silica from bricks and cement and other masonry products, and
- arsenic and chromium from chemically-treated lumber.

Your risk from these exposures varies, depending on how often you do this type of work. To reduce your exposure to these chemicals: work in a well ventilated area, and work with approved safety equipment, such as those dust masks that are specially designed to filter out microscopic particles.

< USA solamente >

# ADVERTENCIA

Algunos tipos de polvo creados por el lijado, serrado, amolado, taladrado, y otras actividades de la construcción contienen sustancias químicas reconocidas por el Estado de California como causantes de cáncer, defectos de nacimiento y otros peligros de reproducción. Algunos ejemplos de estos productos químicos son:

- plomo de pinturas a base de plomo,
- sílice cristalino de ladrillos y cemento y otros productos de albanilería, y
- arsénico y cromo de maderas tratadas químicamente.

El riesgo al que se expone variará, dependiendo de la frecuencia con la que realice este tipo de trabajo. Para reducir la exposición a estos productos químicos: trabaje en un área bien ventilada, y pongase el equipo de seguridad indicado, tal como esas mascarillas contra el polvo que están especialmente diseñadas para filtrar partículas microscópicas.

**Makita Corporation**

3-11-8, Sumiyoshi-cho,  
Anjo, Aichi 446-8502 Japan