



INSTRUCTION MANUAL
MANUEL D'INSTRUCTION
MANUAL DE INSTRUCCIONES

Table Saw Scie de table Sierra de Banco

2702

2703

2702X1

2703X1

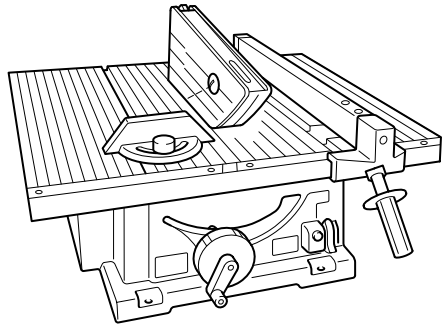

006851



DOUBLE INSULATION
DOUBLE ISOLATION
DOBLE AISLAMIENTO

⚠ WARNING:

For your personal safety, READ and UNDERSTAND before using.
SAVE THESE INSTRUCTIONS FOR FUTURE REFERENCE.

⚠ AVERTISSEMENT:

Pour votre propre sécurité, prière de lire attentivement avant l'utilisation.
GARDER CES INSTRUCTIONS POUR RÉFÉRENCE ULTÉRIEURE.

⚠ ADVERTENCIA:

Para su seguridad personal, LEA DETENIDAMENTE este manual antes de usar la herramienta.
GUARDE ESTAS INSTRUCCIONES PARA FUTURA REFERENCIA.

ENGLISH

SPECIFICATIONS

Model		2702 / 2702X1	2703 / 2703X1
Arbor hole		5/8"	
Blade diameter		210 mm (8-1/4")	255 mm (10")
Max. cutting capacities	90°	68 mm (2-11/16")	91 mm (3-9/16")
	45°	47 mm (1-3/4")	63 mm (2-1/2")
Maximum dado capacity		13 mm (1/2")	
No load speed (RPM)		4,600/min.	
Table size (W x L)		686 mm x 560 mm (27" x 22")	
Dimensions (L x W x H)		560 mm x 686 mm x 458 mm (22" x 27" x 18")	
Net weight		18 kg (40 lbs)	

- Due to our continuing programme of research and development, the specifications herein are subject to change without notice.
- Note: Specifications may differ from country to country.

For Your Own Safety Read Instruction Manual Before Operating Tool

Save it for future reference

GENERAL SAFETY PRECAUTIONS

USA007-2

(For All Tools)

1. **KNOW YOUR POWER TOOL.** Read the owner's manual carefully. Learn the tool's applications and limitations, as well as the specific potential hazards peculiar to it.
2. **KEEP GUARDS IN PLACE** and in working order.
3. **REMOVE ADJUSTING KEYS AND WRENCHES.** Form habit of checking to see that keys and adjusting wrenches are removed from tool before turning it on.
4. **KEEP WORK AREA CLEAN.** Cluttered areas and benches invite accidents.
5. **DON'T USE IN DANGEROUS ENVIRONMENT.** Don't use power tools in damp or wet locations, or expose them to rain. Keep work area well lighted. Don't use tool in presence of flammable liquids or gases.
6. **KEEP CHILDREN AWAY.** All visitors should be kept safe distance from work area.
7. **MAKE WORKSHOP KID PROOF** with padlocks, master switches, or by removing starter keys.
8. **DON'T FORCE TOOL.** It will do the job better and safer at the rate for which it was designed.
9. **USE RIGHT TOOL.** Don't force tool or attachment to do a job for which it was not designed.
10. **WEAR PROPER APPAREL.** Do not wear loose clothing, gloves, neckties, rings, bracelets, or other jewelry which may get caught in moving parts. Nonslip footwear is recommended. Wear protective hair covering to contain long hair.
11. **ALWAYS USE SAFETY GLASSES.** Also use face or dust mask if cutting operation is dusty. Everyday eyeglasses only have impact resistant lenses, they are NOT safety glasses.
12. **SECURE WORK.** Use clamps or a vise to hold work when practical. It's safer than using your hand and it frees both hands to operate tool.
13. **DON'T OVERREACH.** Keep proper footing and balance at all times.
14. **MAINTAIN TOOLS WITH CARE.** Keep tools sharp and clean for best and safest performance. Follow instructions for lubricating and changing accessories.
15. **DISCONNECT TOOLS** before servicing; when changing accessories such as blades, bits, cutters, and the like.
16. **REDUCE THE RISK OF UNINTENTIONAL STARTING.** Make sure switch is in off position before plugging in.
17. **USE RECOMMENDED ACCESSORIES.** Consult the owner's manual for recommended accessories. The use of improper accessories may cause risk of injury to persons.
18. **NEVER STAND ON TOOL.** Serious injury could occur if the tool is tipped or if the cutting tool is unintentionally contacted.
19. **CHECK DAMAGED PARTS.** Before further use of the tool, a guard or other part that is damaged should be carefully checked to determine that it

will operate properly and perform its intended function - check for alignment of moving parts, binding of moving parts, breakage of parts, mounting, and any other conditions that may affect its operation. A guard or other part that is damaged should be properly repaired or replaced.

20. **DIRECTION OF FEED.** Feed work into a blade or cutter against the direction of rotation of the blade or cutter only.
21. **NEVER LEAVE TOOL RUNNING UNATTENDED.** TURN POWER OFF. Don't leave tool until it comes to a complete stop.
22. **REPLACEMENT PARTS.** When servicing use only identical replacement parts.
23. **POLARIZED PLUGS.** To reduce the risk of electric shock, this equipment has a polarized plug (one blade is wider than the other). This plug will fit in a polarized outlet only one way. If the plug does not fit fully in the outlet, reverse the plug. If

it still does not fit, contact a qualified electrician to install the proper outlet. Do not change the plug in any way.

VOLTAGE WARNING: Before connecting the tool to a power source (receptacle, outlet, etc.) be sure the voltage supplied is the same as that specified on the nameplate of the tool. A power source with voltage greater than that specified for the tool can result in SERIOUS INJURY to the user – as well as damage to the tool. If in doubt, DO NOT PLUG IN THE TOOL. Using a power source with voltage less than the nameplate rating is harmful to the motor.

USE PROPER EXTENSION CORD. Make sure your extension cord is in good condition. When using an extension cord, be sure to use one heavy enough to carry the current your product will draw. An undersized cord will cause a drop in line voltage resulting in loss of power and overheating. Table 1 shows the correct size to use depending on cord length and nameplate ampere rating. If in doubt, use the next heavier gage. The smaller the gage number, the heavier the cord.

Table 1. Minimum gage for cord

Ampere Rating		Volts	Total length of cord in feet			
		120 V	25 ft.	50 ft.	100 ft.	150 ft.
More Than	Not More Than		AWG			
0	6		18	16	16	14
6	10		18	16	14	12
10	12		16	16	14	12
12	16		14	12	Not Recommended	

ADDITIONAL SAFETY RULES

USB059-1

DO NOT let comfort or familiarity with product (gained from repeated use) replace strict adherence to table saw safety rules. If you use this tool unsafely or incorrectly, you can suffer serious personal injury.

1. Wear eye protection.
2. Don't use the tool in presence of flammable liquids or gases.
3. NEVER use the tool with an abrasive cut-off wheel installed.
4. Check the blade carefully for cracks or damage before operation. Replace cracked or damaged blade immediately.
5. Clean the spindle, flanges (especially the installing surface) and hex nut before installing the blade. Poor installation may cause vibration/wobbling or slippage of the blade.
6. Use saw-blade guard and spreader for every operation for which it can be used, including all through sawing operations. Always assemble and install the blade guard following the step by step instructions out-lined in this manual. Through sawing operations are those in which the blade cuts completely through the workpiece as in ripping or cross cutting. NEVER use the tool with a faulty blade guard or secure the blade guard with a rope, string, etc. Any irregular operation of the blade guard should be corrected immediately.
7. Immediately reattach the guard and spreader after completing an operation which requires removal of the guard.
8. Do not cut metals such as nails and screws. Inspect for and remove all nails, screws and other foreign matter from the workpiece before operation.
9. Remove wrenches, cut-off pieces, etc. from the table before the switch is turned on.
10. NEVER wear gloves during operation.
11. Keep hands out of the line of the saw blade.

12. NEVER stand or permit anyone else to stand in line with the path of the saw blade.
13. Make sure the blade is not contacting the spreader or workpiece before the switch is turned on.
14. Before cutting an actual workpiece, let the tool run for a while. Watch for vibration or wobbling that could indicate poor installation or a poorly balanced blade.
15. NEVER make any adjustments while tool is running. Disconnect tool before making any adjustments.
16. Use a push stick when required. Push sticks MUST be used for ripping narrow workpieces to keep your hands and fingers well away from the blade.
17. Pay particular attention to instructions for reducing risk of KICKBACK. KICKBACK is a sudden reaction to a pinched, bound or misaligned saw blade. KICKBACK causes the ejection of the workpiece from the tool back towards the operator. KICKBACKS CAN LEAD TO SERIOUS PERSONAL INJURY. Avoid KICKBACKS by keeping the blade sharp, by keeping the rip fence parallel to the blade, by keeping the spreader, antikickback pawls and blade guard in place and operating properly, by not releasing the workpiece until you have pushed it all the way past the blade, and by not ripping a workpiece that is twisted or warped or does not have a straight edge to guide along the fence.
18. Do not perform any operation freehand. Freehand means using your hands to support or guide the workpiece, in lieu of a rip fence or miter gauge.
19. NEVER reach around or over saw blade. NEVER reach for a workpiece until the saw blade has completely stopped.
20. Avoid abrupt, fast feeding. Feed as slowly as possible when cutting hard workpieces. Do not bend or twist workpiece while feeding. If you stall or jam the blade in the workpiece, turn the tool off immediately. Unplug the tool. Then clear the jam.
21. NEVER remove cut-off pieces near the blade or touch the blade guard while the blade is running.
22. Knock out any loose knots from workpiece BEFORE beginning to cut.
23. Don't abuse cord. Never yank cord to disconnect from receptacle. Keep cord away from heat, oil, water and sharp edges.
24. Some material contains chemicals which may be toxic. Take caution to prevent dust inhalation and skin contact. Follow material supplier safety data.
25. The guard can be lifted during workpiece setup and for ease of cleaning. Always make sure that

guard hood is down and flat against sawtable before plugging in the tool.

SAVE THESE INSTRUCTIONS

⚠ WARNING:
MISUSE or failure to follow the safety rules stated in this instruction manual may cause serious personal injury.

INSTALLATION

Positioning table saw

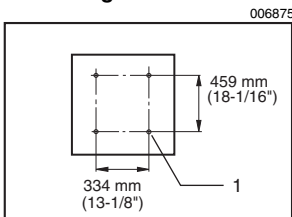

1. Hole diameter 8 mm (5/16")

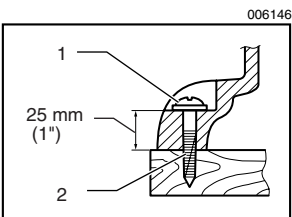

1. 6 mm (1/4") Std. washer
2. No. 10 wood screw 40 mm (1-1/2") min. length

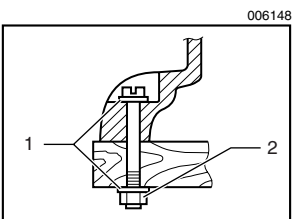

1. 6 mm (1/4") Std. washer
2. 6 mm (1/4") Mounting bolt & Nut tighten securely

Locate the table saw in a well lit and level area where you can maintain good footing and balance. It should be installed in an area that leaves enough room to easily handle the size of your workpieces. The table saw should be secured with four screws or bolts to the work bench or table saw stand using the holes provided in the bottom of the table saw. When securing the table saw on the work bench, make sure that there is an opening in the top of the work bench the same size as the opening in the bottom of the table saw so the sawdust can drop through.

If during operation there is any tendency for the table saw to tip over, slide or move, the work bench or table saw stand should be secured to the floor.

NOTE:

- Table saw stand
Models 2702X1 and 2703X1 are standard-equipped with a table saw stand.

Storing accessories

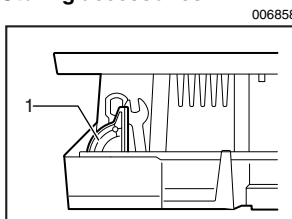

1. Miter gauge

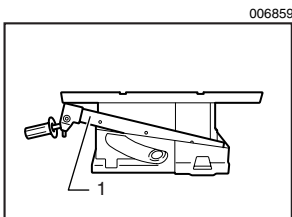

1. Rip fence

The miter gauge and wrenches can be stored on the left side of the base and the rip fence can be stored at the rear of the base.

FUNCTIONAL DESCRIPTION

CAUTION:

- Always be sure that the tool is switched off and unplugged before adjusting or checking function on the tool.

Adjusting the depth of cut

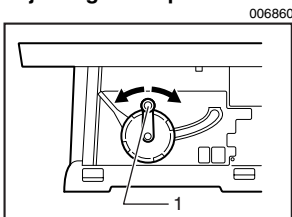

1. Handle

The depth of cut may be adjusted by turning the handle. Turn the handle clockwise to raise the blade or counterclockwise to lower it.

NOTE:

- Use a shallow depth setting when cutting thin materials in order to obtain a cleaner cut.

Adjusting the bevel angle

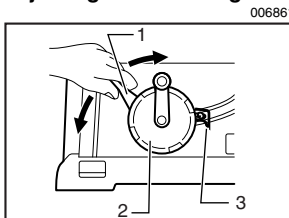

1. Lock lever
2. Handwheel
3. Arrow pointer

Loosen the lock lever counterclockwise and turn the handwheel until the desired angle (0° - 45°) is obtained. The bevel angle is indicated by the arrow pointer.

After obtaining the desired angle, tighten the lock lever clockwise to secure the adjustment.

CAUTION:

- After adjusting the bevel angle, be sure to tighten the lock lever securely.

Adjusting positive stops

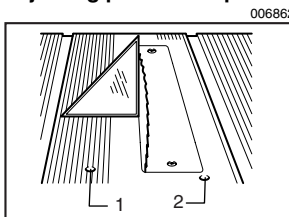

1. 90° adjusting screw
2. 45° adjusting screw

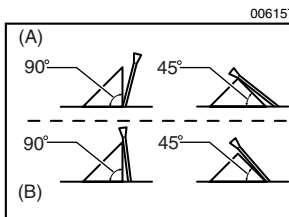

The tool is equipped with positive stops at 90° and 45° to the table surface. To check and adjust the positive stops, proceed as follows:

Move the handwheel as far as possible by turning it. Place a triangular rule on the table and check to see if the blade is at 90° or 45° to the table surface. If the blade is at an angle shown in Fig. A, turn the adjusting screws clockwise; if it is at an angle shown in Fig. B, turn the

adjusting screws counterclockwise to adjust the positive stops.

After adjusting the positive stops, set the blade at 90° to the table surface. Then adjust the arrow pointer so that its right edge is aligned to the 0° graduation.

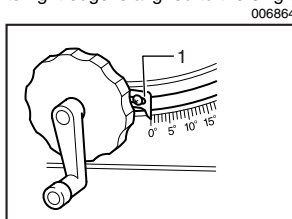

1. Arrow pointer

Switch action

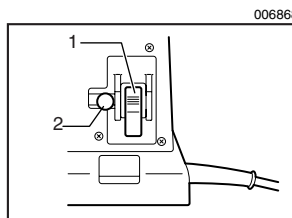

1. Switch lever
2. Key

CAUTION:

- Before plugging in the tool, always check to see that the switch lever actuates properly and returns to the "OFF" position.

This tool is equipped with a special type of switch to prevent unintentional starting. To start the tool, first depress the switch lever. While keeping it depressed, pull its lower portion toward you. To stop the tool, press the lower portion of the switch lever.

When operating the switch lever, it is convenient to view it through the window area in the table.

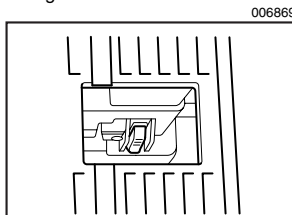

CAUTION:

- When not using the tool, remove the key and store it in a secure place. This prevents unauthorized operation.
- Do not pull the switch lever hard without the key. This can cause breakage of the switch.

ASSEMBLY

CAUTION:

- Always be sure that the tool is switched off and unplugged before carrying out any work on the tool.

The tool is shipped from the factory with the saw blade and blade guard not in the installed condition. Assemble as follows:

Installing or removing saw blade

CAUTION:

- Always be sure that the tool is switched off and unplugged before installing or removing the blade.
- Use only the Makita socket wrench provided to install or remove the blade. Failure to do so may result in overtightening or insufficient tightening of the hex bolt. This could cause an injury.

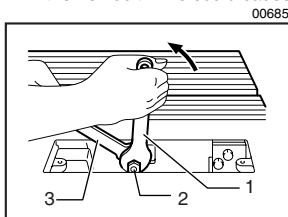

1. Wrench
2. Hex nut
3. Offset wrench

Remove the table insert on the table. Hold the outer flange with the offset wrench and loosen the hex nut counterclockwise with the wrench. Then remove the outer flange.

Assemble the inner flange, blade, outer flange and hex nut onto the arbor, making sure that the teeth of the blade are pointing down at the front of the table. Always install the hex nut with its recessed side facing the outer flange.

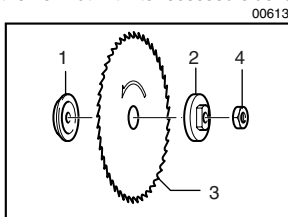

1. Inner flange
2. Outer flange
3. Saw blade
4. Hex nut

CAUTION:

- Keep the flange surface clean of dirt or other adhering matter; it could cause blade slippage. Be sure that the blade is installed so that the teeth are aligned in the cutting (turning) direction.

To secure the blade in place, hold the outer flange with the offset wrench, then tighten the hex nut clockwise with the wrench. **BE SURE TO TIGHTEN THE HEX NUT SECURELY.**

006854

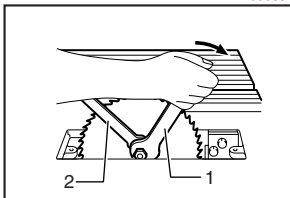

1. Wrench
2. Offset wrench

CAUTION:

- Be sure to hold the hex nut carefully with the wrench. If your grip should slip, the wrench may come off the hex nut, and your hand could strike the sharp blade edges.

Installing blade guard

006853

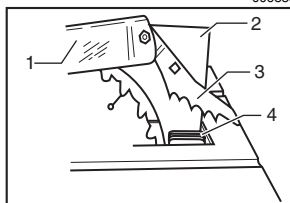

1. Blade guard
2. Spreader
3. Antikickback pawl
4. Pressure plate

CAUTION:

- Before installing the blade guard, adjust the depth of cut to its maximum elevation. Insert the spreader between the blade guard mounting portion (stay) and the pressure plate.

Tighten the hex bolts (A) with the offset wrench. The spreader installing location is factory-adjusted so that the blade and spreader will be in a straight line. However, if they are not in a straight line, loosen the hex bolts (B) and adjust the blade guard mounting portion (stay) so that the spreader is aligned directly behind the blade. Then tighten the hex bolts (B) to secure the stay.

006856

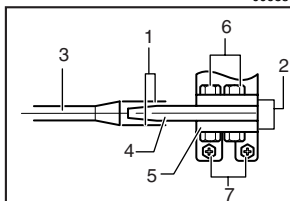

1. These two clearances should be equal
2. Blade guard portion
3. Blade
4. Spreader
5. Pressure plate
6. Hex bolts (A)
7. Hex bolts (B)

CAUTION:

- Always grasp the striped portion of the offset wrench when tightening the hex bolts. If you tighten the hex bolts while grasping the offset wrench further than the striped portion, the hex bolts may be damaged and/or an injury to your hand may result.
- If the blade and spreader are not aligned properly, a dangerous pinching condition may result during operation. Make sure they are properly aligned. You could suffer serious personal injury while using the tool without a properly aligned spreader.
- NEVER make any adjustments while tool is running. Disconnect the tool before making any adjustments.

There must be a clearance of about 4 - 5 mm (5/32" - 13/64") between the spreader and the blade teeth.

Adjust the spreader accordingly and tighten the hex bolts (A) securely. Attach the table insert on the table, then check to see that the blade guard works smoothly before cutting.

006863

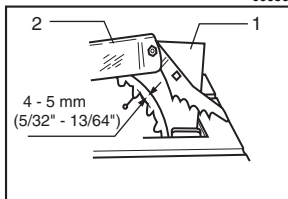

1. Spreader
2. Blade guard

Installing and adjusting rip fence

006865

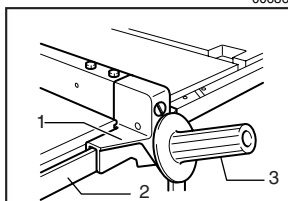

1. Fence holder
2. Guide rail
3. Grip

Raise the grip of the rip fence. Install the rip fence on the table so that the fence holder engages with the guide rail. The rip fence can be secured by lowering the grip.

To check to be sure that the rip fence is parallel with the blade, secure the rip fence 2 - 3 mm (5/64" - 1/8") from the blade. Raise the blade up to maximum elevation. Mark one of the blade teeth with a crayon. Measure the distance (A) and (B) between the rip fence and blade. Take both measurements using the tooth marked with the crayon. These two measurements should be identical. If the rip fence is not parallel with the blade, proceed as follows:

006866

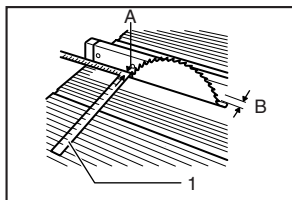

1. Scale

⚠ CAUTION:

- Be sure to adjust the rip fence so that it is parallel with the blade, or a dangerous kickback condition may occur.

Bring the rip fence up flush against the side of the blade. Make sure that the arrow pointer on the fence holder points to the 0 graduation. If the arrow pointer does not point to the 0 graduation, loosen the screw on the scale plate and adjust the scale plate.

006881

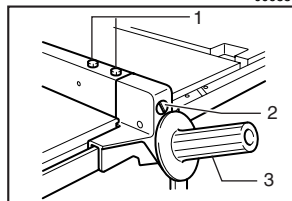

1. Hex bolts
2. Adjusting nut
3. Grip

1. Turn the adjusting nut counterclockwise a couple of turns.
2. Loosen the two hex bolts on the rip fence with the wrench provided.
3. Adjust the rip fence until it becomes parallel with the blade.
4. Lower the grip to secure the rip fence.
5. Tighten the two hex bolts on the rip fence.

006887

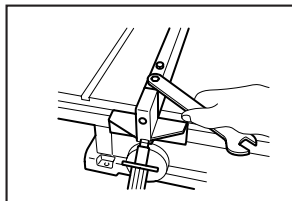

⚠ CAUTION:

- Always grasp the striped portion of the wrench when tightening the hex bolts. If you tighten the hex bolts while grasping the wrench further than the striped portion, the hex bolts may be damaged and/or an injury to your hand may result.
6. With the grip of the rip fence lowered, turn the adjusting nut clockwise to secure the rear end of the rip fence. Do not turn the adjusting nut clockwise excessively. You may have some difficulty adjusting the rip fence parallel with the saw blade when repositioning the rip fence.

006882

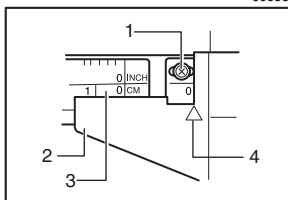

1. Screw
2. Fence holder
3. Scale plate
4. Arrow mark

OPERATION

⚠ CAUTION:

- Always use “work helpers” such as push sticks and push blocks when there is a danger that your hands or fingers will come close to the blade.
- Always hold the workpiece firmly with the table and the rip fence or miter gauge. Do not bend or twist it while feeding. If the workpiece is bent or twisted, dangerous kickbacks may occur.
- NEVER withdraw the workpiece while the blade is running. If you must withdraw the workpiece before completing a cut, first switch the tool off while holding the workpiece firmly. Wait until the blade has come to a complete stop before withdrawing the workpiece. Failure to do so may cause dangerous kickbacks.
- NEVER remove cut-off material while the blade is running.
- NEVER place your hands or fingers in the path of the saw blade. Be especially careful with bevel cuts.
- Always secure the rip fence firmly, or dangerous kickbacks may occur.
- Always use “work helpers” such as push sticks and push blocks when cutting small or narrow workpieces, or when the dado head is hidden from view while cutting.

Work helpers

Push sticks, push blocks or auxiliary fence are types of “work helpers”. Use them to make safe, sure cuts without the need for the operator to contact the blade with any part of the body.

Push stick

006876

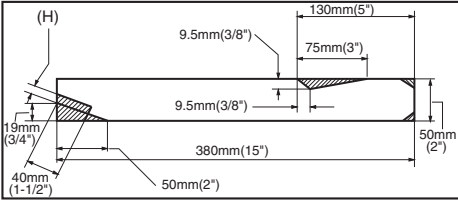

A push stick can be easily made from a piece of plywood 19 mm (3/4") to 25 mm (1") thick. Cut out the hatched area on the stick and smooth edges with a file. (H) dimension should be less than 12.7 mm (1/2") so as to be thinner than the workpiece.

Push block

006219

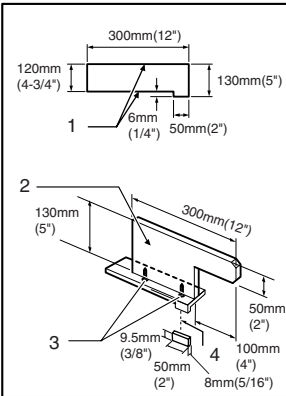

1. Face/edge parallel
2. Handle
3. Wood screw
4. Glue together

Use a 19 mm (3/4") piece of plywood.

Handle should be in center of plywood piece. Fasten with glue and wood screws as shown. Small piece 9.5 mm x 8 mm x 50 mm (3/8" x 5/16" x 2") of wood must always be glued to plywood to keep the blade from dulling if the operator cuts into push block by mistake. (Never use nails in push block.)

Auxiliary fence

006211

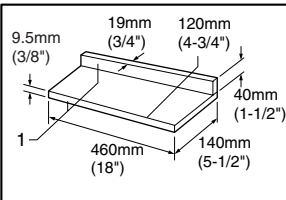

1. Face/edge parallel

Make auxiliary fence from 9.5 mm (3/8") and 19 mm (3/4") plywood pieces.

Fasten with glue and wood screws.

Wood facing (rip fence)

006883

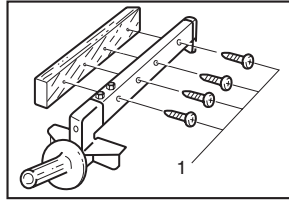

1. No. 10 wood screws (long enough to penetrate halfway into facing)

A wood facing should be used for operations when the blade comes close to the rip fence. Wood facing for the rip fence should be the same size as the rip fence. Make sure the bottom of facing is flush with the table surface.

Ripping

⚠ CAUTION:

- When ripping, remove the miter gauge from the table.
- When cutting long or large workpieces, always provide adequate support behind the table. DO NOT allow a long board to move or shift on the table. This will cause the blade to bind and increase the possibility of kickback and personal injury. The support should be at the same height as the table.

Before operating the table saw, check to be sure that the antikickback pawls operate properly. Turn the tool off and unplug it. Feed the workpiece under the blade guard and along both sides of the blade to simulate cutting. Try to withdraw the workpiece on each side by pulling it toward you. The antikickback pawls should grab the workpiece and prevent it from moving back toward the operator. Always keep the antikickback pawls sharp so they will operate properly. Keep them sharp by using a round-shaped file to maintain the original shape of the pawls.

1. Adjust the depth of cut a bit higher than the thickness of the workpiece.

006886

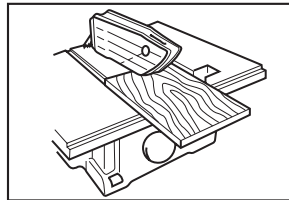

2. Position the rip fence to the desired width of rip and lock in place by lowering the grip. Before ripping, make sure the rear end of the rip fence is secured firmly. If it is not secured enough, follow the procedure.

dures in the section titled “Installing and adjusting rip fence”.

- Turn the tool on and gently feed the workpiece into the blade along with the rip fence.

- When the width of rip is 150 mm (6”) and wider, carefully use your right hand to feed the workpiece. Use your left hand to hold the workpiece in position against the rip fence.

006887

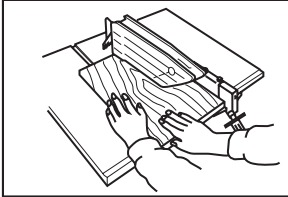

- When the width of rip is 65 mm - 150 mm (2-1/2” - 6”) wide, use the push stick to feed the workpiece.

006888

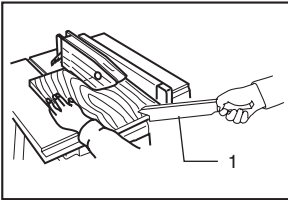

- Push stick

- When the width of rip is narrower than 65 mm (2-1/2”), the push stick cannot be used because the push stick will strike the blade guard. Use the auxiliary fence and push block. Attach the auxiliary fence to the rip fence with two “C” clamps.

006889

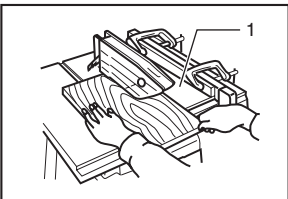

- Auxiliary fence

Feed the workpiece by hand until the end is about 25 mm (1”) from the front edge of the table. Continue to feed using the push block on the top of the auxiliary fence until the cut is complete.

006874

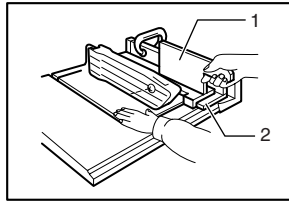

- Push block
- Auxiliary fence

Cross cutting

⚠ CAUTION:

- When making a crosscut, remove the rip fence from the table.
- When cutting long or large workpieces, always provide adequate support to the sides of the table. The support should be at the same height as the table.
- Always keep hands away from path of blade.

Miter gauge

006884

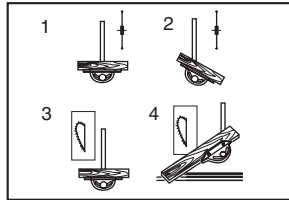

- Cross cutting
- Mitering
- Bevel cutting
- Compound mitering (angles)

Use the miter gauge for the 4 types of cutting shown in the figure.

⚠ CAUTION:

- Secure the knob on the miter gauge carefully.
- Avoid creep of workpiece and gauge by firm workholding arrangement, especially when cutting at an angle.
- NEVER hold or grasp the intended “cut-off” portion of the workpiece.

Use of miter gauge

006870

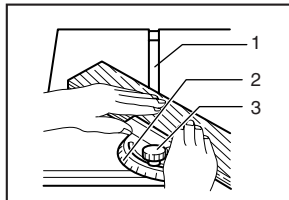

- Groove
- Miter gauge
- Knob

Slide the miter gauge into the thick grooves in the table. Loosen the knob on the gauge and align to desired angle

(0° to 60°). Bring stock flush up against fence and feed gently forward into the blade.

Auxiliary wood facing (miter gauge)

006885

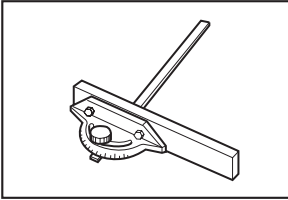

To prevent a long board from wobbling, fit the miter gauge with an auxiliary fence board. Fasten with bolts/nuts after drilling holes, but fasteners must not protrude from the face board.

MAINTENANCE

⚠ CAUTION:

- Always be sure that the tool is switched off and unplugged before attempting to perform inspection or maintenance.

Cleaning

Clean out sawdust and chips from time to time. Carefully clean the blade guard and moving parts inside the table saw.

Lubrication

To keep the table saw in tip-top running condition, and to assure maximum service life, oil or grease the moving parts and rotating parts from time to time.

Lubrication places:

- Threaded shaft to elevate the blade
- Hinge to rotate the frame
- Elevation guide shafts on motor
- Gear to elevate the blade

Replacing carbon brushes

001145

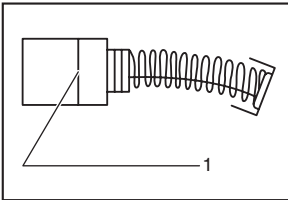

1. Limit mark

Remove and check the carbon brushes regularly. Replace when they wear down to the limit mark. Keep the carbon brushes clean and free to slip in the holders.

Both carbon brushes should be replaced at the same time. Use only identical carbon brushes.

Use a holder cap opener to remove the brush holder caps. To replace the carbon brush in the side near the table, lower the blade as far as possible by turning the handle. Loosen the lock lever, tilt the blade and secure it at 45°. Then loosen the brush holder cap while viewing it through the opening of the base. Remove the worn carbon brushes, insert the new ones and secure the brush holder caps.

After replacing brushes, plug in the tool and break in brushes by running tool with no load for about 10 minutes. Then check the tool while running and electric brake operation when releasing the switch trigger. If electric brake is not working well, ask your local Makita service center for repair.

006879

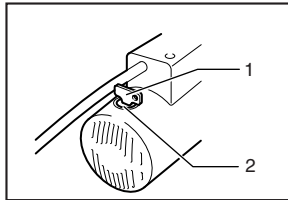

1. Holder cap opener
2. Brush holder cap

To maintain product SAFETY and RELIABILITY, repairs, any other maintenance or adjustment should be performed by Makita Authorized or Factory Service Centers, always using Makita replacement parts.

ACCESSORIES

⚠ CAUTION:

- These accessories or attachments are recommended for use with your Makita tool specified in this manual. The use of any other accessories or attachments might present a risk of injury to persons. Only use accessory or attachment for its stated purpose.

If you need any assistance for more details regarding these accessories, ask your local Makita Service Center.

Dado head set (Part No. 191543-4)

006890

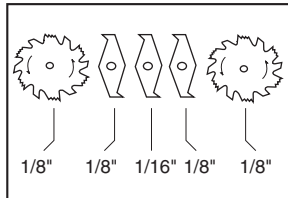

A dado is cutting a rabbet or a wide groove into the workpiece. The dado head set consists of two outside cutters, three inside cutters and paper washers.

- Outside cutters: 6" diameter, 1/8" thick, 5/8" arbor hole, 2 pcs.
- Inside cutters: 6" diameter, 1/8" thick, 5/8" arbor hole, 2 pcs.
- Inside cutter: 6" diameter, 1/16" thick, 5/8" arbor hole, 1 pc.
- Paper washers: 5/8" arbor hole, 6 pcs.

Various combinations of these cutters are used to cut grooves from 1/8" to 1/2" for use in making joints, tenoning, grooving, etc.

To install the dado head set, proceed as follows:

1. Turn the tool off and unplug it before installing.
2. Remove the blade guard with the spreader.
3. Install the dado head set with the teeth pointing down at the front of the table.
4. Use the chart below to select the proper cutters to obtain the various cutting widths.

Dado flange set (Part No. 192693-8)

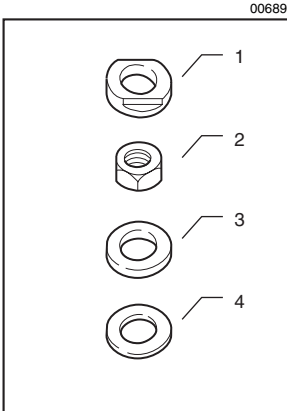





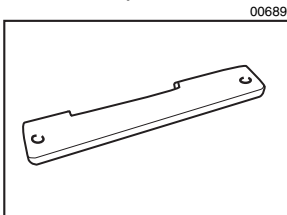





1. Dado outer flange
When cutting groove 1/4", 5/16", 3/8", 7/16" or 1/2", use this dado outer flange.
2. Dado hex nut
When cutting groove 1/4", 5/16", 3/8", 7/16" or 1/2", use this dado hex nut.
3. Ring
When cutting groove 1/4", 5/16", 3/8", 7/16" or 1/2", use this ring.
4. Washer
When cutting groove 1/4", 5/16" or 3/8", use this washer.

Table insert (Part No. 317061-6)



When cutting grooves 5/16", 3/8", 7/16" or 1/2" use this table insert instead of the standard table insert.

CUT WIDTH	Spindle	Inner flange	Ring	Outside Cutter	1/8" Inside cutter	1/16" Inside cutter	Outside cutter	Outer flange	Washer	Dado Outer flange	Hex nut	Dado Hex nut
												
1/8"	●	●		●				●			●	
1/4"	●		●	●			●		●	●		●
5/16"	●		●	●		●	●		●	●		●
3/8"	●		●	●	●		●		●	●		●
7/16"	●		●	●	●	●	●			●		●
1/2"	●		●	●	● x2		●			●		●

⚠ CAUTION:

- For a 1/8" cut width, the outside cutter is assembled to the spindle in the same manner as the saw blade.
- The outer flange or the dado outer flange must be used for each cut width.
- The hex nut alone must not be used to secure the dado on to the spindle.

NOTE:

- When widths slightly greater than the above are required, fit the paper washers in between the inside and outside cutters to adjust the width.
- 5. Arrange the cutters so that the tips of the inside cutters are positioned at the gullets of the outside cutter. When more than one inside cutter is used, space the tips of the inside cutters equidistantly in relation to one another. Poorly spaced cutters may cause vibration and noise.

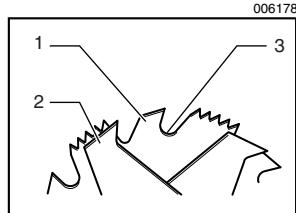

1. Outside cutter
2. Inside cutter
3. Gullet

When installing two outside cutters without any inside cutter, be sure that the cutter tips do not face each other.

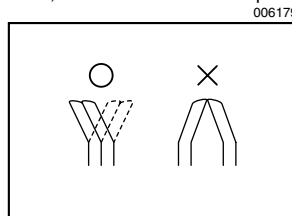

6. While tightening the hex nut, be careful to maintain the even spacing between the tips of the inside cutters.
7. Rotate the dado head one turn by hand to make sure that it does not contact anything before operation.

When dadoing, use featherboards. The diagram shown illustrates dimensions for making a typical featherboard. It should be made from a straight piece of wood that is free of knots or cracks.

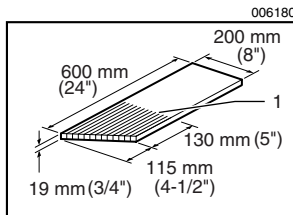

1. Kerf should be about 6 mm (1/4") apart

Featherboards are used to keep the workpiece in contact with the rip fence and table as shown, and to stop kick-backs.

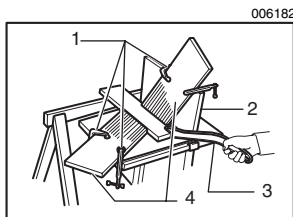

1. C clamps
2. Facing board
3. Push stick
4. Featherboard

To install featherboards, proceed as follows:

1. Turn the tool off and unplug it.
2. Add 8" high flat facing board to the rip fence, the full length of the rip fence.
3. Mount featherboards to the rip fence and table as shown, so that the leading edges of the featherboards will support the workpiece until the cut is completed, and the workpiece has been pushed completely past the cutter with a push stick.
4. Make sure featherboards are securely attached.

CAUTION:

- Only the Makita dado head set (Part No. 191543-4) should be used with Makita table saw Model 2702/ Model 2703. Do not use dado combinations wider than 13 mm (1/2").
- After dadoing, ALWAYS replace the blade guard with the spreader back in its original position on the table saw.
- NEVER attempt bevel cuts when dadoing.
- NEVER dado if there is vibration (flutter) or a strange noise.
- NEVER attempt dados in other than wood.
- Do not use the dado set for cut-offs.
- Feed work slowly, especially when cutting deep or wide grooves or dados. If a deep cut is needed, make several passes through the workpiece rather than one deep, wide cut. Fast or abrupt feeds can be dangerous.

- Use a push stick. When the dado head is hidden from view while cutting, your hands should never be on top of the stock.
- A very dangerous throwback can result if the wood becomes stuck and you try to remove it by pulling toward you. Always stop the tool and wait for dado head to come to a complete stop. Then simply withdraw the wood.

WARNING:

- Use extra caution when the guard assembly is removed for any non-through sawing operation such as dadoing, rabbeting or re-sawing. Replace guard immediately after non-through sawing is completed.

How to perform rabbeting

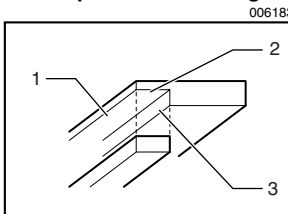

1. Rabbet
2. Second cut
3. First cut

1. Remove blade guard.
2. Attach auxiliary fence to rip fence for cuts that run the length of the stock. Facing should be as high as the workpiece is wide. Adjust fence and blade to desired dimensions.
3. First cut: Hold board flat on table as in ordinary ripping.
4. Second cut: Set workpiece on its edge. (Use featherboards, push stick, push block and so on, using precautions, safety rules and guidelines for ripping or related work.)
5. For end-type rabbeting, if the workpiece is less than 10-1/2" wide, rest the wood flat on the table against the miter gauge (with wood facing). The rip fence should not be used.
6. After rabbeting is completed, immediately re-install the blade guard as before.

Table saw stand

NOTE:

- The following is description only for the tools equipped with a table saw stand. For table saw stands as optional accessories, refer to the instruction manuals for table saw stands provided with them.

Place the stays on a level location and assemble the legs inside. Secure with the bolts and nuts, then attach the rubber caps to the ends of the legs.

006877

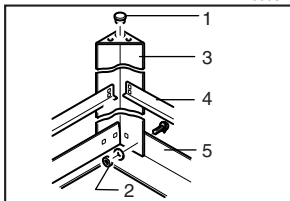

1. Rubber cap
2. Nut
3. Leg
4. Under stay
5. stay

Now set the table saw on top of the assembled stand and secure with four bolts, washers and nuts.

006878

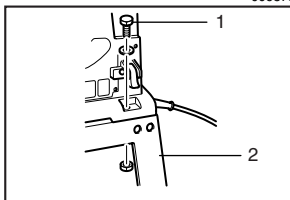

1. Bolt
2. Stand

NOTE:

- Models 2702X1 and 2703X1 are standard-equipped with a table saw stand.
- Steel & Carbide-tipped saw blades

006586

Table/Miter saw blades	For general purpose cuts for table and miter saws.
Combination	General purpose blade for fast and smooth rip, crosscuts and miters.
Fine cross cuts	For sand-free cuts cleanly against the grain.

- Sub table set (Left / Right)
- Rip fence
- Miter gauge
- Offset wrench 13-22
- Wrench 19
- Key (Switch button)
- Holder cap opener
- Joint (for connecting to dust collector)
- Stand set

MAKITA LIMITED ONE YEAR WARRANTY

Warranty Policy

Every Makita tool is thoroughly inspected and tested before leaving the factory. It is warranted to be free of defects from workmanship and materials for the period of ONE YEAR from the date of original purchase. Should any trouble develop during this one year period, return the COMPLETE tool, freight prepaid, to one of Makita's Factory or Authorized Service Centers. If inspection shows the trouble is caused by defective workmanship or material, Makita will repair (or at our option, replace) without charge.

This Warranty does not apply where:

- repairs have been made or attempted by others:
- repairs are required because of normal wear and tear:
- the tool has been abused, misused or improperly maintained:
- alterations have been made to the tool.

IN NO EVENT SHALL MAKITA BE LIABLE FOR ANY INDIRECT, INCIDENTAL OR CONSEQUENTIAL DAMAGES FROM THE SALE OR USE OF THE PRODUCT. THIS DISCLAIMER APPLIES BOTH DURING AND AFTER THE TERM OF THIS WARRANTY.

MAKITA DISCLAIMS LIABILITY FOR ANY IMPLIED WARRANTIES, INCLUDING IMPLIED WARRANTIES OF "MERCHANTABILITY" AND "FITNESS FOR A SPECIFIC PURPOSE," AFTER THE ONE YEAR TERM OF THIS WARRANTY.

This Warranty gives you specific legal rights, and you may also have other rights which vary from state to state. Some states do not allow the exclusion or limitation of incidental or consequential damages, so the above limitation or exclusion may not apply to you. Some states do not allow limitation on how long an implied warranty lasts, so the above limitation may not apply to you.

FRANÇAIS

SPÉCIFICATIONS

Modèle		2702 / 2702X1	2703 / 2703X1
Alésage central		5/8"	
Diamètre de la lame		210 mm (8-1/4")	255 mm (10")
Capacités de coupe max.	90°	68 mm (2-11/16")	91 mm (3-9/16")
	45°	47 mm (1-3/4")	63 mm (2-1/2")
Capacités de lambrissage maximales		13 mm (1/2")	
Vitesse à vide (T/MIN)		4,600/min.	
Taille de la table (P X L)		686 mm x 560 mm (27" x 22")	
Dimensions (L x l x H)		560 mm x 686 mm x 458 mm (22" x 27" x 18")	
Poids net		18 kg (40 lbs)	

- Le fabricant se réserve le droit de modifier sans avertissement les spécifications.
- Note: Les spécifications peuvent varier selon les pays.

Pour votre propre sécurité, veuillez lire le manuel d'instructions avant d'utiliser l'outil. Conservez-le pour référence ultérieure.

CONSIGNES GÉNÉRALES DE SÉCURITÉ

USA007-2

(Pour TOUS LES OUTILS)

1. **VOUS DEVEZ CONNAÎTRE VOTRE OUTIL ÉLECTRIQUE.** Lisez attentivement le manuel d'instructions. Familiarisez-vous avec les applications et limites de l'outil, ainsi qu'avec les risques potentiels qui lui sont spécifiques.
2. **MAINTENEZ LES PROTECTEURS EN PLACE** et en bon état de fonctionnement.
3. **RETIREZ LES CLÉS DE RÉGLAGE ET LES CLÉS.** Prenez l'habitude de vous assurer que les clés et clés de réglage ont été retirées de l'outil avant de le mettre sous tension.
4. **MAINTENEZ L'AIRE DE TRAVAIL PROPRE.** Les aires de travail et les établis encombrés ouvrent la porte aux accidents.
5. **ÉVITEZ L'UTILISATION DANS UN ENVIRONNEMENT DANGEREUX.** N'utilisez pas les outils électriques dans les endroits humides ou mouillés, et ne les exposez pas à la pluie. Maintenez un éclairage adéquat dans l'aire de travail. N'utilisez pas l'outil en présence de liquides ou gaz inflammables.
6. **MAINTENEZ LES ENFANTS À L'ÉCART.** Toute autre personne que l'utilisateur de l'outil doit se tenir à une distance sûre de l'aire de travail.
7. **FAITES EN SORTE QUE L'ATELIER SOIT SANS DANGER POUR LES ENFANTS,** en y posant des cadenas, un interrupteur principal, ou en retirant des équipements leurs clés de démarrage.
8. **NE FORCEZ PAS L'OUTIL.** Il effectuera un travail de meilleure qualité et plus sûr s'il est utilisé au régime pour lequel il a été conçu.
9. **UTILISEZ LE BON OUTIL.** Ne forcez pas un outil ou accessoire à effectuer un travail pour lequel il n'a pas été conçu.
10. **PORTEZ DES VÊTEMENTS ADÉQUATS.** Ne portez ni vêtements ni gants amples, ni cravate, anneaux, bracelets ou autres bijoux susceptibles d'être happés par les pièces mobiles de l'outil. Le port de chaussures antidérapantes est recommandé. Portez un filet de protection pour envelopper les cheveux longs.
11. **PORTEZ TOUJOURS DES LUNETTES DE PROTECTION.** Si le travail de coupe dégage de la poussière, portez également un écran facial ou un masque antipoussières. Les lunettes ordinaires ne sont munies que de lentilles résistantes aux chocs ; elles ne constituent PAS des lunettes de protection.
12. **FIXEZ BIEN LA PIÈCE.** Lorsque cela est possible, fixez la pièce à travailler à l'aide de dispositifs de serrage ou d'un étau. Cela est plus sécuritaire que l'utilisation de la main et libère les deux mains pour le maniement de l'outil.
13. **MAINTENEZ UNE BONNE POSITION.** Assurez-vous d'une bonne prise au sol et d'une bonne position d'équilibre en tout temps.

14. **PRENEZ SOIN DES OUTILS.** Maintenez les outils bien aiguisés et propres pour assurer une performance sécuritaire et optimale. Suivez les instructions de lubrification et de changement des accessoires.
15. **DÉBRANCHEZ LES OUTILS** avant tout travail de réparation ou avant de changer les accessoires tels que lames, embouts/forets/fraises et couteaux.
16. **RÉDUISEZ LES RISQUES DE MISE EN MARCHÉ ACCIDENTELLE.** Assurez-vous que l'interrupteur est en position d'arrêt avant de brancher l'outil.
17. **UTILISEZ LES ACCESSOIRES RECOMMANDÉS.** Consultez le manuel de l'utilisateur pour savoir quels sont les accessoires recommandés. L'utilisation d'accessoires non adéquats peut comporter un risque de blessure.
18. **NE VOUS APPUYEZ JAMAIS SUR L'OUTIL.** Une blessure grave peut survenir si l'outil bascule ou si vous touchez accidentellement l'outil tranchant.
19. **VÉRIFIEZ S'IL Y A DES PIÈCES ENDOMMAGÉES.** Avant d'utiliser l'outil, tout protecteur ou dispositif endommagé doit être vérifié soigneusement afin de s'assurer qu'il fonctionne adéquatement et peut remplir la fonction pour laquelle il est conçu. Vérifiez si les pièces mobiles sont bien alignées et bien fixées, vérifiez la présence de pièces brisées, vérifiez que l'outil est bien monté et assurez-vous que rien ne peut entraver son bon fonctionnement. Un protecteur ou tout autre dispositif endommagé doit être adéquatement réparé ou remplacé.
20. **SENS D'ALIMENTATION.** N'alimentez la lame ou l'outil tranchant avec la pièce à travailler que dans le sens opposé à celui de la progression de la lame ou de l'outil tranchant.
21. **NE LAISSEZ JAMAIS SANS SURVEILLANCE UN OUTIL EN MARCHÉ.** COUPEZ LE CONTACT. Attendez que l'outil se soit complètement arrêté avant de le quitter.
22. **PIÈCES DE RECHANGE.** Seules des pièces de rechange identiques doivent être utilisées lors des réparations.
23. **FICHES POLARISÉES.** Pour réduire les risques de choc électrique, cet appareil est muni d'une fiche polarisée (une des broches est plus large que l'autre). Cette fiche ne peut être insérée dans une prise polarisée que dans un seul sens. Si la fiche ne s'insère pas à fond dans la prise, insérez-la en sens inverse. Si elle ne s'insère toujours pas à fond, contactez un technicien qualifié pour faire installer une prise appropriée. N'apportez aucune modification à la fiche.

MISE EN GARDE RELATIVE À LA TENSION: Avant de brancher l'outil sur une source d'alimentation (prise ou autre dispositif), assurez-vous que la tension du circuit correspond à celle qui est spécifiée sur la plaque signalétique de l'outil. L'utilisation d'une source d'alimentation dont la tension est supérieure à celle spécifiée pour l'outil peut entraîner l'utilisateur à une GRAVE BLESSURE et endommager l'outil. En cas de doute, NE BRANCHEZ PAS L'OUTIL. L'utilisation d'une source d'alimentation dont la tension est inférieure à la valeur indiquée sur la plaque signalétique endommagera le moteur.

UTILISEZ UN CORDON PROLONGATEUR ADÉQUAT. Assurez-vous que le cordon prolongateur est en bon état. Lors de l'utilisation d'un cordon prolongateur, utilisez sans faute un cordon assez gros pour conduire le courant que le produit nécessite. Un cordon trop petit provoquera une baisse de tension de secteur, résultant en une perte de puissance et une surchauffe. Le Tableau 1 indique la dimension appropriée de cordon selon sa longueur et selon l'intensité nominale indiquée sur la plaque signalétique. En cas de doute sur un cordon donné, utilisez le cordon suivant (plus gros). Plus le numéro de gabarit indiqué est petit, plus le cordon est gros.

Tableau 1. Gabarit minimum du cordon

Intensité nominale		Volts	Longueur totale du cordon en pieds				
		120 V	25 ft.	50 ft.	100 ft.	150 ft.	
Plus de	Pas plus de	Calibre américain des fils					
0	6		18	16	16	14	
6	10		18	16	14	12	
10	12		16	16	14	12	
12	16		14	12	Non recommandé		

CONSIGNES DE SÉCURITÉ ADDITIONNELLES

USB059-1

NE vous laissez PAS tromper (au fil d'une utilisation répétée) par un sentiment d'aisance et de familiarité avec le produit, en négligeant le respect rigoureux des consignes de sécurité qui accompagnent la scie circulaire à table. Si cet outil n'est pas utilisé de façon sûre et adéquate, il y a risque de blessure grave.

1. Portez une protection oculaire.
2. Ne vous servez pas de votre outil en présence de gaz ou liquides inflammables.
3. N'utilisez JAMAIS l'outil sans y avoir installé une meule à tronçonner abrasive.
4. Avant l'utilisation, assurez-vous que la lame ne comporte aucune fissure et qu'elle n'est pas endommagée. Remplacez immédiatement toute lame fissurée ou endommagée.
5. Avant d'installer la lame, nettoyez l'axe, les flasques (tout particulièrement leur surface d'installation) et l'écrou hexagonal. La lame risque de vibrer, d'osciller ou de glisser si elle n'est pas correctement installée.
6. Utilisez le protecteur de lame et l'extenseur chaque fois que cela est possible, y compris lors des coupes sur toute la pièce. Pour monter et installer le protecteur de lame, suivez toujours étape par étape les instructions de ce manuel. Les "coupes sur toute la pièce" sont celles où la lame traverse complètement la pièce, comme lors du sciage en long et des coupes en travers. **NE JAMAIS** utiliser l'outil si son protecteur de lame est déficient, ni fixer le protecteur de lame avec une corde, une ficelle, etc. Tout fonctionnement irrégulier du protecteur de lame doit être corrigé immédiatement.
7. Après un travail qui nécessite le retrait du protecteur, remettez immédiatement en place ce dernier et l'extenseur.
8. Évitez de couper des pièces de métal telles que les clous et vis. Avant de procéder à la coupe, vérifiez la pièce pour en retirer les clous, vis et autres corps étrangers.
9. Avant de mettre le contact, retirez de la table les clés, bouts de pièce sciés et autres objets.
10. Ne portez JAMAIS de gants pendant l'utilisation de cet outil.
11. Gardez les mains à l'écart de la trajectoire de la lame.

12. Ne vous placez JAMAIS dans la trajectoire de la lame et assurez-vous que personne ne s'y trouve.
13. Assurez-vous que la lame ne touche pas l'extenseur ou la pièce à scier avant de mettre le contact.
14. Avant de scier la pièce elle-même, faites tourner l'outil un instant à vide. Assurez-vous que la lame ne vibre ou ne tremble pas, ceci pouvant indiquer qu'elle est mal installée ou mal équilibrée.
15. N'effectuez JAMAIS de réglages pendant que l'outil tourne. Débranchez l'outil avant d'effectuer les réglages.
16. Lorsque nécessaire, utilisez un bâton-poussoir. Vous DEVEZ utiliser un bâton-poussoir pour scier en long des pièces minces, de sorte que vos mains et doigts demeurent à l'écart de la lame.
17. Prêtez une attention particulière aux instructions relatives à la réduction des risques de CHOC EN RETOUR. Le choc en retour est une réaction soudaine de l'outil provoquée par le coincement, le pincement ou le désalignement de la lame. Lors d'un CHOC EN RETOUR la pièce se trouve projetée vers l'utilisateur par l'outil. **LES CHOCS EN RETOUR COMPORTENT UN RISQUE DE BLESSURE GRAVE.** Évitez les CHOCS EN RETOUR en maintenant la lame bien affûtée, le garde parallèle en position parallèle à la lame, l'extenseur, les cliquets de prévention des chocs en retour et le protecteur de lame bien en place et en bon état de fonctionnement, en évitant de relâcher la pièce avant de l'avoir fait progresser complètement derrière la lame, et en évitant de scier en long dans une pièce tordue, déformée ou dont les bords inégaux ne permettent pas l'utilisation du guide.
18. Ne sciez jamais à la volée. Le sciage à la volée consiste à utiliser les mains au lieu d'un garde parallèle ou d'un guide d'onglet pour soutenir ou guider la pièce.
19. NE JAMAIS passer la main près ou au-dessus de la lame. NE JAMAIS passer la main près de la lame pour saisir une pièce à scier avant que la lame ne soit complètement arrêtée.
20. Évitez de faire avancer l'outil de manière brusque ou rapide. Faites-le avancer le plus lentement possible lorsque vous sciez des pièces dures. Évitez de plier ou tordre la pièce pendant la progression de l'outil. Coupez immédiatement le contact de l'outil si la lame se bloque ou se coince dans la pièce. Débranchez l'outil. Dégagez la lame.
21. NE JAMAIS retirer les bouts de pièce coupés ni toucher le protecteur de lame pendant que la lame tourne.

22. **AVANT** de commencer la coupe, arrachez tous les nœuds lâches non adhérents de la pièce.
23. Ne maltraitez pas le cordon. Ne tirez jamais directement sur le cordon pour le débrancher de la prise de courant. Maintenez le cordon à l'écart de la chaleur, de l'eau, de l'huile et des objets à bords tranchants.
24. Certains matériaux contiennent des produits chimiques qui peuvent être toxiques. Prenez les précautions nécessaires pour ne pas inhaler les poussières qu'ils dégagent et pour éviter tout contact avec la peau. Respectez les consignes de sécurité fournies par le fabricant des matériaux utilisés.
25. Vous pouvez soulever le protecteur pendant la mise en place de la pièce à travailler et pour faciliter le nettoyage. Assurez-vous toujours que le capot du protecteur est abaissé et se trouve à plat contre la table avant de brancher l'outil.

CONSERVEZ CES INSTRUCTIONS

⚠ AVERTISSEMENT:
LA MAUVAISE UTILISATION de l'outil ou l'ignorance des consignes de sécurité du présent manuel d'instructions comporte un risque de blessure grave.

Pose

Placement de la scie circulaire à table

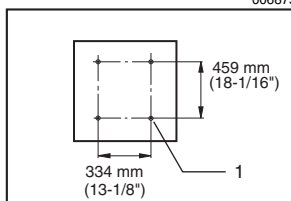

1. Diamètre d'orifice 8 mm (5/16 po)

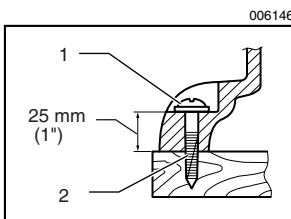

1. Rondelle ordinaire de 6 mm (1/4")
2. Vis à bois no 10, longueur min. 40 mm (1-1/2 po)

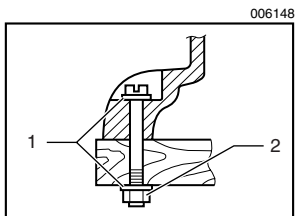

1. Rondelle ordinaire de 6 mm (1/4")
2. Boulon et écrou de montage de 6 mm (1/4") – Serrer fermement

Placez la scie circulaire à table dans un emplacement bien éclairé et de niveau, où vous pourrez maintenir une position stable et équilibrée. Elle doit être installée dans un emplacement fournissant l'espace nécessaire à la facilité des manipulations, suivant la taille des pièces à travailler. La scie circulaire à table doit être fixée à l'établi ou au support de scie circulaire à table au moyen de quatre vis ou boulons, en utilisant les orifices prévus à cet effet au bas de la scie circulaire à table. Si vous installez la scie circulaire à table sur un établi, assurez-vous que ce dernier comporte une ouverture sur le dessus et que cette ouverture est de taille identique à celle se trouvant sur la face inférieure de la scie circulaire à table, de sorte que la sciure de bois puisse s'y échapper.

Il faudra fixer l'établi ou le support de scie circulaire à table au plancher si, pendant la coupe, la scie circulaire à table a tendance à basculer, glisser ou bouger.

NOTE:

- Support de scie circulaire
Les modèles 2702X1 et 2703X1 sont équipés en standard d'un support de scie circulaire.

Rangement des accessoires

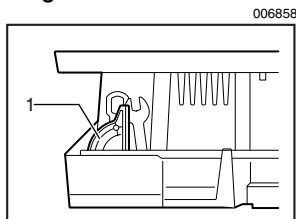

1. Guide d'onglet

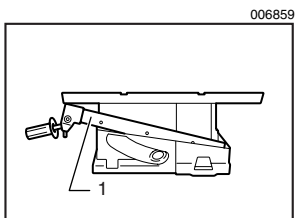

1. Garde parallèle

Le guide d'onglet et les clés se rangent du côté gauche de la base, et le garde parallèle du côté droit de la base.

DESCRIPTION DU FONCTIONNEMENT

⚠ ATTENTION:

- Assurez-vous toujours que l'outil est hors tension et débranché avant de l'ajuster ou de vérifier son fonctionnement.

Réglage de la profondeur de coupe

006860

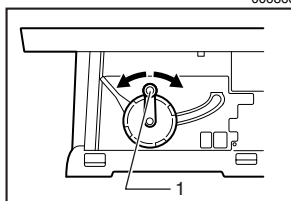

1. Poignée

Le réglage de la profondeur de coupe s'effectue en tournant la poignée. Tournez la poignée dans le sens des aiguilles d'une montre pour élever la lame, et en sens inverse pour l'abaisser.

NOTE:

- Régalez-la sur une faible profondeur lorsque vous coupez des matériaux minces, afin d'obtenir une coupe plus nette.

Réglage de l'angle de coupe en biseau

006861

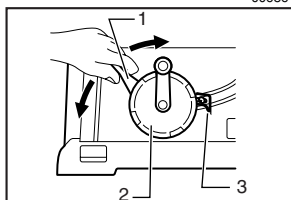

1. Levier de verrouillage
2. Volant de commande
3. Pointeur flèche

Desserrez le levier de verrouillage en le tournant dans le sens inverse des aiguilles d'une montre et tournez le volant de commande jusqu'à l'angle désiré (0° à 45°). L'angle de coupe en biseau est indiqué par le pointeur flèche.

Une fois l'angle désiré obtenu, serrez le levier de verrouillage en le tournant dans le sens des aiguilles d'une montre pour conserver ce réglage.

⚠ ATTENTION:

- Une fois l'angle de coupe en biseau réglé, n'oubliez pas de serrer fermement le levier de verrouillage.

Réglage des butées fixes

006862

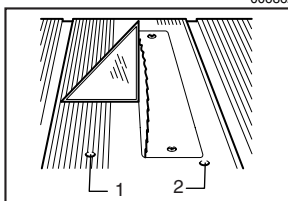

1. Vis de réglage 90°
2. Vis de réglage 45°

006157

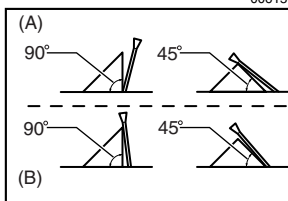

L'outil est équipé de butées fixes sur les positions correspondant à 90° et 45° sur la surface de la table. Pour vérifier et régler les butées fixes, procédez comme suit :

Déplacez le volant de commande le plus loin possible en le tournant. Placez une règle triangulaire sur la table et vérifiez que la lame se trouve à un angle de 90° ou 45° par rapport à la surface de la table. Si la lame se trouve sur un angle indiqué sur la Fig. A, tournez les vis de réglage dans le sens des aiguilles d'une montre ; si elle se trouve sur un angle indiqué sur la Fig. B, tournez-les dans le sens inverse pour ajuster les butées fixes.

Une fois les butées fixées réglées, réglez la lame sur un angle de 90° par rapport à la surface de la table. Ajustez ensuite la pointe de la flèche de sorte que son bord de droite soit aligné sur la valeur de graduation 0°.

006864

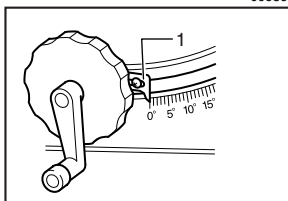

1. Pointeur flèche

Interrupteur

006868

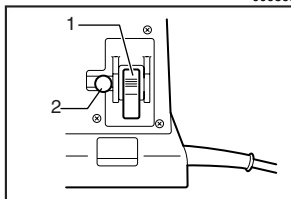

1. Levier de l'interrupteur
2. Clé

⚠ ATTENTION:

- Avant de brancher l'outil, assurez-vous toujours que le levier de l'interrupteur fonctionne correctement et retourne en position d'arrêt.

Cet outil est doté d'un interrupteur spécial qui prévient le démarrage accidentel. Pour faire démarrer l'outil, enfoncez d'abord le levier de l'interrupteur. Tout en le maintenant enfoncé, tirez sa partie inférieure vers vous. Pour arrêter l'outil, appuyez sur la partie inférieure du levier de l'interrupteur.

Lors de l'utilisation du levier de l'interrupteur, il est pratique de le regarder par la fenêtre de la table.

006869

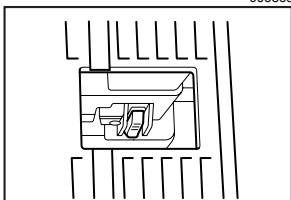

⚠ ATTENTION:

- Lorsque vous avez terminé d'utiliser l'outil, retirez la clé et rangez-la dans un endroit sûr. Cela évitera l'utilisation de l'outil sans autorisation.
- Ne tirez pas fort sur le levier de l'interrupteur sans la clé. Vous risqueriez de casser l'interrupteur.

ASSEMBLAGE

⚠ ATTENTION:

- Avant d'effectuer toute intervention sur l'outil, assurez-vous toujours qu'il est hors tension et débranché.

À sa sortie d'usine, la lame et le protecteur de lame ne sont pas installés sur l'outil. Procédez comme suit pour l'assemblage :

Pose et retrait de la lame de scie

⚠ ATTENTION:

- Assurez-vous toujours que l'outil est hors tension et débranché avant de poser ou de retirer la lame.
- Utilisez exclusivement la clé à douille Makita fournie pour poser ou retirer la lame. Sinon, le boulon hexagonal risque d'être trop ou pas assez serré. Cela peut entraîner une blessure.

006852

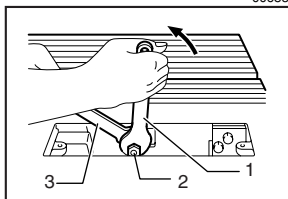

1. Clé
2. Écrou hexagonal
3. Clé coudée

Retirez la fiche de la table. Immobilisez le flasque extérieur au moyen de la clé coudée et desserrez l'écrou hexagonal avec la clé en tournant dans le sens inverse des aiguilles d'une montre. Retirez ensuite le flasque extérieur.

Montez le flasque intérieur, la lame, le flasque extérieur et l'écrou hexagonal sur l'arbre, en vous assurant que les dents de la lame pointent vers le bas à l'avant de la table. Posez toujours l'écrou hexagonal en orientant sa face enfoncée vers le flasque extérieur.

006136

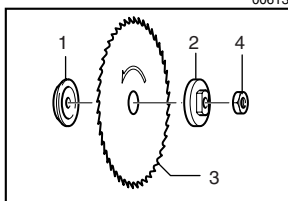

1. Flasque intérieur
2. Flasque extérieur
3. Lame
4. Écrou hexagonal

⚠ ATTENTION:

- Gardez la surface du flasque propre en essuyant les saletés ou autres matières adhérentes ; cela peut causer le glissement de la lame. Assurez-vous que la lame est installée de sorte que les dents soient alignées dans le sens de la coupe (rotation).

Pour installer fermement la lame en place, immobilisez le flasque extérieur à l'aide de la clé coudée, puis serrez l'écrou hexagonal en le tournant dans le sens des aiguilles d'une montre avec la clé. **VOUS DEVEZ SERRER L'ÉCROU HEXAGONAL FERMEMENT.**

006854

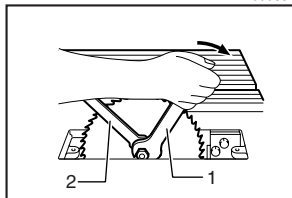

1. Clé
2. Clé coudée

006856

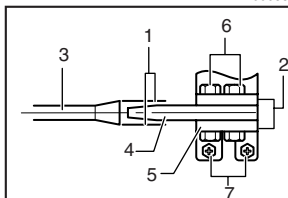

1. Ces deux espaces doivent être égaux.
2. Partie du protecteur de lame
3. Lame
4. Extenseur
5. Plaque de pression
6. Boulons hexagonaux (A)
7. Boulons hexagonaux (B)

⚠ ATTENTION:

- Vous devez tenir l'écrou hexagonal avec précaution à l'aide de la clé. Si vous perdez prise la clé risquerait de s'écarter de l'écrou hexagonal et votre main pourrait frapper contre le tranchant de la lame.

Installation du protecteur de lame

006853

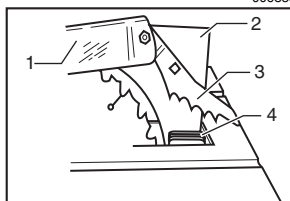

1. Protecteur de lame
2. Extenseur
3. Cliquet de prévention des chocs en retour
4. Plaque de pression

⚠ ATTENTION:

- Avant d'installer le protecteur de lame, réglez la profondeur de coupe sur l'élévation maximale. Insérez l'extenseur entre la pièce de montage du protecteur de lame (l'étai) et la plaque de pression.

Serrez les boulons hexagonaux (A) à l'aide de la clé coudée. Le point d'installation de l'extenseur est ajusté en usine de sorte que la lame et l'extenseur se trouvent en ligne droite. S'ils ne sont pas en ligne droite, desserrez les boulons hexagonaux (B) et ajustez la pièce de montage du protecteur de lame (l'étai) de sorte que l'extenseur se trouve dans l'alignement direct de la lame derrière celle-ci. Serrez ensuite les boulons hexagonaux (B) pour immobiliser l'étai.

⚠ ATTENTION:

- Tenez toujours la clé coudée par sa partie rayée pour visser les boulons hexagonaux. Si vous serrez les boulons hexagonaux en tenant la clé coudée plus loin que sur sa partie rayée, vous risquez d'endommager les boulons et/ou de vous blesser à la main.
- Si la lame et l'extenseur ne sont pas bien alignés, la lame risque de se coincer dangereusement pendant la coupe. Assurez-vous qu'ils sont bien alignés. Vous risquez une grave blessure si vous utilisez l'outil alors que l'extenseur n'est pas bien aligné.
- N'effectuez JAMAIS de réglages pendant que l'outil tourne. Débranchez l'outil avant d'effectuer les réglages.

Il doit y avoir un espace libre d'environ 4 à 5 mm (5/32 po à 3/64 po) entre l'extenseur et les dents de la lame. Réglez l'extenseur en conséquence et serrez les boulons hexagonaux (A) fermement. Fixez la fiche sur la table, puis assurez-vous que le protecteur de lame se déplace de manière fluide avant de procéder à la coupe.

006863

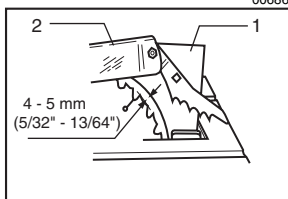

1. Protecteur de lame
2. Extenseur

Installation et réglage du garde parallèle

006865

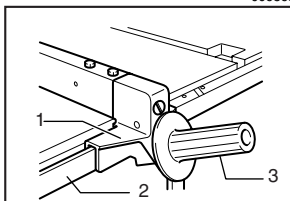

1. Support du garde
2. Rail-guide
3. Poignée

Soulevez la poignée du garde parallèle. Installez le garde parallèle sur la table de sorte que le support du garde s'engage dans le rail de guidage. Abaissez la poignée pour serrer le garde parallèle.

Pour vous assurer que le garde parallèle est parallèle à la lame, fixez-le à 2 ou 3 mm (5/64 po à 1/8 po) de la lame. Soulevez la lame jusqu'à l'élévation maximale. Marquez une des dents de la lame avec un crayon. Mesurez la distance (A) et la distance (B) entre le garde parallèle et la lame. Effectuez ces deux mesures avec la dent marquée au crayon. Ces deux mesures doivent être identiques. Si le garde parallèle n'est pas parallèle à la lame, procédez comme suit :

006866

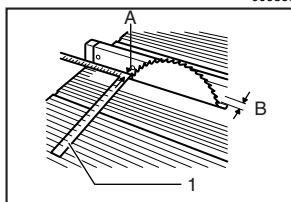

1. Échelle

006881

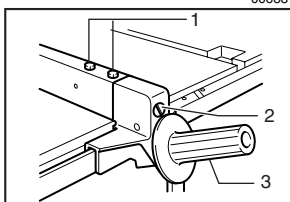

1. Boulons hexagonaux
2. Écrou de réglage
3. Poignée

1. Tournez l'écrou de réglage dans le sens inverse des aiguilles d'une montre, de quelques tours.
2. Desserrez les deux boulons hexagonaux du garde parallèle à l'aide de la clé fournie.
3. Ajustez le garde parallèle jusqu'à ce qu'il soit parallèle à la lame.
4. Abaissez la poignée pour immobiliser le garde parallèle.
5. Serrez les deux boulons hexagonaux du garde parallèle.

006867

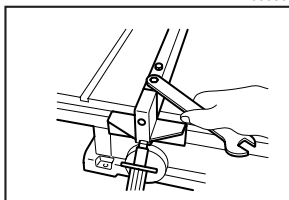

⚠ ATTENTION:

- Tenez toujours la clé par sa partie rayée pour visser les boulons hexagonaux. Si vous serrez le boulons hexagonaux en tenant la clé plus loin que sur sa partie rayée, vous risquez d'endommager les boulons et/ou de vous blesser à la main.
- 6. Avec la poignée du garde parallèle abaissée, tournez l'écrou de réglage dans le sens des aiguilles d'une montre pour immobiliser la partie arrière du garde parallèle. Ne tournez pas trop l'écrou de réglage dans le sens des aiguilles d'une montre. Vous risqueriez d'avoir du mal à placer le garde parallèle parallèlement à la lame lorsque vous modifiez la position de ce dernier.

⚠ ATTENTION:

- Vous devez régler le garde parallèle de sorte qu'il soit parallèle à la lame, autrement il y a risque de dangereux choc en retour.

Amenez le garde parallèle parfaitement contre le côté de la lame. Assurez-vous que le pointeur flèche du support du garde indique la graduation 0. Si le pointeur flèche n'indique pas la graduation 0, desserrez la vis du secteur angulaire et ajustez ce dernier.

006882

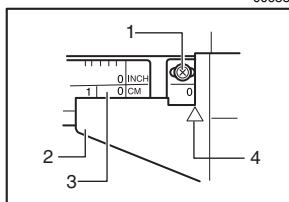

1. Vis
2. Support du garde
3. Secteur angulaire
4. Flèche

UTILISATION

⚠ ATTENTION:

- Utilisez toujours des dispositifs tels que bâtons-poussoirs et blocs-poussoirs lorsque vos mains ou doigts courent le risque de se trouver près de la lame pendant le sciage.
- Tenez toujours la pièce fermement avec la table et le garde parallèle ou le guide d'onglet. Évitez de la plier ou de la tordre pendant la progression de l'outil. Si la pièce se plie ou se tort, il y a risque de choc en retour dangereux.

- NE JAMAIS retirer la pièce pendant que la lame tourne. Si vous devez retirer la pièce avant d'avoir terminé la coupe, coupez d'abord le contact de l'outil sans cesser de tenir la pièce fermement. Attendez que la lame se soit complètement arrêtée avant de retirer la pièce. Autrement il y a risque de choc en retour dangereux.
- NE JAMAIS retirer le matériau coupé pendant que la lame tourne.
- NE JAMAIS placer les doigts ou la main dans la trajectoire de la lame. Soyez tout particulièrement prudent lors des coupes en biseau.
- Immobilisez toujours le garde parallèle fermement, autrement il y a risque de choc en retour dangereux.
- Utilisez toujours des "dispositifs d'aide" tels que bâtons-poussoirs et blocs-poussoirs lorsque vous coupez des pièces petites ou étroites, ou lorsque le Dado n'est pas visible pendant la coupe.

Dispositifs d'aide

Les bâtons-poussoirs, les blocs-poussoirs et le garde auxiliaire sont autant de types de "dispositif d'aide". Utilisez-les pour effectuer vos coupes de manière sûre et en toute sécurité, sans avoir à toucher la pièce avec une partie quelconque du corps.

Bâton-poussoir

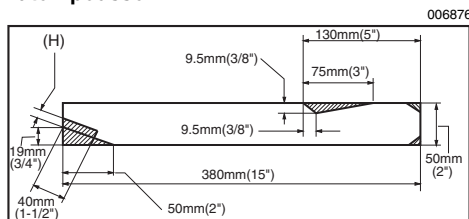

Il est facile de fabriquer un bâton-poussoir à partir d'une pièce de contre-plaqué de 19 mm (3/4 po) à 25 mm (1 po) d'épaisseur.

Détachez la partie hachurée du bâton et adoucissez les bords à l'aide d'une lime. La hauteur (H) doit être inférieure à 12.7 mm (1/2 po), c'est-à-dire inférieure à celle de la pièce.

Bloc-poussoir

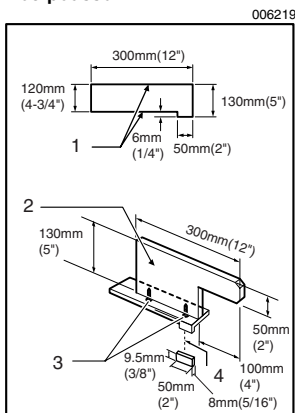

1. Face/bord parallèle
2. Poignée
3. Vis à bois
4. Colter ensemble

Utilisez une pièce de contreplaqué de 19 mm (3/4 po). La poignée doit se trouver au centre de la pièce de contreplaqué. Collez avec de la colle et des vis à bois, tel qu'illustré. Il faut toujours coller des petites pièces de bois de 9.5 mm x 8 mm x 50 mm (3/8 po x 5/16 po x 2 po) sur la pièce pour éviter que la lame ne s'érouse si vous coupez par erreur dans le bloc-poussoir. (Le bloc-poussoir doit toujours être exempt de clous.)

Garde auxiliaire

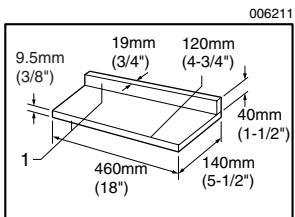

1. Face/bord parallèle

Utilisez des pièces de contreplaqué de 9.5 mm (3/8 po) et 19 mm (3/4 po) pour fabriquer votre garde auxiliaire. Collez-le avec de la colle et des vis à bois.

Parement de bois (garde parallèle)

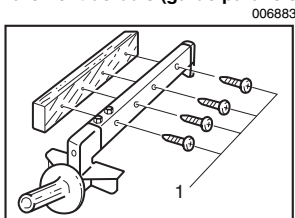

1. Vis à bois no 10 (assez longues pour pénétrer jusqu'à la moitié du parement)

Un parement de bois doit être utilisé pour les coupes au cours desquelles la lame se rend près du garde parallèle.

Le parement de bois utilisé avec le garde parallèle doit être de la même dimension que ce dernier. Assurez-vous que la face inférieure du parement est bien à plat sur la surface de la table.

Sciage en long

⚠ ATTENTION:

- Pour le sciage en long, retirez le guide d'onglet de la table.
- Lorsque vous coupez des pièces longues ou larges, installez toujours des dispositifs de soutien adéquats sous la table. NE PAS laisser un long panneau se déplacer ou bouger librement sur la table. La lame se coincerait et les risques de choc en retour et de blessure augmenteraient. Le dispositif de soutien doit être de la même hauteur que la table.

Avant d'utiliser la scie circulaire à table, assurez-vous que les cliquets de prévention des chocs en retour fonctionnent bien. Arrêtez l'outil et débranchez-le. Introduisez la pièce à couper sous le protecteur de lame et le long des deux côtés de la lame pour simuler une coupe. Essayez de retirer la pièce par chacun des côtés en la tirant vers vous. Les cliquets de prévention des chocs en retour doivent saisir la pièce et l'empêcher de reculer vers vous. Maintenez toujours les cliquets de prévention des chocs en retour bien aiguisés pour qu'ils fonctionnent correctement. Pour les affûter et maintenir leur forme originale, utilisez une lime ronde.

1. Réglez la profondeur de coupe un peu plus haut que l'épaisseur de la pièce.

006886

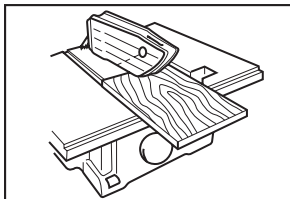

2. Placez le garde parallèle sur la largeur de coupe longitudinale désirée et verrouillez-le en place en abaissant la poignée. Avant de procéder au sciage en long, assurez-vous que l'extrémité arrière du garde parallèle est fermement immobilisée. Si elle ne l'est pas, suivez la procédure décrite à la section intitulée "Installation et réglage du garde parallèle".

3. Mettez le contact et faites avancer doucement la pièce vers la lame le long du garde parallèle.

- (1) Si la coupe est d'une largeur de 150 mm (6 po) ou plus, utilisez prudemment votre main droite pour faire progresser la pièce. Utilisez la main gauche pour maintenir la pièce appuyée contre le garde parallèle.

006887

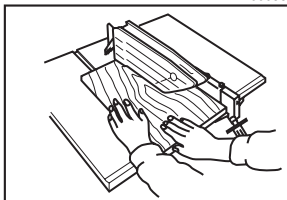

- (2) Si la largeur de coupe est de 65 mm à 150 mm (2-1/2 po à 6 po) utilisez le bâton-poussoir pour faire avancer la pièce.

006888

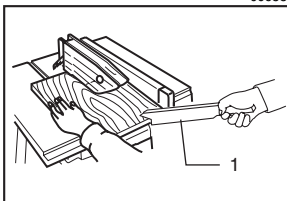

1. Bâton-poussoir

- (3) Si la largeur de coupe est inférieure à 65 mm (2-1/2 po), il n'est pas possible d'utiliser le bâton-poussoir puisqu'il frapperait contre le protecteur de lame. Utilisez le garde auxiliaire et le bloc-poussoir. Fixez le garde auxiliaire au garde parallèle avec deux dispositifs de serrage "C".

006889

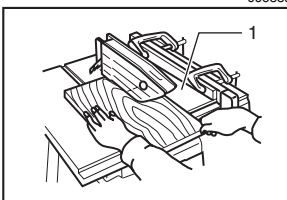

1. Garde auxiliaire

Faites avancer la pièce avec la main jusqu'à ce que le bout se trouve à environ 25 mm (1 po) du bord avant de la table. Continuez de la faire avancer avec le bloc-poussoir sur la partie supérieure du garde auxiliaire jusqu'à ce que la coupe soit terminée.

006874

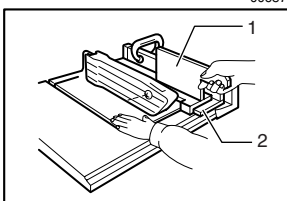

1. Bloc-poussoir
2. Garde auxiliaire

Coupe en travers

⚠ ATTENTION:

- Pour effectuer une coupe en travers, retirez le garde parallèle de la table.
- Pour couper des pièces longues ou larges, installez toujours des dispositifs de soutien adéquats des deux côtés de la table. Le dispositif de soutien doit être de la même hauteur que la table.
- Maintenez toujours les mains à l'écart de la trajectoire de la lame.

Guide d'onglet

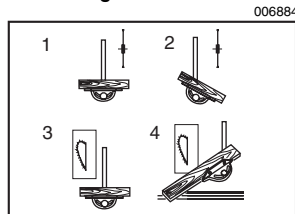

1. COUPE EN TRAVERS
2. ONGLET
3. COUPE EN BISEAU
4. ONGLET MIXTE (ANGLES)

Utilisez le guide d'onglet pour les 4 types de coupe indiqués sur l'illustration.

⚠ ATTENTION:

- Serrez doucement le bouton du guide d'onglet.
- Installez solidement la pièce et le guide pour éviter qu'ils ne se déplacent, et ce tout spécialement lors d'une coupe en angle.
- NE JAMAIS tenir ou saisir la pièce par la partie qui se détachera lors de la coupe.

Utilisation du guide d'onglet

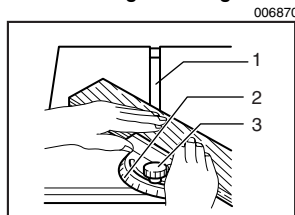

1. Rainure
2. Guide d'onglet
3. Bouton

Glissez le guide d'onglet dans les rainures épaisses de la table. Desserrez le bouton du guide et alignez ce dernier sur l'angle désiré (0° à 60°). Alignez parfaitement le matériau contre le garde et faites-le avancer doucement vers la lame.

Parement de bois auxiliaire (guide d'onglet)

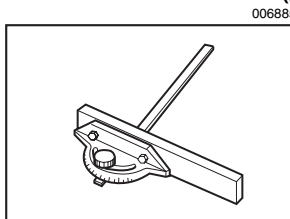

Pour empêcher le sautellement des longs panneaux, installez le guide d'onglet avec un panneau en guise de garde auxiliaire. Percez des trous pour le serrer avec les boulons/écrous, en prenant soin qu'ils ne dépassent pas de la surface du panneau.

ENTRETIEN

⚠ ATTENTION:

- Assurez-vous toujours que l'outil est hors tension et débranché avant d'y effectuer tout travail d'inspection ou d'entretien.

Nettoyage

Enlevez la sciure de bois et les copeaux régulièrement. Nettoyez consciencieusement le protecteur de lame et les pièces mobiles à l'intérieur de la scie circulaire à table.

Lubrification

Pour maintenir la scie circulaire à table en parfait état et pour lui assurer une durée de vie maximale, lubrifiez ou graissez de temps à autre les pièces mobiles et les pièces rotatives.

Points à lubrifier :

- Arbre fileté pour l'élévation de la lame
- Articulation pour faire pivoter le cadre
- Arbres de guidage d'élévation sur le moteur
- Engrenage pour l'élévation de la lame

Remplacement des charbons

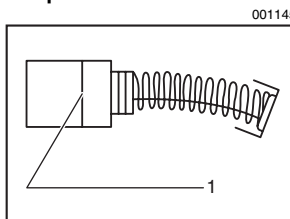

1. Trait de limite d'usure

Retirez et vérifiez régulièrement les charbons. Remplacez-les lorsqu'ils sont usés jusqu'au trait de limite d'usure. Maintenez les charbons propres et en état de

glisser aisément dans les porte-charbon. Les deux charbons doivent être remplacés en même temps. N'utilisez que des charbons identiques.

Utilisez un outil de retrait des bouchons pour retirer les bouchons de porte-charbon. Pour remplacer le charbon qui se trouve du côté de la table, abaissez la lame le plus possible en tournant la poignée. Desserrez le levier de verrouillage, inclinez la lame et fixez-la à 45°. Desserrez ensuite le bouchon de porte-charbon en regardant par l'ouverture pratiquée dans la base. Retirez les charbons usés, insérez les neufs et remettez en place les bouchons de porte-charbon.

Après avoir remplacé les charbons, branchez l'outil et rodez les brosses en faisant fonctionner l'outil à vide pendant environ 10 minutes. Vérifiez ensuite le bon fonctionnement de l'outil, ainsi que l'activation du frein électrique lors du relâchement de la gâchette. Si le frein électrique ne fonctionne pas bien, faites une demande de réparation auprès du centre de service après-vente Makita le plus près.

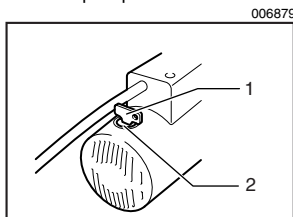

1. Outil de retrait des bouchons
2. Bouchon de porte-charbon

Pour maintenir la SÉCURITÉ et la FIABILITÉ du produit, les réparations, tout autre travail d'entretien ou de réglage doivent être effectués dans un centre de service Makita agréé ou un centre de service de l'usine Makita, exclusivement avec des pièces de rechange Makita.

ACCESSOIRES

⚠ ATTENTION:

- Ces accessoires ou pièces complémentaires sont recommandés pour l'utilisation avec l'outil Makita spécifié dans ce mode d'emploi. L'utilisation de tout autre accessoire ou pièce complémentaire peut comporter un risque de blessure. N'utilisez les accessoires ou pièces qu'aux fins auxquelles ils ont été conçus.

Si vous désirez obtenir plus de détails concernant ces accessoires, veuillez contacter le centre de service après-vente Makita le plus près.

Ensemble Dado (pièce no 191543-4)

006890

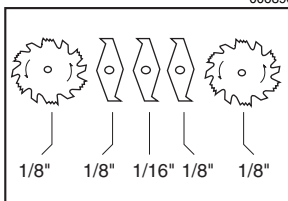

Un Dado consiste à couper une feuillure ou une large rainure dans la pièce. L'ensemble Dado est composé de deux copeaux extérieurs, de trois copeaux intérieurs et de rondelles de papier.

- Copeaux extérieurs : 2 pièces de 6 po de diamètre, 1/8 po d'épaisseur et 5/8 po d'alésage central.
- Copeaux intérieurs : 2 pièces de 6 po de diamètre, 1/8 po d'épaisseur et 5/8 po d'alésage central.
- Copeau intérieur : 1 pièce de 6 po de diamètre, 1/16 po d'épaisseur et 5/8 po d'alésage central.
- Rondelles de papier : 6 pièces de 5/8 po d'alésage central.

Les diverses combinaisons de ces copeaux permettent de couper des rainures de 1/8 po à 1/2 po pour faire des joints, du tenonnage, du rainurage, etc.

Ensemble de flasques Dado (pièce no 192693-8)

006891

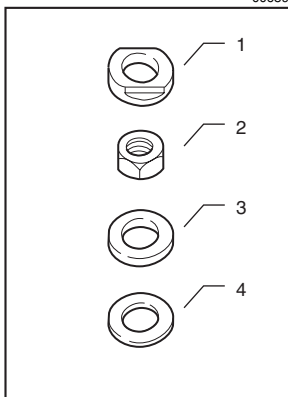

1. Flasque Dado extérieur
Utilisez ce flasque Dado pour couper des rainures de 1/4 po, 5/16 po, 3/8 po, 7/16 po ou 1/2 po.
2. Écrou hexagonal Dado
Utilisez cet écrou hexagonal Dado pour couper des rainures de 1/4 po, 5/16 po, 3/8 po, 7/16 po ou 1/2 po.

3. Bague
Utilisez cette bague pour couper des rainures de 1/4 po, 5/16 po, 3/8 po, 7/16 po ou 1/2 po.
4. Rondelle
Utilisez cette rondelle pour couper des rainures de 1/4 po, 5/16 po ou 3/8 po.

Fiche (pièce no 317061-6)

006892

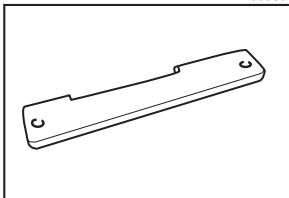

Utilisez cette fiche au lieu de la fiche standard pour couper des rainures de 5/16 po, 3/8 po, 7/16 po ou 1/2 po.

Pour installer l'ensemble Dado, procédez comme suit :

1. Arrêtez l'outil et débranchez-le avant de procéder à l'installation.
2. Retirez le protecteur de lame avec l'extenseur.
3. Installez l'ensemble Dado avec les dents pointant vers le bas à l'avant de la table.
4. Reportez-vous au tableau ci-dessous pour sélectionner les couteaux appropriés suivant les diverses largeurs de coupe.

006893

	Arbre	Flasque intérieur	Bague	Couteau extérieur	Couteau intérieur 1/8 po	Couteau intérieur 1/16 po	Couteau extérieur	Flasque extérieur	Rondelle	Flasque Dado extérieur	Écrou hexagonal	Écrou hexagonal Dado
LARGEUR DE COUPE												
1/8"	●	●		●				●			●	
1/4"	●		●	●			●		●	●		●
5/16"	●		●	●		●	●		●	●		●
3/8"	●		●	●	●		●		●	●		●
7/16"	●		●	●	●	●	●			●		●
1/2"	●		●	●	● x2		●			●		●

⚠ ATTENTION:

- Pour une coupe d'une largeur de 1/8 po, le couteau extérieur se monte sur l'axe de la même façon que la lame.
- Le flasque extérieur ou le flasque Dado extérieur doit être utilisé quelle que soit la largeur de coupe.
- L'écrou hexagonal ne doit pas être utilisé seul pour fixer le Dado sur l'axe.

NOTE:

- Lorsque la largeur requise est légèrement supérieure à celle indiquée ci-dessus, placez des rondelles de papier entre les couteaux internes et le couteau externe pour ajuster la largeur.
- 5. Posez les couteaux de sorte que les bouts des couteaux intérieurs se trouvent dans les creux du couteau extérieur. Lorsque plus d'un couteau intérieur est utilisé, espacez-les de manière équidistante. Des couteaux mal espacés peuvent causer des vibrations et du bruit.

006178

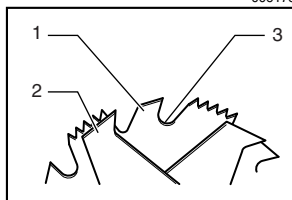

1. Couteau extérieur
2. Couteau intérieur
3. Creux

Lorsque vous posez deux couteaux extérieurs sans poser de couteau intérieur, assurez-vous que les bouts des couteaux ne se font pas face.

006179

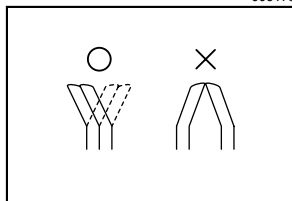

6. Tout en serrant l'écrou hexagonal, prenez soin de maintenir un espace égal entre les bouts des couteaux intérieurs.
7. Avant de procéder à la coupe, tournez le Dado d'un tour avec la main pour vous assurer qu'il n'entre en contact avec rien.

Lors du lambrissage, utilisez des presseurs. Le schéma indique les dimensions pour la fabrication d'un presseur ordinaire. Il doit être fait avec une pièce de bois droite et exempte de noeuds et fentes.

006180

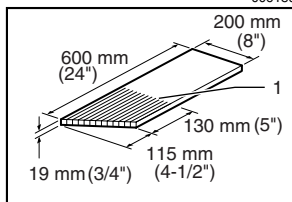

1. Le trait de scie doit être éloigné d'environ 6 mm (1/4 po)

Les presseurs servent à garder la pièce en contact avec le garde parallèle et la table, tel qu'illustré, et pour empêcher les chocs en retour.

006182

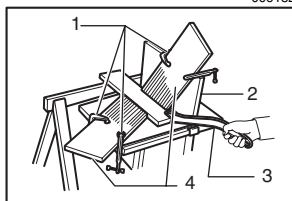

1. Dispositifs de serrage C
2. Planche de garnissage
3. Bâton-poussoir
4. Presseur

Pour installer les presseurs, procédez comme suit :

1. Arrêtez l'outil et débranchez-le.
2. Ajoutez tout le long du garde parallèle une planche de garnissage plate d'une hauteur de 8 po.
3. Montez les presseurs sur le garde parallèle et la table de la façon indiquée, de sorte que les bords de guidage des presseurs soutiennent la pièce jusqu'à ce que la coupe soit terminée et que la pièce ait été poussée au-delà du couteau avec un bâton-poussoir.
4. Assurez-vous que les presseurs sont fermement fixés.

⚠ ATTENTION:

- Seul l'ensemble Dado Makita (pièce no 191543-4) doit être utilisé avec le modèle 2702 ou 2703 de scie circulaire Makita. La largeur des combinaisons Dado ne doit pas dépasser 13 mm (1/2 po).
- Après le lambrissage, remettez TOUJOURS le protecteur de lame en place avec l'extenseur sur la scie circulaire à table.
- N'essayez JAMAIS de faire des coupes en biseau lors du lambrissage.
- N'effectuez JAMAIS de lambrissage s'il y a des vibrations (du sautellement) ou si un son étrange est émis.
- N'essayez JAMAIS de faire du lambrissage dans d'autres matériaux que le bois.
- N'utilisez pas l'ensemble Dado pour le tronçonnage.
- Faites progresser la pièce lentement, tout spécialement lorsque vous pratiquez des rainures profondes ou larges, et lors du lambrissage. Pour pratiquer une coupe profonde, faites plusieurs passes sur la pièce plutôt qu'une seule coupe profonde ou large. La progression rapide ou subite de la pièce peut être dangereuse.
- Utilisez un bâton-poussoir. Lorsque le Dado n'est pas visible pendant la coupe, vos mains ne doivent jamais se trouver sur le matériau.
- Si l'outil se coince et que vous tentez de le dégager en le tirant vers vous, il risque d'être projeté vers l'arrière, ce qui est extrêmement dangereux. Vous devez toujours arrêter l'outil et attendre l'arrêt complet du Dado. Retirez ensuite simplement la pièce de bois.

⚠ AVERTISSEMENT:

- Faites preuve d'une prudence accrue lorsque l'ensemble de garde est retiré pour toute opération de coupe partielle, comme pour le lambrissage, la feuillure ou le dédoubleage. Une fois la coupe partielle terminée, remettez immédiatement le garde en place.

Comment effectuer la feuillure

006183

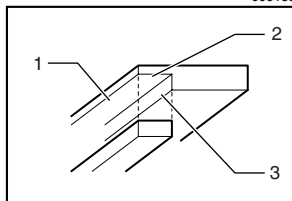

1. Feuillure
2. Deuxième coupe
3. Première coupe

1. Retirez le protecteur de lame.
2. Fixez le garde auxiliaire au garde parallèle pour les coupes à effectuer sur toute la longueur du matériau. Le parement doit être aussi haut que la largeur de la pièce. Ajustez le garde et la lame sur les dimensions désirées.
3. Première coupe : Maintenez la planche à plat sur la table comme pour une coupe en long ordinaire.
4. Deuxième coupe : Placez la pièce sur le côté. (Utilisez les presseurs, le bâton-poussoir, le bloc-poussoir, etc., avec prudence, en respectant les consignes de sécurité et directives qui s'appliquent à la coupe en long ou aux types de travaux de ce type.)
5. Pour le feuillage en extrémité, si la pièce est d'une largeur inférieure à 10-1/2 po, faites-la reposer à plat sur la table contre le guide d'onglet (avec le parement de bois). Le garde parallèle ne doit pas être utilisé.
6. Une fois la feuillure terminée, remettez immédiatement le protecteur de lame en place.

Support de scie circulaire

NOTE:

- Ce qui suit ne s'applique qu'aux outils dotés d'un support de scie circulaire. Concernant les supports de scie circulaire en tant qu'accessoires en option, reportez-vous au mode d'emploi qui accompagne les supports de scie circulaire respectifs.

Placez les étais sur une surface de niveau et assemblez les pattes à l'intérieur. Immobilisez-les avec les boulons et écrous, puis fixez les capuchons de caoutchouc à l'extrémité des pattes.

006877

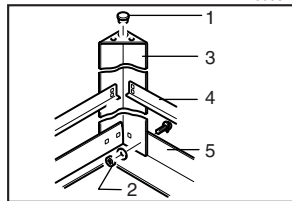

1. Capuchon de caoutchouc
2. Écrou
3. Pied
4. Sous le support vertical
5. support vertical

Placez ensuite la scie circulaire sur le support assemblé, et fixez-la à l'aide des quatre boulons, rondelles et écrous.

006878

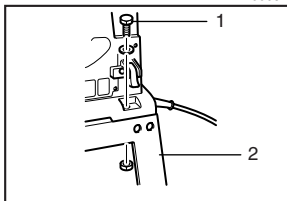

1. Boulon
2. Support

NOTE:

- Les modèles 2702X1 et 2703X1 sont équipés en standard d'un support de scie circulaire.
- Lames à dents d'acier et de carbure de tungstène.

006586

Lames pour scie d'onglet / scie circulaire à table	Pour les coupes générales avec scie circulaire à table et scie d'onglet
Combinaison	Lame d'usage général pour effectuer rapidement et aisément les coupes longitudinales, les coupes en travers et les coupes d'onglet.
Coupes en travers fines	Pour des coupes contre le sens du grain, propres et sans ponçage.

- Ensemble de tables auxiliaires (Gauche / Droite)
- Garde parallèle
- Guide d'onglet
- Clé coudée 13-22
- Clé 19
- Clé (interrupteur)
- Outil de retrait des bouchons
- Raccord (pour connecter le collecteur de poussières)
- Ensemble de support

EN006-1

GARANTIE LIMITÉE D'UN AN MAKITA

Politique de garantie

Chaque outil Makita est inspecté rigoureusement et testé avant sa sortie d'usine. Nous garantissons qu'il sera exempt de défaut de fabrication et de vice de matériau pour une période d'UN AN à partir de la date de son achat initial. Si un problème quelconque devait survenir au cours de cette période d'un an, veuillez retourner l'outil COMPLET, port payé, à une usine ou à un centre de service après-vente Makita. Makita réparera l'outil gratuitement (ou le remplacera, à sa discrétion) si un défaut de fabrication ou un vice de matériau est découvert lors de l'inspection.

Cette garantie ne s'applique pas dans les cas où :

- des réparations ont été effectuées ou tentées par un tiers ;

-
- des réparations s'imposent suite à une usure normale ;
 - l'outil a été malmené, mal utilisé ou mal entretenu ;
 - l'outil a subi des modifications.

MAKITA DÉCLINE TOUTE RESPONSABILITÉ POUR TOUT DOMMAGE ACCESSOIRE OU INDIRECT LIÉ À LA VENTE OU À L'UTILISATION DU PRODUIT. CET AVIS DE NON-RESPONSABILITÉ S'APPLIQUE À LA FOIS PENDANT ET APRÈS LA PÉRIODE COUVERTE PAR CETTE GARANTIE.

MAKITA DÉCLINE TOUTE RESPONSABILITÉ QUANT À TOUTE GARANTIE TACITE, INCLUANT LES GARANTIES TACITES DE "QUALITÉ MARCHANDE" ET "ADÉQUATION À UN USAGE PARTICULIER" APRÈS LA PÉRIODE D'UN AN COUVERTE PAR CETTE GARANTIE.

Cette garantie vous donne des droits spécifiques reconnus par la loi, et possiblement d'autres droits, qui varient d'un État à l'autre. Certains États ne permettant pas l'exclusion ou la limitation des dommages accessoires ou indirects, il se peut que la limitation ou exclusion ci-dessus ne s'applique pas à vous. Certains États ne permettant pas la limitation de la durée d'application d'une garantie tacite, il se peut que la limitation ci-dessus ne s'applique pas à vous.

ESPAÑOL

ESPECIFICACIONES

Modelo		2702 / 2702X1	2703 / 2703X1
Especificaciones eléctricas en México		120 V ~ 15 A 50/60 Hz	
Orificio del eje		5/8"	
Diámetro del disco		210 mm (8-1/4")	255 mm (10")
Capacidad máxima de corte	90°	68 mm (2-11/16")	91 mm (3-9/16")
	45°	47 mm (1-3/4")	63 mm (2-1/2")
Capacidad de ranurado		13 mm (1/2")	
Revoluciones por minuto (r.p.m.)		4 600/min.	
Tamaño de la mesa (ancho x largo)		686 mm x 560 mm (27" x 22")	
Dimensiones (L x l x H)		560 mm x 686 mm x 458 mm (22" x 27" x 18")	
Peso neto		18 kg (40 lbs)	

- Debido a un programa continuo de investigación y desarrollo, las especificaciones aquí dadas están sujetas a cambios sin previo aviso.
- Nota: Las especificaciones pueden ser diferentes de país a país.

Por su propia seguridad lea el Manual de Instrucciones Antes de utilizar la herramienta Guarde las instrucciones para referencia futura

PRECAUCIONES DE SEGURIDAD GENERALES

USA007-2

(PARA TODAS LAS HERRAMIENTAS)

1. **CONOZCA SU HERRAMIENTA ELÉCTRICA.** Lea el manual del usuario atentamente. Conozca las aplicaciones y limitaciones de la herramienta, así como también los riesgos potenciales específicos propios de ella.
2. **NOQuite LOS PROTECTORES** y manténgalos en buen estado de funcionamiento.
3. **RETIRE LAS LLAVES DE AJUSTE Y DE APRIETE.** Adquiera el hábito de comprobar y ver que las llaves de ajuste y de apriete estén retiradas de la herramienta antes de ponerla en marcha.
4. **MANTENGA EL ÁREA DE TRABAJO LIMPIA.** Las áreas y bancos de trabajo atestados son una invitación a accidentes.
5. **NO LAS UTILICE EN AMBIENTES PELIGROSOS.** No utilice las herramientas eléctricas en lugares húmedos o mojados, ni las exponga a la lluvia. Mantenga el área de trabajo bien iluminada. No utilice la herramienta en presencia de líquidos o gases inflamables.
6. **MANTENGA ALEJADOS A LOS NIÑOS.** Todos los visitantes deberán ser mantenidos a una distancia segura del área de trabajo.
7. **MANTENGA EL TALLER A PRUEBA DE NIÑOS** con candados, interruptores maestros, o quitando las llaves de encendido.
8. **NO FUERCE LA HERRAMIENTA.** La herramienta realizará la tarea mejor y de forma más segura a la potencia para la que ha sido diseñada.
9. **UTILICE LA HERRAMIENTA APROPIADA.** No fuerce la herramienta ni los accesorios realizando con ellos un trabajo para el que no han sido diseñados.
10. **PÓNGASE INDUMENTARIA APROPIADA.** No se ponga ropa holgada, guantes, corbata, anillos, pulseras, ni otro tipo de joyas que puedan engancharse en las partes móviles. Se recomienda utilizar calzado antideslizante. Cúbrase el pelo para protegerlo si lo tiene largo.
11. **UTILICE SIEMPRE GAFAS DE SEGURIDAD.** Utilice también máscara facial o contra el polvo si la operación de corte es polvorienta. Las gafas de uso diario para la vista sólo tienen lentes que pueden proteger contra pequeños impactos, NO son gafas de seguridad.
12. **SUJETE LA PIEZA DE TRABAJO.** Utilice mordazas o un tornillo de banco para sujetar la pieza de trabajo cuando resulte práctico. Es más seguro que utilizar la mano y además dispondrá de ambas manos para manejar la herramienta.

13. **NO UTILICE LA HERRAMIENTA DONDE NO ALCANCE.** Mantenga los pies sobre suelo firme y el equilibrio en todo momento.
14. **DÉ MANTENIMIENTO A SUS HERRAMIENTAS.** Mantenga las herramientas afiladas y limpias para obtener de ellas un mejor y más seguro rendimiento. Siga las instrucciones para lubricarlas y cambiar los accesorios.
15. **DESCONECTE LAS HERRAMIENTAS** antes de hacerles el mantenimiento; cuando cambie accesorios tales como discos, brocas, cuchillas, y otros por el estilo.
16. **REDUZCA EL RIESGO DE PUESTAS EN MARCHA INVOLUNTARIOS.** Asegúrese de que el interruptor esté en posición desactivada antes de enchufar la herramienta.
17. **UTILICE ACCESORIOS RECOMENDADOS.** Consulte el manual del propietario para ver los accesorios recomendados. La utilización de accesorios no apropiados podría ocasionar un riesgo de heridas a personas.
18. **NO SE PONGA NUNCA ENCIMA DE LA HERRAMIENTA.** Si tropieza con la herramienta o si toca sin querer la hoja de corte podrá ocasionarle graves heridas.
19. **COMPRUEBE LAS PARTES DAÑADAS.** Si un protector u otra parte están dañados, antes de seguir utilizando la herramienta deberá verificarlos cuidadosamente para cerciorarse de que van a funcionar debidamente y realizar la función para la que han sido previstos – compruebe la alineación de las partes móviles, la sujeción de las partes móviles, si hay partes rotas, el montaje y cualquier otra condición que pueda afectar su operación. Un protector u otra parte que estén dañados deberán ser reparados debidamente o cambiados.
20. **DIRECCIÓN DE AVANCE.** Avance la pieza de trabajo hacia el disco o cuchilla solamente a contra dirección del giro del disco o cuchilla.
21. **NUNCA DEJE LA HERRAMIENTA SOLA Y EN MARCHA. DESCONECTE LA ALIMENTACIÓN.** No deje la herramienta hasta que se haya detenido completamente.
22. **PIEZAS DE REPUESTO.** Cuando haga el servicio a la herramienta, utilice solamente piezas de repuesto idénticas.
23. **CLAVIJAS POLARIZADAS** Para reducir el riesgo de descargas eléctricas, este equipo tiene una clavija polarizada (un borne es más ancho que el otro.) Esta clavija encajará en una toma de corriente polarizada en un sentido solamente. Si la clavija no encaja totalmente en la toma de corriente, invierta la clavija. Si aún así no encaja, póngase en contacto con un electricista cualificado para que le instale la toma de corriente apropiada. No cambie la clavija de ninguna forma.

ADVERTENCIA SOBRE LA TENSIÓN: Antes de conectar la herramienta a una toma de corriente (enchufe, fuente de alimentación, etc.), asegúrese de que la tensión suministrada es igual a la especificada en la placa de características de la herramienta. Una toma de corriente con una tensión mayor que la especificada para la herramienta podrá resultar en HERIDAS GRAVES al usuario -así como también daños a la herramienta. Si no está seguro, NO ENCHUFE LA HERRAMIENTA. La utilización de una toma de corriente con una tensión menor a la nominal indicada en la placa de características es dañina para el motor.

UTILICE CABLES DE EXTENSIÓN APROPIADOS: Asegúrese de que su cable de extensión esté en buenas condiciones. Cuando utilice un cable de extensión, asegúrese de utilizar uno del calibre suficiente para conducir la corriente que demande el producto. Un cable de calibre inferior ocasionará una caída en la tensión de línea que resultará en una pérdida de potencia y recalentamiento. La Tabla 1 muestra el tamaño correcto a utilizar dependiendo de la longitud del cable y el amperaje nominal indicado en la placa de características. Si no está seguro, utilice el siguiente calibre más potente. Cuanto menor sea el número de calibre, más potente será el cable.

Tabla 1. Calibre mínimo para el cable

Amperaje nominal		Voltios	Longitud total del cable en metros			
		120 V~	7,6 m	15,2 m	30,4 m	45,7 m
Más de	No más de	Calibre del cable (AWG)				
0	6		18	16	16	14
6	10		18	16	14	12
10	12		16	16	14	12
12	16		14	12	No se recomienda	

NORMAS DE SEGURIDAD ADICIONALES

USB059-1

NO DEJE que la comodidad o familiaridad con el producto (a base de utilizarlo repetidamente) sustituya la estricta observancia de las normas de seguridad para la sierra de mesa. Si utiliza esta herramienta de forma no segura o incorrecta, podrá sufrir graves heridas personales.

1. Protégase los ojos.
2. No utilice la herramienta en presencia de líquidos o gases inflamables.
3. **NO UTILICE NUNCA** la herramienta instalando en ella un disco de corte abrasivo.
4. Inspeccione el disco cuidadosamente para ver si tiene grietas o daños antes de comenzar la operación. Reemplace el disco inmediatamente si está agrietado o dañado.
5. Limpie el eje, las bridas (especialmente la superficie de instalación) y la tuerca hexagonal antes de instalar el disco. Una instalación mal hecha puede ocasionar vibración, bamboleo o resbalamiento en el disco.
6. Utilice el protector de disco y la cuchilla separadora en todas las operaciones que puedan ser utilizados, incluidas todas las operaciones de corte de lado a lado. Ensamble y e instale siempre el protector de disco siguiendo las instrucciones paso a paso descritas en este manual. Las operaciones de corte de lado a lado son aquellas en las que el disco corta la pieza de trabajo completamente de lado a lado como en los cortes al hilo o transversales. **NO UTILICE NUNCA** la herramienta con un protector de disco defectuoso ni sujete el protector de disco con una sogá, cuerda, etc.
7. Vuelva a instalar inmediatamente el protector de disco y la cuchilla separadora después de completar una operación que requiera desmontar el protector.
8. No corte metales, tales como clavos y tornillos. Inspeccione y quite todos los clavos, tornillos y otras materias extrañas de la pieza de trabajo antes de la operación.
9. Retire las llaves, los recortes de madera, etc., de la mesa antes de activar el interruptor.
10. **NO SE PONGA NUNCA** guantes para trabajar con la herramienta.
11. Mantenga las manos alejadas de la alineación del disco.
12. **NO SE PONGA NUNCA** en la trayectoria del disco ni permita que otros lo hagan.
13. Asegúrese de que el disco no esté haciendo contacto con la cuchilla separadora o la pieza de trabajo antes de activar el interruptor.
14. Antes de empezar a cortar la pieza de trabajo, deje funcionar la herramienta durante un rato. Observe para ver si hay vibración o bamboleo que pueda indicar una incorrecta instalación o un desequilibrio del disco.
15. **NO HAGA NUNCA** ajustes mientras la herramienta está en marcha. Desenchufe la herramienta antes de hacer cualquier ajuste.
16. Utilice un listón de empuje cuando haga falta. **DEBERÁ** utilizar siempre listones de empuje para cortar al hilo piezas de trabajo estrechas con el fin de mantener las manos y los dedos bien alejados del disco.
17. Preste atención especial a las instrucciones que explican cómo reducir el riesgo de **RETROCESOS BRUSCOS**. El **RETROCESO BRUSCO** es una reacción repentina debida a un aprisionamiento, estancamiento o desalineación del disco. El **RETROCESO BRUSCO** ocasiona la expulsión de la pieza de trabajo por la parte trasera de la herramienta hacia el operario. **LOS RETROCESOS BRUSCOS PUEDEN ACARREAR HERIDAS PERSONALES GRAVES**. Evite los **RETROCESOS BRUSCOS** manteniendo el disco afilado, la guía de corte al hilo paralela al disco, instalados y en perfecto funcionamiento la cuchilla separadora, el fiador anti-retrocreso brusco y el protector de disco, no soltando la pieza de trabajo hasta haberla empujado más allá del disco, y no cortando al hilo una pieza de trabajo que esté retorcida o alabeada o que no tenga un borde recto para guiarla a la largo de la guía.
18. No realice ninguna operación directamente con la mano. Directamente con las manos significa utilizar las manos para sujetar o guiar la pieza de trabajo en lugar de hacerlo con una guía de corte al hilo o un calibrador de ingletes.
19. **NO ACERQUE NUNCA** las manos alrededor ni por encima del disco. **NO SE ACERQUE NUNCA** a coger la pieza de trabajo hasta que el disco se haya parado completamente.
20. Evite avanzar la pieza de trabajo de forma abrupta o rápida. Cuando corte piezas de trabajo duras desplácelas lo más lentamente posible. No tuerza ni retuerza la pieza de trabajo al avanzarla. Si el disco se detiene o atasca en la pieza de trabajo, apague la herramienta inmediatamente. Desenchufe la herramienta. Después quite el atasco.
21. **NO RETIRE NUNCA** recortes de madera de al lado del disco ni toque el protector de disco mientras el disco está girando.

22. Extraiga cualquier nudo suelto de la pieza de trabajo ANTES de comenzar a cortar.
23. No maltrate el cable. No tire nunca del cable para desenchufarlo de la toma de corriente. Mantenga el cable alejado de calor, aceite, agua y bordes cortantes.
24. Algunos materiales contienen sustancias químicas que podrán ser tóxicas. Tenga precaución para evitar la inhalación de polvo y el contacto con la piel. Siga los datos de seguridad del abastecedor del material.
25. El protector se puede alzar para colocar la pieza de trabajo y para facilitar la limpieza. Asegúrese siempre de que la capucha del protector esté bajada y a ras contra la mesa de la sierra antes de enchufar la herramienta.

GUARDE ESTAS INSTRUCCIONES

⚠ AVISO:
El MAL USO o el no seguir las normas de seguridad establecidas en este manual de instrucciones puede ocasionar graves heridas personales.

INSTALACIÓN

Ubicación de la sierra de mesa

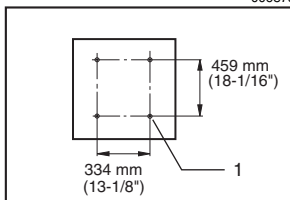

1. 8 mm (5/16") de diámetro del orificio

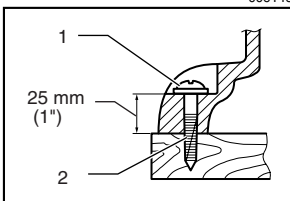

1. Arandela normal de 6 mm (1/4")
2. Tornillo para madera de 40 mm (1-1/2") de largo N° 10

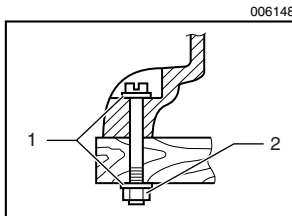

1. Arandela normal de 6 mm (1/4")
2. Apretar firmemente el perno y arandela de montaje de 6 mm (1/4")

Coloque la sierra de mesa en un lugar bien iluminado y nivelado donde pueda mantener los pies firmes y el equilibrio. Deberá ser instalada en un lugar que deje suficiente espacio para manejar fácilmente el tamaño de las piezas de trabajo que corte. La sierra de mesa deberá ser sujeta con cuatro tornillos o pernos al banco de trabajo o estante de sierra de mesa mediante los agujeros provistos en la parte inferior de la sierra de mesa. Cuando sujete la sierra de mesa en un banco de trabajo, asegúrese de que haya una abertura en la parte superior del banco de trabajo del mismo tamaño que la abertura de la parte inferior de la sierra de mesa para que caiga el serrín a través de ella.

Si durante la operación hay en la sierra de mesa alguna tendencia a volcarse, deslizarse o moverse, deberá sujetar el banco de trabajo o el estante de sierra de mesa firmemente al suelo.

NOTA:

- Estante para la sierra de mesa
 Los modelos 2702X1 y 2703X1 vienen con un estante para la sierra de mesa.

Almacenamiento de los accesorios

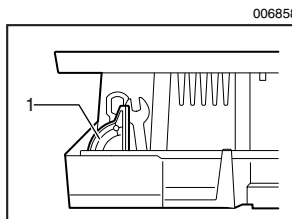

1. Gradador de inglete

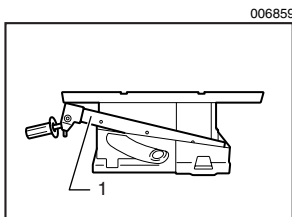

1. Tope lateral

El calibrador de inglete y las tuercas pueden guardarse en el lado izquierdo de la base y la guía de corte en la parte posterior de ésta.

DESCRIPCIÓN DEL FUNCIONAMIENTO

⚠ PRECAUCIÓN:

- Asegúrese siempre de que la herramienta esté apagada y desenchufada antes de ajustar o comprobar cualquier función en la herramienta.

Ajuste de la profundidad de corte

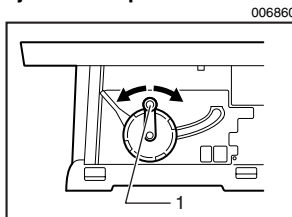

1. Mango

La profundidad de corte se puede ajustar girando el mango. Gire el mango en sentido de las manecillas del reloj para subir el disco o en sentido contrario a las manecillas del reloj para bajarlo.

NOTA:

- Utilice un ajuste de poca profundidad cuando corte materiales finos para obtener un corte más limpio.

Ajuste del ángulo bisel

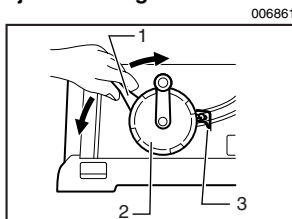

1. Palanca de bloqueo
2. Volante de mano
3. Puntero de flecha

Afije la palanca de bloqueo en sentido contrario a las manecillas del reloj y gire el volante de mano hasta obtener el ángulo deseado (0° - 45°). El puntero de flecha indica el ángulo de bisel.

Una vez obtenido el ángulo deseado, apriete la palanca de bloqueo en sentido de las manecillas del reloj para fijar el ajuste realizado.

⚠ PRECAUCIÓN:

- Después de ajustar el ángulo de bisel, asegúrese de apretar la palanca de bloqueo firmemente.

Ajuste de los topes de seguridad

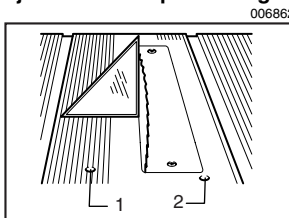

1. Tornillo de ajuste a 90°
2. Tornillo de ajuste a 45°

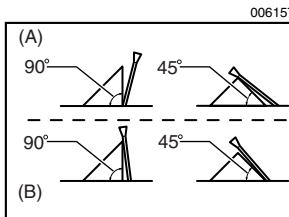

La herramienta está equipada con topes de seguridad a 90° y 45° en relación con la superficie de la mesa. Para comprobar y ajustar los topes de seguridad, proceda de la forma siguiente:

Mueva el volante de mano lo máximo posible girándolo. Coloque una escuadra sobre la mesa y compruebe si el disco está a 90° o 45° en relación con la superficie de la mesa. Si el disco está a un ángulo mostrado en la Fig. A, gire los tornillos de ajuste en sentido de las manecillas del reloj; si está a un ángulo mostrado en la Fig. B, gire los tornillos de ajuste en sentido contrario a las manecillas del reloj para ajustar los topes de seguridad.

Una vez ajustados los topes de seguridad, ajuste el disco a 90° en relación con la superficie de la mesa. Después ajuste el puntero de flecha de forma que su borde derecho quede alineado con la graduación 0° .

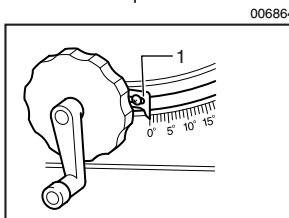

1. Puntero de flecha

Accionamiento del interruptor

006868

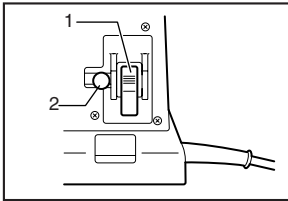

1. Palanca del interruptor
2. Llave

⚠ PRECAUCIÓN:

- Antes de enchufar la herramienta, siempre verifique que la palanca del interruptor accione correctamente y regresa a la posición de apagado "OFF".

Esta herramienta está equipada con un tipo especial de interruptor que evita su inicio accidental. Para operar la herramienta, primero pulse la palanca del interruptor. Al pulsarla, tire hacia usted la parte inferior. Para detener la herramienta, presione la parte inferior de la palanca del interruptor.

A la hora de operar la palanca del interruptor, es conveniente mirar a través del área de la ventana en la mesa.

006869

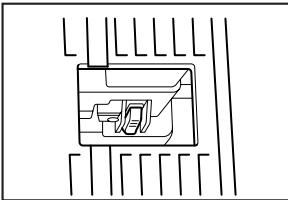

⚠ PRECAUCIÓN:

- Cuando no utilice la herramienta, retire la llave y guárdela en un lugar seguro. Esta acción evita el funcionamiento no autorizado de la herramienta.
- No tire la palanca del interruptor con fuerza sin la llave. Si lo hace, se puede romper el interruptor.

MONTAJE

⚠ PRECAUCIÓN:

- Asegúrese siempre de que la herramienta esté apagada y desenchufada antes de realizar cualquier trabajo en la herramienta.

La herramienta sale de fábrica con el disco y el protector de disco en condición no instalada. Ensámblelos de la forma siguiente:

Instalación o extracción de la hoja

⚠ PRECAUCIÓN:

- Asegúrese siempre de que la herramienta esté apagada y desenchufada antes de instalar o extraer la hoja.
- Utilice solamente la llave de tubo Makita provista para instalar o desmontar el disco. De lo contrario, podría producirse apretamiento excesivo o insuficiente del perno hexagonal. Esto podría ocasionarle heridas.

006852

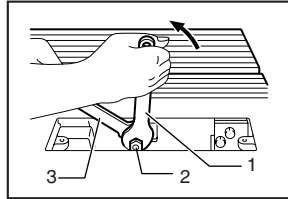

1. Llave
2. Tuerca hexagonal
3. Llave inglesa acodada

Quite la mesa insertada en la mesa. Sujete la brida exterior con la llave inglesa acodada y afloje la tuerca hexagonal en sentido contrario a las manecillas del reloj con la llave. Después quite la brida exterior.

Ensamble la brida interior, el disco, la brida exterior y la tuerca hexagonal en el eje, asegurándose de que los dientes del disco estén apuntando hacia la parte frontal de la mesa. Instale siempre la tuerca hexagonal con su cara rebajada orientada hacia la brida exterior.

006136

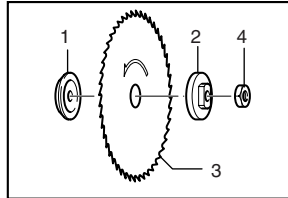

1. Brida interior
2. Brida exterior
3. Disco de sierra
4. Tuerca hexagonal

⚠ PRECAUCIÓN:

- Mantenga las superficies de las bridas limpias de suciedad y otras materias adherentes; podrían hacer que el disco resbale. Asegúrese de que el disco esté instalado de forma que los dientes queden alineados en la dirección de corte (giro).

Para sujetar el disco en posición, sujete la brida exterior con la llave inglesa acodada y después apriete la tuerca hexagonal en sentido de las manecillas del reloj con la llave. **ASEGÚRESE DE APRETAR LA TUERCA HEXAGONAL FIRMEMENTE.**

006854

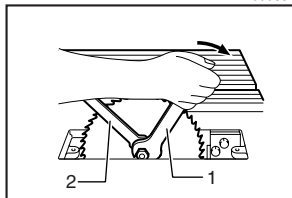

1. Llave
2. Llave inglesa acodada

006856

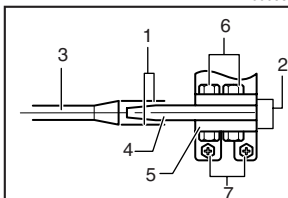

1. Estas dos distancias deben ser iguales
2. Porción del protector de disco
3. Disco
4. Cuchilla separadora
5. Placa de presión
6. Pernos hexagonales (A)
7. Pernos hexagonales (B)

⚠ PRECAUCIÓN:

- Asegúrese de sujetar la tuerca hexagonal con la llave con cuidado. Si su puño se resbala, la llave puede salirse de la tuerca hexagonal y su mano golpear los dientes del disco.

Instalación del protector de disco

006853

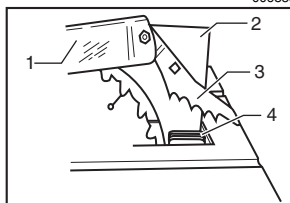

1. Protección del disco
2. Cuchilla separadora
3. Fiador anti-retroceso brusco
4. Placa de presión

⚠ PRECAUCIÓN:

- Antes de instalar la protección de la hoja, ajuste la profundidad de corte a la elevación máxima. Inserte el separador entre la parte de montaje de la protección de la hoja (tirante) y la placa de presión.

Ajuste los pernos hexagonales (A) con la llave acodada. El lugar de instalación del separador está ajustado por la fábrica a fin de que la hoja y el separador se posicionen en línea recta. Sin embargo, si no se encuentran en línea recta, afloje los pernos hexagonales (B) y ajuste la parte de montaje de la protección de la hoja (tirante) para que el separador quede alineado justo detrás de la hoja. Luego ajuste los pernos hexagonales (B) para asegurar el tirante.

⚠ PRECAUCIÓN:

- Siempre tome la parte estriada de la llave acodada cuando ajuste los pernos hexagonales. Si usted ajusta los pernos hexagonales mientras toma la llave acodada más allá de la parte estriada, los pernos hexagonales pueden dañarse y/o usted puede sufrir una herida en las manos.
- Si el disco y la cuchilla separadora no están alineados debidamente, podrá producirse una peligrosa condición de aprisionamiento del disco durante la operación. Asegúrese de que estén debidamente alineados. Si utiliza la herramienta sin estar la cuchilla separadora debidamente alineada podrá sufrir graves heridas personales.
- NO HAGA NUNCA ningún ajuste mientras la herramienta esté en marcha. Desenchufe la herramienta antes de hacer cualquier ajuste.

Debe haber una distancia de unos 4 - 5 mm (5/32" - 13/64") entre el separador y los dientes de la hoja. Ajuste el separador correctamente y los pernos hexagonales (A). Coloque el accesorio de la mesa en ésta y luego verifique que la protección de la hoja funcione correctamente antes de cortar.

006863

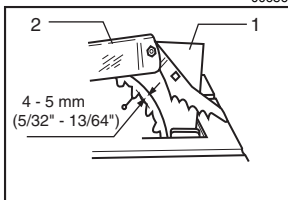

1. Cuchilla separadora
2. Protección del disco

Instalación y ajuste de la guía de corte al hilo

006865

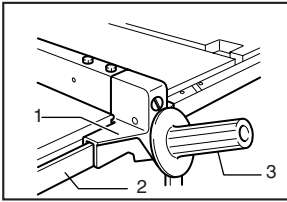

1. Soporte de la guía
2. Carril guía
3. Empuñadura

Levante la empuñadura de la guía de corte. Coloque la guía de corte sobre la mesa para que el soporte de la guía enganche en el riel de la guía. La guía de corte puede ajustarse bajando la empuñadura.

Para asegurarse de que la guía de corte al hilo está paralela con el disco, sujete la guía de corte al hilo a 2 - 3 mm (5/64" - 1/8") del disco. Suba el disco a su máxima elevación. Marque uno de los dientes del disco con una tiza. Mida las distancias (A) y (B) entre la guía de corte al hilo y el disco. Tome ambas mediciones utilizando el diente marcado con la tiza. Estas dos mediciones deberán ser idénticas. Si la guía de corte al hilo no está paralela con el disco, proceda de la forma siguiente:

006866

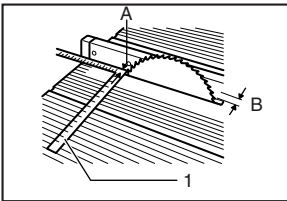

1. Escala

006881

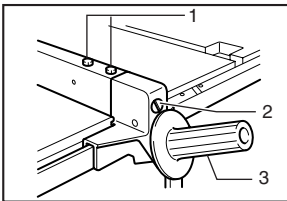

1. Pernos hexagonales
2. Tuerca de ajuste
3. Empuñadura

1. Dé un par de giros a la tuerca de ajuste en el sentido contrario al de las agujas del reloj.
2. Afloje los dos pernos hexagonales de la guía de corte con la llave provista.
3. Ajuste la guía de corte al hilo hasta que quede paralela con el disco.
4. Baje la empuñadura para sujetar la guía de corte.
5. Apriete los dos pernos hexagonales de la guía de corte al hilo.

006867

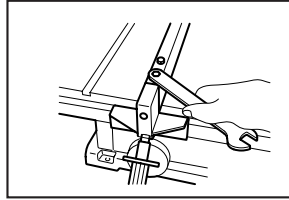

⚠ PRECAUCIÓN:

- Siempre tome la parte estriada de la llave cuando ajuste los pernos hexagonales. Si usted ajusta los pernos hexagonales mientras toma la llave más allá de la parte estriada, los pernos hexagonales pueden dañarse y/o usted puede sufrir una herida en las manos.
6. Con la empuñadora baja de la guía de corte, gire la tuerca de ajuste en la dirección de las agujas del reloj para fijar la parte posterior de la guía de corte. No gire demasiado la tuerca de ajuste en el sentido de las agujas del reloj. Puede que tenga algunos problemas para ajustar la guía de corte al hilo para que quede en paralelo con la hoja de la sierra cuando reposicione la guía de corte.

⚠ PRECAUCIÓN:

- Asegúrese de ajustar la guía de corte al hilo de tal forma que quede paralela al disco o podrá producirse un peligroso retroceso brusco.

Lleve la guía de corte al ras hacia arriba contra el lateral de la hoja. Asegúrese de que el puntero de la flecha en el soporte de la guía apunte a una graduación 0. Si el puntero de la flecha no apunta a la graduación 0, afloje el tornillo de la placa de escala y ajústela.

006882

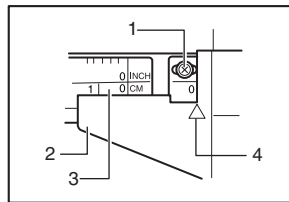

1. Tornillo
2. Soporte de la guía
3. Placa graduada
4. Marca de la flecha

OPERACIÓN

⚠ PRECAUCIÓN:

- Utilice siempre "elementos de ayuda" como listones de empuje y bloques de empuje cuando haya peligro de que sus manos o dedos vayan a acercarse al disco.
- Sujete siempre firmemente la pieza de trabajo con la mesa y la guía de corte al hilo o el calibrador de ingletes. No la tuerza ni retuerza mientras la

avanza. Si tuerce o retuerce la pieza de trabajo, podrá producirse un peligroso retroceso brusco.

- NO RETIRE NUNCA la pieza de trabajo mientras el disco esté girando. Si tiene que retirar la pieza de trabajo antes de completar un corte, primero apague la herramienta mientras sujeta la pieza de trabajo firmemente. Espere hasta que el disco se haya parado completamente antes de retirar la pieza de trabajo. En caso contrario podrá ocasionar peligrosos retrocesos bruscos.
- NO RETIRE NUNCA material de recortes mientras el disco esté girando.
- NO PONGA NUNCA las manos ni los dedos en la trayectoria del disco. Tenga especial cuidado con los cortes en bisel.
- Sujete siempre la guía de corte al hilo firmemente, o podrán producirse peligrosos retrocesos bruscos.
- Utilice siempre "elementos de ayuda" como listones de empuje y bloques de empuje cuando corte piezas de trabajo pequeñas o estrechas, o cuando la fresa rotativa de ranurar esté oculta durante el corte.

Elementos de ayuda

Los listones de empuje, bloques de empuje y la guía auxiliar son tipos de "elementos de ayuda". Utilícelos para hacer cortes sin peligro y seguros sin necesidad de tener que acercar alguna parte del cuerpo al disco.

Varilla de empuje

006876

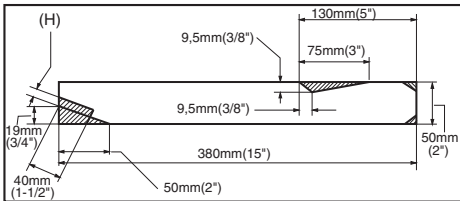

Se puede fabricar fácilmente una varilla de ajuste con madera terciada de 19 mm (3/4") a 25 mm (1") de grosor. Corte el área rayada de la varilla y alise los bordes con una lima. La dimensión (H) debe ser menor a 12,7 mm (1/2") para que sea más delgada que la pieza de trabajo.

Bloque de empuje

006219

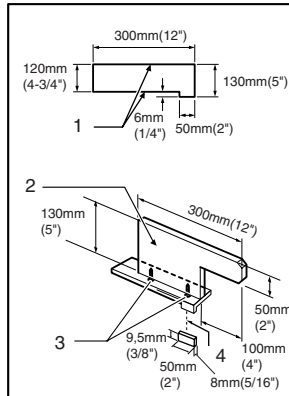

1. Cara/borde paralelos
2. Mango
3. Tornillo para madera
4. Pegar con cola

Utilice una pieza de madera contrachapada de 19 mm (3/4").

El mango deberá estar en el centro de la pieza de madera contrachapada. Sujete con cola y tornillos para madera como se muestra. A la madera contrachapada deberá ir pegada siempre una pequeña pieza de madera de 9,5 x 8 x 50 mm (3/8" x 5/16" x 2") para evitar que el disco se embote en caso de cortar el bloque de empuje sin querer. (No utilice nunca clavos en el bloque de empuje.)

Guía auxiliar

006211

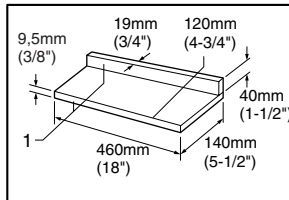

1. Cara/borde paralelos

Haga la guía auxiliar con piezas de madera contrachapada de 9,5 (3/8") y 19 mm (3/4").

Sujete con cola y tornillos para madera.

Madera de revestimiento (guía de corte al hilo)

006883

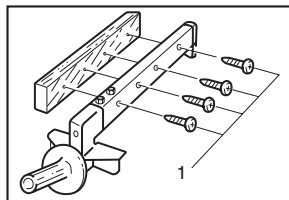

1. Tornillos para madera Nº 10 (suficientemente largos para penetrar hasta la mitad del revestimiento)

Para las operaciones en las que el disco se acerque a la guía de corte al hilo deberá utilizarse una madera de revestimiento. La madera de revestimiento para la guía de corte al hilo deberá ser del mismo tamaño que la guía de corte al hilo. Asegúrese de que la parte inferior de la madera de revestimiento esté a ras con la superficie de la mesa.

Corte al hilo

⚠ PRECAUCIÓN:

- Cuando corte al hilo, quite calibrador de inglete de la mesa.
- Cuando corte piezas de trabajo largas o grandes, provea siempre apoyo adecuado detrás de la mesa. NO permita que un tablero largo se mueva o cambie de posición en la mesa. Ello hará que el disco se trabaje y aumentará la posibilidad de que se produzca un retroceso brusco y de sufrir heridas personales. El apoyo deberá estar a la misma altura que la mesa.

Antes de realizar una operación con la sierra de mesa, asegúrese de que los fiadores anti-retroceso brusco funcionan correctamente. Apague la herramienta y desenchúfela. Avance la pieza de trabajo debajo del protector de disco y a lo largo de ambos lados del disco para simular el corte. Intente retirar la pieza de trabajo en cada lado tirando de ella hacia usted. Los fiadores anti-retroceso brusco deberán sujetar la pieza de trabajo y evitar que se mueva hacia atrás en dirección del operario. Mantenga siempre los fiadores anti-retroceso brusco afilados de forma que funcionen correctamente. Manténgalos afilados utilizando una lima redonda de forma que conserven su forma original.

1. Ajuste la profundidad de corte a un poquito más que el grosor de la pieza de trabajo.

006886

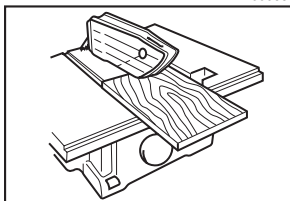

2. Coloque la guía de corte en el ancho deseado de la guía y trábela en su lugar bajando la empuñadura. Antes de cortar al hilo, asegúrese de que el extremo posterior de la guía de corte esté bien sujeto. Si no lo está, siga los procedimientos que se detallan en la sección que lleva como título "Cómo instalar y ajustar una guía de corte".
3. Encienda la herramienta y avance la pieza de trabajo suavemente hacia el disco a lo largo de la guía de corte al hilo.

- (1) Cuando la anchura del corte al hilo sea de 150 mm (6") o más ancha, avance la pieza de

trabajo con la mano derecha con cuidado. Emplee la mano izquierda para sujetar la pieza de trabajo en posición contra la guía de corte al hilo.

006887

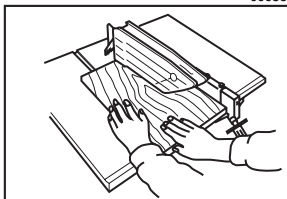

- (2) Cuando la anchura del corte al hilo sea de 65 mm - 150 mm (2-1/2" - 6"), utilice el listón de empuje para avanzar la pieza de trabajo.

006888

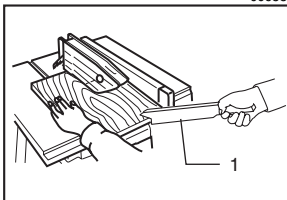

1. Listón de empuje

- (3) Cuando la anchura del corte al hilo sea más estrecha de 65 mm (2-1/2"), no podrá utilizarse el listón de empuje porque éste golpeará al protector de disco. Utilice la guía auxiliar y el bloque de empuje. Fije la guía auxiliar a la guía de corte al hilo con dos mordazas en "C".

006889

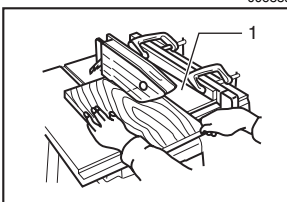

1. Guía auxiliar

Avance la pieza de trabajo con la mano hasta que el final esté a unos 25 mm (1") del borde delantero de la mesa. Continúe avanzando utilizando el bloque de empuje encima de la guía auxiliar hasta completar el corte.

006874

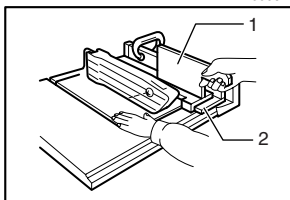

1. Bloque de empuje
2. Guía auxiliar

Corte transversal

⚠ PRECAUCIÓN:

- Cuando quiera hacer un corte transversal, quite la guía de corte al hilo de la mesa.
- Cuando quiera cortar piezas de trabajo largas o grandes, provea siempre apoyo adecuado a los lados de la mesa. El apoyo deberá estar a la misma altura que la mesa.
- Mantenga siempre las manos alejadas de la trayectoria del disco.

Calibrador de ingletes

006884

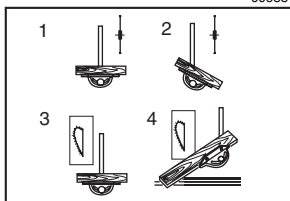

1. CORTE TRANSVERSAL
2. INGLETADO
3. CORTE EN BISEL
4. INGLETADO COMPUESTO (ÁNGULOS)

Utilice el calibrador de ingletes para los 4 tipos de corte mostrados en la figura.

⚠ PRECAUCIÓN:

- Sujete la manija del calibrador de ingletes con cuidado.
- Evite arrastrar la pieza de trabajo y gradúe mediante medios de sujeción firmes, especialmente cuando corte en ángulo.
- **NO SUJETE NI AGARRE NUNCA** la porción resultante del corte de la pieza de trabajo.

Utilización del calibrador de ingletes

006870

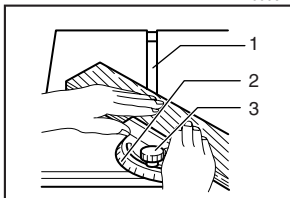

1. Ranura
2. Graduador de inglete
3. Manija

Deslice el calibrador de ingletes al interior de las ranuras gruesas de la mesa. Afloje la manija del calibrador y alinéelo al ángulo deseado (0° a 60°). Coloque la madera a ras contra la guía y avance suavemente hacia el disco.

Madera de revestimiento auxiliar (calibrador de ingletes)

006885

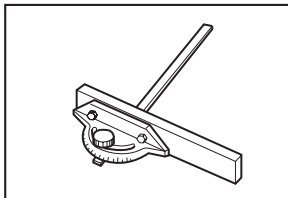

Para evitar que un tablero largo bambolee, coloque una tabla a modo de guía auxiliar en el calibrador de ingletes. Taladre agujeros y sujétala con pernos/tuercas, pero éstos no deberán sobresalir de la cara de la tabla.

MANTENIMIENTO

⚠ PRECAUCIÓN:

- Asegúrese siempre que la herramienta esté apagada y desenchufada antes de intentar realizar una inspección o mantenimiento.

Limpieza

Limpie el serrín y las virutas de vez en cuando. Limpie el protector de disco y las partes móviles del interior de la sierra de mesa con cuidado.

Lubricación

Para mantener la sierra de mesa en óptimas condiciones de funcionamiento, y para asegurar una vida de servicio máxima, lubrique con aceite o grasa las partes móviles y giratorias de vez en cuando.

Puntos de lubricación:

- Eje roscado para elevar el disco
- Articulación para girar el bastidor
- Ejes de la guía de elevación del motor
- Engranaje para elevar el disco

Reemplazo de las escobillas de carbón

001145

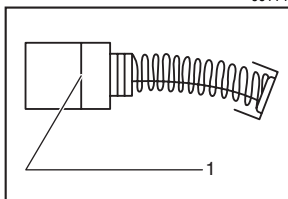

1. Marca de límite

Extraiga e inspeccione regularmente las escobillas de carbón. Sustitúyalas cuando se hayan gastado hasta la marca límite. Mantenga las escobillas de carbón limpias de forma que entren libremente en los portaescobillas. Ambas escobillas de carbón deberán ser sustituidas al mismo tiempo. Utilice únicamente escobillas de carbón originales.

Emplee un abridor de tapones para retirar los tapones del portaescobillas. Para reemplazar la escobilla de carbón en el lado cercano a la mesa, baje la hoja tanto como le sea posible girando la manija. Afloje la palanca de traba, incline la hoja y fíjela a 45°. Luego afloje el tapón del portaescobillas mientras mira a través de la abertura de la base. Retire las escobillas de carbón gastadas, coloque las nuevas y sujete los tapones del portaescobillas.

Después de substituir las escobillas, enchufe la herramienta y ablande estas escobillas haciendo funcionar la herramienta sin carga durante 10 minutos. Luego verifique la herramienta en funcionamiento y la operación del freno eléctrico cuando suelte el gatillo interruptor. Si el freno eléctrico no funciona bien, comuníquese con su Centro de Servicio Makita local para solicitar reparación.

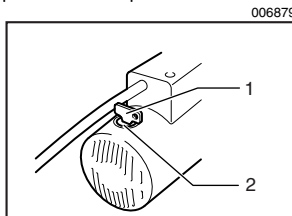

1. Abridor de los tapones de portaescobillas
2. Tapa del portaescobillas

Para mantener la **SEGURIDAD** y **FIABILIDAD** del producto, las reparaciones, y cualquier otra tarea de mantenimiento o ajuste deberán ser realizadas en Centros de Servicio Autorizados por Makita, empleando siempre repuestos Makita.

ACCESORIOS

⚠ PRECAUCIÓN:

- Estos accesorios o acoplamientos están recomendados para utilizar con su herramienta Makita especificada en este manual. El empleo de cualesquiera otros accesorios o acoplamientos conllevará un riesgo de sufrir heridas personales. Utilice los accesorios o acoplamientos solamente para su fin establecido.

Si necesita cualquier ayuda para más detalles en relación con estos accesorios, pregunte a su centro de servicio Makita local.

Juego de fresa rotativa para ranurar (Pieza Nº 191543-4)

006890

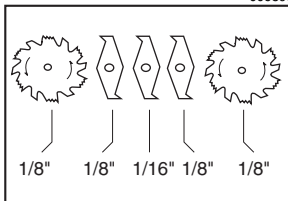

Ranurar es cortar un machihembrado o una ranura ancha en la pieza de trabajo. El juego de fresa rotativa para ranurar cuenta con dos cortadores externos, tres internos y arandelas de papel.

- Cuchillas exteriores: Diámetro exterior 6", grosor 1/8", diámetro interior 5/8", 2 piezas
- Cortadores internos: 6" de diámetro, 1/8" de ancho, 5/8" de oficio de eje, 2 piezas.
- Cuchilla interior: Diámetro exterior 6", grosor 1/16", diámetro interior 5/8", 1 pieza
- Arandelas de papel: Agujero interior 5/8", 6 piezas

Se utilizan distintas combinaciones de estos cortadores para cortar ranuras de 1/8" a 1/2", que se utilizan para hacer uniones, espigas, ranuras, etc.

Juego de fresa rotativa para ranurar (Pieza Nº 192693-8)

006891

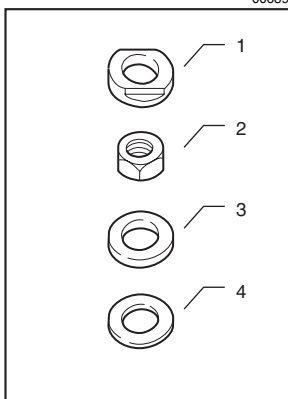

1. Brida exterior para ranurar
Cuando corte ranuras de 1/4", 5/16", 3/8", 7/16" o 1/2", utilice esta brida exterior para ranurar.
2. Tuerca hexagonal para ranurar
Cuando corte ranuras de 1/4", 5/16", 3/8", 7/16" o 1/2", utilice esta tuerca hexagonal para ranurar.

3. Anillo
Cuando corte ranuras de 1/4", 5/16", 3/8", 7/16" o 1/2", utilice este anillo.
4. Arandela
Cuando corte ranuras de 1/4", 5/16" o 3/8", utilice esta arandela.

Accesorio de mesa (Pieza Nº 317061-6)

006892

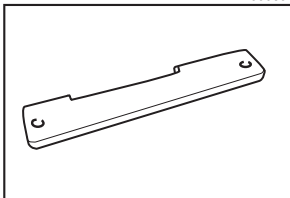

Cuando corte ranuras de 5/16", 3/8", 7/16" o 1/2" utilice este accesorio de mesa en lugar del accesorio de mesa estándar.

Para instalar el juego de fresa rotativa de ranurar, proceda de la forma siguiente:

1. Apague la herramienta y desenchúfela antes de hacer la instalación.
2. Quite el protector de disco con la cuchilla separadora.
3. Instale el juego de fresa rotativa de ranurar con los dientes apuntando hacia abajo en la parte frontal de la mesa.
4. Utilice el gráfico de abajo para seleccionar las cuchillas apropiadas con objeto de obtener varias anchuras de corte.

006893

	Eje	Brida interna	Anillo	Cortador externo	Cortador interno de 1/8"	Cortador interno de 1/16"	Cortador externo	Brida externa	Arandela	Brida externa Dado	Tuerca hexagonal	Tuerca hexagonal Dado
ANCHO DE CORTE												
1/8"	●	●		●				●			●	
1/4"	●		●	●			●		●	●		●
5/16"	●		●	●		●	●		●	●		●
3/8"	●		●	●	●		●		●	●		●
7/16"	●		●	●	●	●	●			●		●
1/2"	●		●	●	● x2		●			●		●

⚠ PRECAUCIÓN:

- Para una anchura de corte de 1/8", la cuchilla exterior se ensambla en el eje de la misma manera que el disco.
- La brida exterior o la brida exterior para ranurar debe utilizarse para cada ancho de corte.
- No deberá utilizarse solamente la tuerca hexagonal para sujetar la fresa rotativa al eje.

NOTA:

- Cuando se requieran anchuras ligeramente mayores que las de arriba, ponga las arandelas de papel entre las cuchillas interiores y exteriores para ajustar la anchura.
- 5. Coloque las cuchillas de forma que las puntas de las cuchillas interiores queden posicionadas en las gargantas de la cuchilla exterior. Cuando se utilice más de una cuchilla interior, espacie las puntas de las cuchillas interiores equidistantes entre ellas. Las cuchillas mal espaciadas pueden ocasionar vibración y ruido.

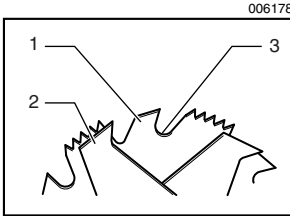

1. Cuchilla exterior
2. Cuchilla interior
3. Garganta

Cuando instale las cuchillas exteriores sin ninguna cuchilla interior, asegúrese de que las puntas de las cuchillas no estén unas enfrente de otras.

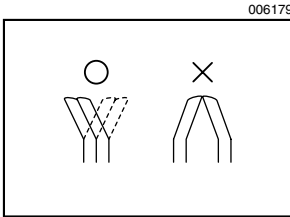

6. Mientras aprieta la tuerca hexagonal, tenga cuidado de mantener el espaciado uniforme entre las puntas de las cuchillas interiores.
7. Gire la fresa rotativa de ranurar una vuelta a mano para asegurarse de que no hace contacto con nada durante la operación.

Cuando ranure con la fresa rotativa, utilice tablas con cantos biselados. El diagrama muestra dimensiones para hacer una tabla de cantos biselados típica. Deberá ser hecha a partir de una pieza de madera recta que no tenga nudos ni grietas.

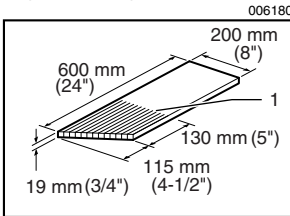

1. La hendidura deberá estar separada 6 mm (1/4")

Las tablas con cantos biselados se utilizan para mantener la pieza de trabajo en contacto con la guía de corte al hilo y la mesa como se muestra en la ilustración, y para detener retrocesos bruscos.

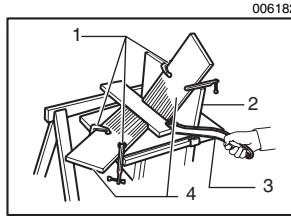

1. Mordazas C
2. Madera de revestimiento
3. Listón de empuje
4. Tabla con canto biselado

Para instalar tablas con cantos biselados, proceda de la forma siguiente:

1. Apague la herramienta y desenchúfela.
2. Añada una tabla de revestimiento plana de 8" de alto a la guía de corte al hilo, de la misma longitud que la guía de corte al hilo.
3. Monte tablas de cantos biselados en la guía de corte al hilo y la mesa como se muestra, de forma que los bordes delanteros de las tablas soporten la pieza de trabajo hasta completar el corte, y la pieza de trabajo haya sido empujada completamente hasta pasar la cuchilla con un listón de empuje.
4. Asegúrese de que las tablas de cantos biselados estén firmemente sujetas.

⚠ PRECAUCIÓN:

- Sólo el juego de fresa rotativa para ranurar Makita (Pieza Nº 191543-4) debe utilizarse con los Modelos 2702/ 2703 de sierra de mesa de Makita. No utilice combinaciones de fresas rotativas más anchas que 13 mm (1/2").
- Después de ranurar con la fresa rotativa, vuelva a poner SIEMPRE el protector de disco con la cuchilla separadora en su posición original en la sierra de mesa.
- NO INTENTE NUNCA hacer cortes en bisel cuando corte con la fresa rotativa de ranurar.
- NO HAGA NUNCA ranuras con la fresa rotativa si hay vibración (ondulación) o ruido extraño.
- NO INTENTE NUNCA ranurar en nada que no sea madera.
- No utilice el juego de fresa rotativa para recortes de madera.
- Avance la pieza de trabajo despacio, especialmente cuando haga ranuras profundas o anchas o mortajas. Si necesita un corte profundo, haga varias pasadas a través de la pieza de trabajo en lugar de un corte profundo y ancho. Los avances rápidos o abruptos pueden resultar peligrosos.
- Utilice un listón de empuje. Cuando la fresa rotativa esté oculta durante el corte, sus manos no deberán estar nunca encima de la madera.
- Si la madera se estanca e intenta quitarla tirando de ella hacia usted, podrá producirse un retroceso muy peligroso. Pare siempre la herramienta y espere hasta que la fresa rotativa se detenga

completamente. Después retire la madera simplemente.

AVISO:

- Tenga cuidado especial cuando quite el conjunto del protector de disco para cualquier operación de corte que no sea de extremo a extremo tal como para hacer mortajas, machihembrados o reaserrados. Vuelva a poner el protector inmediatamente después de completar un corte que no sea de extremo a extremo.

Cómo realizar machihembrado

006183

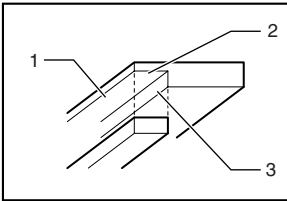

1. Rebajo
2. Segundo corte
3. Primer corte

1. Quite el protector de disco.
2. Coloque la guía auxiliar en la guía de corte al hilo para cortes de extremo a extremo de la madera. El revestimiento deberá ser tal alto como la anchura de la pieza de trabajo. Ajuste la guía y el disco a las dimensiones deseadas.
3. Primer corte: Sujete la madera a ras de la mesa como en el corte al hilo normal.
4. Segundo corte: Apoye la pieza de trabajo en su canto. (Utilice tablas con cantos biselados, listón de empuje, bloque de empuje, etc., empleando precauciones, normas de seguridad y directrices para corte al hilo o tareas relacionadas.)
5. Para machihembrado de tipo final, si la pieza de trabajo es de menos de 10-1/2" de ancho, apoye la pieza a ras de la mesa contra el calibrador de ingletes (con madera de revestimiento). No deberá utilizarse la guía de corte al hilo.
6. Después de completar el machihembrado, vuelva a instalar inmediatamente el protector de disco como antes.

Estante para sierra de mesa

NOTA:

- A continuación se describen solamente las herramientas equipadas con un estante para sierra de mesa. En el caso de estantes para sierra de mesa como accesorios opcionales, consulte los manuales provistos de instrucción de estos estantes.

Coloque los tirantes en el lugar nivelado y monte las patas en el interior. Ajuste los pernos y las tuercas y luego coloque los tapones de goma en los extremos de las patas.

006877

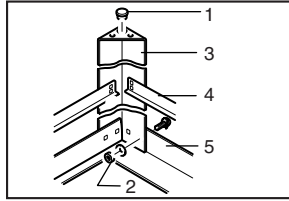

1. Tapón de goma
2. Tuerca
3. Pata
4. Debajo del tirante
5. Tirante

Ahora coloque la sierra de mesa en la parte superior del estante montado y fíjela con cuatro pernos, arandelas y tuercas.

006878

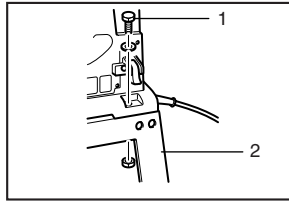

1. Perno
2. Estante

NOTA:

- Los modelos 2702X1 y 2703X1 vienen con un estante para la sierra de mesa.
- Discos de sierra de acero y de carburo

006586

Discos de sierra de mesa e ingletadoras	Para cortes en general con la sierra de mesa e ingletadora
Combinación	Disco de uso general para cortes al hilo, transversales e ingletes rápidos y limpios.
Fine cross cuts	Para cortes sin lijar limpiamente a contrahilo.

- Juego de sub mesa (izquierda/derecha)
- Guía de corte al hilo
- Calibrador de ingletes
- Llave inglesa acodada 13-22
- Llave del 19
- Llave (interruptor)
- Abridor de tapones de portaescobillas
- Unión (para conectar con el recolector de polvo)
- Juego de estante de mesa

GARANTÍA LIMITADA MAKITA DE UN AÑO

Política de garantía

Cada herramienta Makita es inspeccionada y probada exhaustivamente antes de salir de fábrica. Se garantiza que va a estar libre de defectos de mano de obra y materiales por el periodo de UN AÑO a partir de la fecha de adquisición original. Si durante este periodo de un año se desarrollase algún problema, retorne la herramienta COMPLETA, porte pagado con antelación, a una de las fábricas o centros de servicio autorizados Makita. Si la inspección muestra que el problema ha sido causado por mano de obra o material defectuoso, Makita la reparará (o a nuestra opción, reemplazará) sin cobrar.

Esta garantía no será aplicable cuando:

- se hayan hecho o intentado hacer reparaciones por otros:
- se requieran reparaciones debido al desgaste normal:
- la herramienta haya sido abusada, mal usada o mantenido indebidamente:
- se hayan hecho alteraciones a la herramienta.

EN NINGÚN CASO MAKITA SE HARÁ RESPONSABLE DE NINGÚN DAÑO INDIRECTO, FORTUITO O CONSECUENCIAL DERIVADO DE LA VENTA O USO DEL PRODUCTO.

ESTA RENUNCIA SERÁ APLICABLE TANTO DURANTE COMO DESPUÉS DEL TÉRMINO DE ESTA GARANTÍA.

MAKITA RENUNCIA LA RESPONSABILIDAD POR CUALQUIER GARANTÍA IMPLÍCITA, INCLUYENDO GARANTÍAS IMPLÍCITAS DE "COMERCIALIDAD" E "IDONEIDAD PARA UN FIN ESPECÍFICO", DESPUÉS DEL TÉRMINO DE UN AÑO DE ESTA GARANTÍA.

Esta garantía le concede a usted derechos legales específicos, y usted podrá tener también otros derechos que varían de un estado a otro. Algunos estados no permiten la exclusión o limitación de daños fortuitos o consecuenciales, por lo que es posible que la antedicha limitación o exclusión no le sea de aplicación a usted. Algunos estados no permiten limitación sobre la duración de una garantía implícita, por lo que es posible que la antedicha limitación no le sea de aplicación a usted.

< USA only >

WARNING

Some dust created by power sanding, sawing, grinding, drilling, and other construction activities contains chemicals known to the State of California to cause cancer, birth defects or other reproductive harm. Some examples of these chemicals are:

- lead from lead-based paints,
- crystalline silica from bricks and cement and other masonry products, and
- arsenic and chromium from chemically-treated lumber.

Your risk from these exposures varies, depending on how often you do this type of work. To reduce your exposure to these chemicals: work in a well ventilated area, and work with approved safety equipment, such as those dust masks that are specially designed to filter out microscopic particles.

< USA solamente >

ADVERTENCIA

Algunos tipos de polvo creados por el lijado, serrado, amolado, taladrado, y otras actividades de la construcción contienen sustancias químicas reconocidas por el Estado de California como causantes de cáncer, defectos de nacimiento y otros peligros de reproducción. Algunos ejemplos de estos productos químicos son:

- plomo de pinturas a base de plomo,
- sílice cristalino de ladrillos y cemento y otros productos de albanilería, y
- arsénico y cromo de maderas tratadas químicamente.

El riesgo al que se expone variará, dependiendo de la frecuencia con la que realice este tipo de trabajo. Para reducir la exposición a estos productos químicos: trabaje en un área bien ventilada, y pongase el equipo de seguridad indicado, tal como esas máscaras contra el polvo que están especialmente diseñadas para filtrar partículas microscópicas.

Makita Corporation of America

2650 Buford Hwy., Buford, GA 30518