

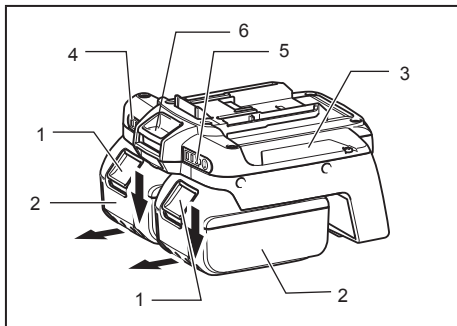

BCV03

GB	Battery converter	Instruction Manual	HU	Akkumulátor átalakító	Használati útmutató
F	Adaptateur-Transfo Ceinture de Batterie	Manuel d'instructions	RO	Transformator cu baterii	Manual de instrucțiuni
D	Akku-Adapter	Gebrauchsanleitung	SK	Adaptér batérii	Návod na obsluhu
I	Convertitore batteria	Istruzioni per l'uso	CZ	Akumulátorový konvertor	Návod k použití
NL	Accudraaghouder	Gebruiksaanwijzing	UR	Адаптер для аккумуляторів	Інструкція з експлуатації
E	Convertidor de Baterías	Manual de instrucciones	RU	Акумуляторный Преобразователь Тока	Інструкція по експлуатації
P	Conversor de Baterias	Manual de instruções	TR	Batarya dönüştürücü	Kullanım Kılavuzu
DK	Akku-konverter	Brugervejledning	TH	เครื่องแปลงไฟแบตเตอรี่	คู่มือใช้งาน
S	Batteriadapter	Bruksanvisning	ID	Konverter baterai	Buku Petunjuk
NO	Batterikonverter	Bruksanvisning	VT	Bộ chuyển đổi pin	Hướng dẫn sử dụng
FIN	Vaihtosuunnin	Käyttöohje	CS	電池转换器	使用说明书
GR	Μετατροπέας μπαταριών	Εγχειρίδιο οδηγιών	KR	배터리 컨버터	사용 설명서
PL	Konwerter Akumulatorów	Instrukcja obsługi	PR		دفترچه راهنما
LV	Akumulatoru pārveidotājs	Lietošanas rokasgrāmata			
EE	Akumuundur	Kasutusjuhend			
LT	Akumuliatoriaus keitiklis	Naudojimo instrukcija			



1

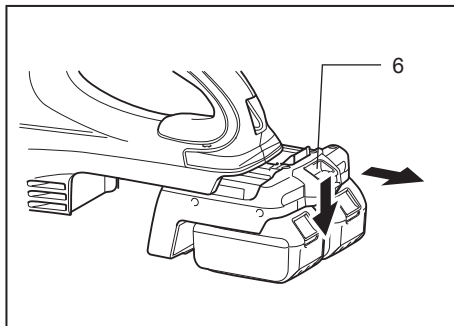

2

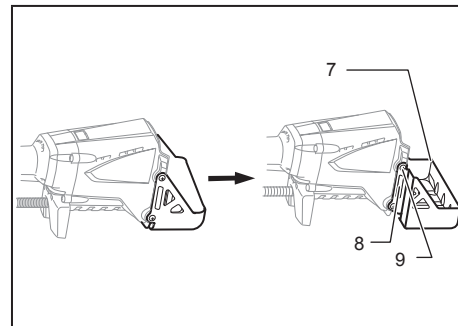

3

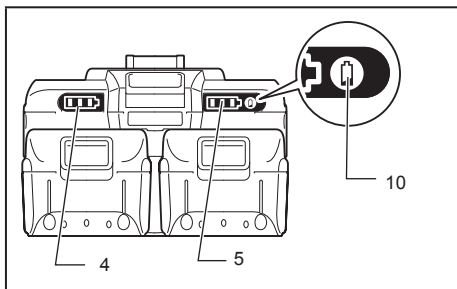

4

English (Original instructions)

Explanation of general view

1	Button	5	Remaining battery capacity indication lamp for battery 2	9	Screws
2	Battery cartridge	6	Button	10	Battery capacity display button
3	Battery converter	7	Battery guard		
4	Remaining battery capacity indication lamp for battery 1	8	Protrusion		

Applications

This battery converter uses two 18 V batteries, and can be used with 36 V battery-powered products.

Compatible battery: BL1815N, BL1820, BL1820B, BL1830, BL1830B, BL1840, BL1840B, BL1850, BL1850B, BL1860B

Note: BL1815 cannot be used with the battery converter.



CAUTION:

- Be sure to carefully read the product main unit instruction manual before use.
- This battery converter is designed exclusively for use with 18 V batteries. Do not use 14.4 V batteries.
- Install two 18 V batteries for use. This battery converter cannot be used with only one 18 V battery.
- Do not insert the battery converter into the charger. Charging is not possible in this case.

Removing or installing batteries and battery converter



CAUTION:

- Always switch off the tool before installing or removing of the battery cartridges.
- Firmly hold the battery converter and battery cartridges when replacing battery cartridges.
Failure to firmly hold the battery converter and battery cartridges may damage them or cause a serious injury.
- When replacing battery cartridges with the battery converter installed on the tool, firmly hold the battery cartridges and the tool.
- Firmly hold the tool and battery converter when removing the battery converter. Failure to firmly hold the tool and the battery converter may drop them and cause damage to them or a serious injury.

Removing/installing the battery cartridges from/on the battery converter (Fig. 1)

1. To remove battery cartridge from the battery converter, slide it from the battery converter while sliding the button on the front of the battery cartridge.
2. To install the battery cartridge, align the tongue on the battery cartridge with the groove in the battery converter and slip it into place. Always insert it all the way until it locks in place with a little click. If you can see the red indicator on the upper side of the button, it is not locked completely. Install it fully until the red indicator cannot be seen. If not, it may accidentally fall out of the battery converter, causing injury to you or someone around you.
Do not use force when installing the battery cartridge. If the cartridge does not slide in easily, it is not being inserted correctly.

Removing/installing the battery converter from/on the tool (Fig. 2)

1. To remove the battery converter, slide it from the tool while sliding the button on the front of the battery converter.
2. To install the battery converter, align the tongue on the battery converter with the groove in the tool and slip it into place. Always insert it all the way until it locks in place with a little click. If you can see the red indicator on the upper side of the button, it is not locked completely. Install it fully until the red indicator cannot be seen. If not, it may accidentally fall out of the tool, causing injury to you or someone around you.
Do not use force when installing the battery converter. If the battery converter does not slide in easily, it is not being inserted correctly.



CAUTION:

- Be careful not to pinch your fingers when inserting batteries and the battery converter.

How to use this converter with the 36 V cordless brushcutter (Fig. 3)

When using with the above cordless brushcutter, mount the battery guard (optional accessory).

To install the accessory battery guard, fit it over the protrusion of the tool and then secure it with screws.

To remove the accessory battery guard, unscrew and slide it off.









Remaining battery capacity indication (Fig. 4)

Press the remaining battery capacity display button to light the indicator lamps and indicate the remaining battery capacities. The indicator lamps correspond to each battery.

NOTE:



- When only the lowermost indicator lamp blinks for either Battery 1 or Battery 2, this means that the battery capacity is low, so the product does not operate. In these cases, charge the battery that is low, or replace it with a fully charged battery. The product does not operate when either of the batteries has run out.
- The indicated charge may be slightly lower than the actual level during use or immediately after using the product.

How to read the remaining battery capacity indication

Indicator lamps (Battery 1 or Battery 2)			Remaining charge or indication contents
 : On	 : Off	 : Blinking	
			50% to 100%
			20% to 50%
			0% to 20%
 or 			Charge the battery













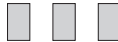

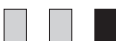

- Depending on the conditions of use and the ambient temperature, the remaining capacity may not be indicated correctly.

Example of remaining charge indication (Battery 1: 80%, Battery 2: 10%)

Battery 1	Battery 2
	

Abnormal indications during use

The BCV03 indicates various states using the remaining battery capacity indication.

Indicator lamps		Indication contents
 : On	 : Off	
Battery 1	Battery 2	
		The BCV03 may have malfunctioned.
		
		The protective function operated.
		The protective function operated.
		
		Charge the battery.
		The BCV03 detected an abnormally high voltage.
		

1. BCV03 malfunction

When the three indicator lamps for Battery 1 and the three indicator lamps for Battery 2 light alternately, the BCV03 may have malfunctioned. Contact your Makita dealer or nearest Makita Sales Center to request inspection and/or repair.

2. BCV03 protective function

When a product is used continuously at a high load, the motor may stop automatically. This is due to the BCV03's protective function, and is not a malfunction. If the product does not operate even when the product switches are operated, stop use, disconnect the product and batteries from the BCV03, and let the BCV03 cool down.

3. Battery protective function

The batteries have an internal protective function that automatically stops power output in order to extend the battery life. When the following states occur during product use, the motor stops automatically, but this is due to the battery's protective function, and is not a malfunction.

When the battery temperature rises above a certain level, the motor stops automatically, and remains stopped even when the switches are operated. In these cases, stop battery use, remove the batteries from the BCV03, and allow the batteries to cool or charge the batteries.

When the battery capacity becomes low, the product's motor stops automatically. If the product does not operate even when the switches are operated, remove the batteries from the BCV03 and charge the batteries.

4. BCV03 abnormally high voltage detection

When the BCV03 detects an abnormally high battery voltage, the motor stops automatically. This is due to the BCV03's protective function, and is not a malfunction. In these cases, the motor remains stopped even when the switches are operated.

Remove the batteries from the BCV03, and use different batteries with normal voltage.

NOTE:

When the product stops automatically without any BCV03 indication

When the product enters an overload state, power output stops automatically in order to extend the battery life. This is due to the battery's protective function, and is not a malfunction. In addition, in these cases the BCV03 does not indicate anything, but this is not a malfunction. When this happens, release the switch, and remove the cause of the overload. The product can then be used again by operating the switch again.

Français (Instructions originales)

Descriptif

1	Bouton	5	Témoin de charge	9	Vis
2	Batterie		restante de la Batterie 2	10	Bouton d'affichage de la charge restante de la batterie
3	Adaptateur-transfo ceinture de batterie	6	Bouton		
4	Témoin de charge restante de la Batterie 1	7	Carter de protection de batterie		
		8	Partie saillante		

Applications

Ces adaptateurs-transfo ceinture de batterie, prévu pour l'utilisation avec deux batteries de 18 V, peut être utilisé avec les outils alimentés par des batteries d'une tension totale de 36 V.

Batterie compatible : BL1815N, BL1820, BL1820B, BL1830, BL1830B, BL1840, BL1840B, BL1850, BL1850B, BL1860B

Note : La BL1815 ne peut être utilisée avec les adaptateurs-transfo ceinture de batterie.



ATTENTION :

- Vous devez lire attentivement le manuel d'instructions de l'outil avant l'utilisation.
- Ces adaptateurs-transfo ceinture de batterie est conçu exclusivement pour l'utilisation avec des batteries de 18 V. Ne l'utilisez pas avec des batteries de 14,4 V.
- Installez deux batteries 18 V lors de l'utilisation. Ces adaptateurs-transfo ceinture de batterie ne peut être utilisé avec une seule batterie 18 V.
- N'insérez pas l'adaptateur-transfo ceinture de batterie dans le chargeur. La charge n'est pas possible dans ce cas.

Retrait ou pose des batteries et de l'adaptateur-transfo ceinture de batterie



ATTENTION :

- Mettez toujours l'outil hors tension avant de poser ou de retirer les batteries.
- Tenez fermement l'adaptateur-transfo ceinture de batterie et les batteries lorsque vous remplacez les batteries.
Vous risquez de vous blesser grièvement et d'abîmer l'adaptateur-transfo ceinture de batterie et les batteries si vous ne les tenez pas fermement.
- Lorsque vous remplacez les batteries alors que l'adaptateur-transfo ceinture de batterie est posé sur l'outil, tenez fermement les batteries et l'outil.
- Lorsque vous retirez l'adaptateur-transfo ceinture de batterie, tenez fermement l'outil et l'adaptateur-transfo. Si vous ne tenez pas fermement l'outil et l'adaptateur-transfo ceinture de batterie, vous risquez de vous blesser grièvement et de les abîmer en les échantant.

Retrait/pose des batteries sur l'adaptateur-transfo ceinture de batterie (Fig. 1)

1. Pour retirer la batterie de l'adaptateur-transfo ceinture de batterie, faites-la glisser hors de l'adaptateur-transfo tout en faisant glisser le bouton sur la face avant de la batterie.
2. Pour poser la batterie, alignez sa languette sur la rainure à l'intérieur de l'adaptateur-transfo ceinture de batterie, et faites-la glisser en place. Insérez-le toujours à fond, jusqu'à ce qu'il se mette en place avec un léger déclic. Si vous pouvez voir l'indicateur rouge du côté supérieur du bouton, le convertisseur pour batterie n'est pas complètement verrouillé. Insérez-la complètement, jusqu'à ce que l'indicateur rouge ne soit plus visible. Sinon, elle pourrait tomber accidentellement de l'adaptateur-transfo ceinture de batterie, au risque de vous blesser ou de blesser quelqu'un se trouvant près de vous. Ne forcez pas pour poser la batterie. Si elle ne glisse pas facilement, c'est que vous ne l'insérez pas correctement.

Retrait/pose de l'adaptateur-transfo ceinture de batterie sur l'outil (Fig. 2)

1. Pour retirer le convertisseur pour batterie, faites-le glisser hors de l'outil tout en faisant glisser le bouton sur la face avant de l'adaptateur-transfo.
2. Pour poser l'adaptateur-transfo ceinture de batterie, alignez sa languette sur la rainure de l'outil et glissez l'adaptateur-transfo pour le mettre en place. Insérez-la toujours à fond, jusqu'à ce qu'elle se mette en place avec un léger déclic. Si vous pouvez voir l'indicateur rouge du côté supérieur du bouton, l'adaptateur-transfo ceinture de batterie n'est pas complètement verrouillé. Insérez-le complètement, jusqu'à ce que l'indicateur rouge ne soit plus visible. Sinon, il pourrait tomber accidentellement de l'outil, au risque de vous blesser ou de blesser quelqu'un se trouvant près de vous. Ne forcez pas pour poser l'adaptateur-transfo ceinture de batterie. Si l'adaptateur-transfo ceinture de batterie ne glisse pas facilement, c'est que vous ne l'insérez pas correctement.



ATTENTION :

- Évitez de vous pincer les doigts en insérant les batteries et l'adaptateur-transfo ceinture de batterie.

Utiliser ce convertisseur sur les modèles de débroussailleuse sans fil 36 V (Fig. 3)

Pour utiliser l'adaptateur-transfo sur les débroussailleuses sans fil ci-dessus, montez le carter de protection de batterie en option.

Pour poser le carter de protection de batterie en option, placez-le sur la partie saillante de l'outil, puis fixez-le à l'aide de vis.

Pour retirer le carter de protection de batterie en option, dévissez-le et faites le sortir en glissant.









Indication de la charge restante des batteries (Fig. 4)

Appuyez sur le bouton d'affichage de la charge restante des batteries pour allumer les témoins et indiquer la charge restante des batteries. Les témoins correspondent à chacune des deux batteries.

NOTE :

- Lorsque seul le témoin inférieur clignote pour la batterie 1 ou la batterie 2, cela signifie que la charge restante de la batterie est faible, et l'outil ne fonctionne pas. Le cas échéant, chargez la batterie faible ou remplacez-la par une batterie pleinement chargée. L'outil ne fonctionne pas lorsque l'une ou l'autre des deux batteries est épuisée.
- Pendant ou juste après l'utilisation de l'outil, la charge indiquée peut être légèrement inférieure au véritable niveau de charge.

Lecture de l'indication de charge restante des batteries

Témoins (batterie 1 et batterie 2)			Charge restante ou situation indiquée
 : Allumé	 : Éteint	 : Clignotant	
			50% à 100%
			20% à 50%
			0% à 20%
 ou 			Chargez la batterie















- Suivant les conditions d'utilisation et la température ambiante, il se peut que la charge restante ne soit pas indiquée correctement.

Exemple d'indication de charge restante (batterie 1 : 80%, batterie 2 : 10%)

Batterie 1	Batterie 2
	

Indications d'anomalies pendant l'utilisation

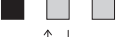
Les témoins de charge restante du BCV03 indiquent divers états de fonctionnement.

Témoins		Situation indiquée
 : Allumé	 : Éteint	
Batterie 1	Batterie 2	
		Il y a peut-être un dysfonctionnement du BCV03.
		
		La fonction de protection s'est activée.
		La fonction de protection s'est activée.
		Chargez la batterie.
		Le BCV03 a détecté une tension anormalement élevée.

1. Dysfonctionnement du BCV03

Lorsque les trois témoins de la batterie 1 et les trois témoins de la batterie 2 cliquent alternativement, cela indique une possibilité de dysfonctionnement sur le BCV03. Contactez votre revendeur ou le centre de ventes Makita le plus près pour faire une demande d'inspection ou de réparation.

2. Fonction de protection du BCV03

Il se peut que le moteur s'arrête automatiquement lorsqu'un outil est utilisé de manière continue à charge élevée. Cet arrêt est causé par la fonction de protection du BCV03, et non par un dysfonctionnement. Si l'outil ne fonctionne pas même si vous activez les interrupteurs, cessez l'utilisation, débranchez l'outil, retirez les batteries du BCV03 et laissez refroidir le BCV03.

3. Fonction de protection de la batterie

Les batteries sont dotées d'une fonction de protection interne qui coupe automatiquement l'alimentation pour prolonger la durée de service de la batterie. Lorsque les situations suivantes se produisent pendant l'utilisation de l'outil, le moteur s'arrête automatiquement ; cela est causé par la fonction de protection de la batterie, et non par un dysfonctionnement.

Lorsque la température des batteries dépasse un certain niveau, le moteur s'arrête automatiquement et demeure arrêté même si vous activez les interrupteurs. Le cas échéant, cessez d'utiliser les batteries, retirez-les du BCV03, et laissez-les refroidir ou chargez-les.

Lorsque la charge restante des batteries est trop basse, le moteur de l'outil s'arrête automatiquement. Si l'outil ne fonctionne pas même si vous activez les interrupteurs, retirez les batteries du BCV03 et chargez-les.

4. Détection de tension anormalement élevée sur le BCV03

Le moteur s'arrête automatiquement quand le BCV03 détecte une tension de batterie anormalement élevée. Cet arrêt est causé par la fonction de protection du BCV03, et non par un dysfonctionnement. Le cas échéant, le moteur reste arrêté même si vous activez les interrupteurs.

Retirez les batteries du BCV03 et utilisez d'autres batteries, d'une tension normale.

NOTE :

Si l'outil s'arrête automatiquement sans aucune indication sur le BCV03

Lorsque l'outil est soumis à une surcharge, l'alimentation s'arrête automatiquement pour prolonger la durée de service de la batterie. Cet arrêt est causé par la fonction de protection des batteries, et non par un dysfonctionnement. De plus le BCV03 n'indique rien dans ce cas, mais il ne s'agit pas d'un dysfonctionnement. Le cas échéant, libérez l'interrupteur et corrigez la cause de la surcharge. Vous pouvez alors utiliser l'outil de nouveau en réactivant l'interrupteur.

Deutsch (Originale Anleitungen)

Übersicht

1	Knopf	5	Akku-Restkapazitäts-	9	Schrauben
2	Akku		Anzeigelampe für	10	Akkukapazität-Anzei-
3	Akku-Adapter		Akku 2		getaste
4	Akku-Restkapazitäts-	6	Knopf		
	Anzeigelampe für	7	Akku-Schutz		
	Akku 1	8	Vorsprung		

Anwendungen

Dieser Akku-Adapter verwendet zwei 18-V-Akkus und kann mit 36-V-Akkugeräten eingesetzt werden.

Kompatibler Akku: BL1815N, BL1820, BL1820B, BL1830, BL1830B, BL1840, BL1840B, BL1850, BL1850B, BL1860B

Hinweis: BL1815 kann nicht mit die Akku-Adapter verwendet werden.

VORSICHT:

- Lesen Sie vor Gebrauch unbedingt die Gebrauchsanleitung des Hauptgerätes aufmerksam durch.
- Dieser Akku-Adapter ist ausschließlich für den Einsatz mit 18-V-Akkus ausgelegt. Verwenden Sie keine 14,4-V-Akkus.
- Setzen Sie zum Gebrauch zwei 18-V-Akkus ein. Dieser Akkukonverter kann nicht mit nur einem 18-V-Akku benutzt werden.
- Führen Sie den Akku-Adapter nicht in das Ladegerät ein. In diesem Fall ist Laden nicht möglich.

Abnehmen oder Anbringen von Akkus und Akku-Adapter

VORSICHT:

- Schalten Sie stets die Maschine aus, bevor Sie die Akkus anbringen oder abnehmen.
- Halten Sie den Akku-Adapter und die Akkus beim Austauschen der Akkus gut fest. Werden Akku-Adapter und Akkus nicht festgehalten, können sie beschädigt werden, oder es kann zu ernsthaften Verletzungen kommen.
- Wenn Sie Akkus bei in der Maschine eingesetztem Akku-Adapter austauschen, halten Sie die Akkus und die Maschine gut fest.
- Maschine und Akku-Adapter beim Abnehmen des Akku-Adapters gut festhalten. Werden Maschine und Akku-Adapter nicht festgehalten, können sie herunterfallen und beschädigt werden oder ernsthafte Verletzungen verursachen.

Abnehmen/Anbringen der Akkus vom/am Akku-Adapter (Abb. 1)

1. Ziehen Sie den Akku zum Abnehmen vom Akku-Adapter ab, während Sie den Knopf an der Vorderseite des Akkus verschieben.
2. Richten Sie zum Anbringen des Akkus dessen Führungsfeder auf die Nut im Akku-Adapter aus, und schieben Sie den Akku hinein. Schieben Sie ihn stets vollständig ein, bis er mit einem hörbaren Klicken einrastet. Falls die rote Anzeige an der Oberseite des Knopfes sichtbar ist, ist der Akku nicht vollständig verriegelt. Schieben Sie ihn bis zum Anschlag ein, bis die rote Anzeige nicht mehr sichtbar ist. Anderenfalls kann er aus dem Akku-Adapter herausfallen und Sie oder umstehende Personen verletzen. Wenden Sie beim Anbringen des Akkus keine Gewalt an. Falls der Akku nicht reibungslos hineingleitet, ist er nicht richtig ausgerichtet.

Abnehmen/Anbringen des Akku-Adapters von/an der Maschine (Abb. 2)

1. Ziehen Sie den Akku-Adapter zum Abnehmen von der Maschine ab, während Sie den Knopf an der Vorderseite des Akku-Adapters verschieben.
2. Richten Sie zum Anbringen des Akku-Adapters dessen Führungsfeder auf die Nut in der Maschine aus, und schieben Sie den Akku-Adapter hinein. Schieben Sie ihn stets vollständig ein, bis er mit einem hörbaren Klicken einrastet. Falls die rote Anzeige an der Oberseite des Knopfes sichtbar ist, ist der Akku-Adapter nicht vollständig verriegelt. Schieben Sie ihn bis zum Anschlag ein, bis die rote Anzeige nicht mehr sichtbar ist. Anderenfalls kann er aus der Maschine herausfallen und Sie oder umstehende Personen verletzen. Wenden Sie beim Anbringen des Akku-Adapters keine Gewalt an. Falls der Akku-Adapter nicht reibungslos hineingleitet, ist er nicht richtig ausgerichtet.

VORSICHT:

- Achten Sie beim Einsetzen der Akkus und des Akku-Adapters darauf, dass Sie sich nicht die Finger klemmen.

Verwendung dieses Adapters mit der 36-V-Akku-Sense (Abb. 3)

Wenn Sie den Adapter mit einem der obigen Akku-Sensen verwenden, montieren Sie den Akku-Schutz (Sonderzubehör).

Zum Anbringen den mitgelieferten Akku-Schutz auf den Vorsprung der Maschine setzen und dann mit Schrauben befestigen.

Zum Abnehmen die Schrauben entfernen und den Akku-Schutz abziehen.









Akku-Restkapazitätsanzeige (Abb. 4)

Drücken Sie die Akku-Restkapazitäts-Anzeigetaste, um die Anzeigelampen zum Aufleuchten zu bringen und die Akku-Restkapazität anzuzeigen. Jedem Akku sind eigene Anzeigelampen zugeordnet.

HINWEIS:



- Wenn nur die niedrigste Anzeigelampe entweder für Akku 1 oder Akku 2 blinkt, bedeutet dies, dass die Akkukapazität zu niedrig ist, so dass das Produkt nicht funktioniert. Laden Sie in einem solchen Fall den schwachen Akku auf, oder ersetzen Sie ihn durch einen voll aufgeladenen. Das Produkt funktioniert nicht, wenn einer der Akkus erschöpft ist.
- Während des Gebrauchs oder unmittelbar nach der Benutzung des Produkts kann die angezeigte Ladung etwas niedriger als das tatsächliche Ladeniveau sein.

Ableseweise der Akku-Restkapazitätsanzeige

Anzeigelampen (Akku 1 oder Akku 2)			Restladung oder Anzeigehalt
 : Ein	 : Aus	 : Blinkt	
			50 bis 100 %
			20 bis 50 %
			0 bis 20 %
 oder 			Den Akku aufladen.











- Je nach den Benutzungsbedingungen und der Umgebungstemperatur wird die Akku-Restkapazität eventuell nicht korrekt angezeigt.

Beispiel der Restkapazitätsanzeige (Akku 1: 80 %, Akku 2: 10 %)

Akku 1	Akku 2
	

Anormale Anzeigen während des Gebrauchs

Der BCV03 zeigt unterschiedliche Zustände mit der Akku-Restkapazitätsanzeige an.

Anzeigelampen		Anzeigehalt
 : Ein	 : Aus	
Akku 1		Akku 2
		Möglicherweise liegt eine Funktionsstörung im BCV03 vor.
		Die Schutzfunktion wurde aktiviert.
		Die Schutzfunktion wurde aktiviert.
		Den Akku aufladen.
		Der BCV03 hat eine Überspannung erkannt.

1. Funktionsstörung des BCV03

Wenn jeweils die drei Anzeigelampen für Akku 1 und Akku 2 abwechselnd aufleuchten, liegt möglicherweise eine Funktionsstörung des BCV03 vor. Wenden Sie sich bezüglich einer Überprüfung und/oder Reparatur an Ihren Makita-Händler oder das nächste Makita-Vertriebszentrum.

2. Schutzfunktion des BCV03

Wenn ein Produkt ununterbrochen bei hoher Last benutzt wird, kann sich der Motor automatisch abschalten. Dies ist auf die Schutzfunktion des BCV03 zurückzuführen und stellt keine Funktionsstörung dar. Falls das Produkt trotz Betätigung der Schalter am Produkt nicht funktioniert, stellen Sie die Benutzung ein, trennen Sie Produkt und Akkus vom BCV03, und lassen Sie den BCV03 abkühlen.

3. Akku-Schutzfunktion

Die Akkus besitzen eine interne Schutzfunktion, welche automatisch die Stromausgabe unterbricht, um die Akkulebensdauer zu verlängern. Wenn die folgenden Zustände während des Produktgebrauchs auftreten, schaltet sich der Motor automatisch ab. Dies ist auf die Schutzfunktion des Akkus zurückzuführen und stellt keine Funktionsstörung dar.

Wenn die Akkutemperatur eine bestimmte Schwelle überschreitet, schaltet sich der Motor automatisch ab und bleibt in diesem Zustand, selbst wenn die Schalter betätigt werden. Brechen Sie in solchen Fällen die Benutzung ab, und entfernen Sie die Akkus vom BCV03. Lassen Sie die Akkus entweder abkühlen, oder laden Sie sie auf.

Wenn die Akkukapazität niedrig wird, schaltet sich der Motor des Produkts automatisch ab. Falls das Produkt trotz Betätigung der Schalter nicht funktioniert, entfernen Sie die Akkus vom BCV03, und laden Sie sie auf.

4. Überspannungserkennung des BCV03

Wenn der BCV03 eine Überspannung des Akkus erkennt, schaltet sich der Motor automatisch ab. Dies ist auf die Schutzfunktion des BCV03 zurückzuführen und stellt keine Funktionsstörung dar. In solchen Fällen bleibt der Motor trotz Betätigung der Schalter abgeschaltet.

Entfernen Sie die Akkus vom BCV03, und benutzen Sie andere Akkus mit normaler Spannung.

HINWEIS:

Wenn das Produkt ohne jegliche Anzeige am BCV03 automatisch stehen bleibt

Wenn das Produkt einen Überlastungszustand erreicht, wird die Stromausgabe automatisch unterbrochen, um die Lebensdauer der Akkus zu verlängern. Dies ist auf die Schutzfunktion des Akkus zurückzuführen und stellt keine Funktionsstörung dar. Außerdem erscheint in solchen Fällen keine Anzeige am BCV03, was aber keine Funktionsstörung darstellt. Wenn dies eintritt, lassen Sie den Schalter los, und beseitigen Sie die Ursache der Überlastung. Das Produkt kann dann durch erneute Betätigung des Schalters wieder benutzt werden.

Italiano (Istruzioni originali)

Visione

1	Bottone	5	Spia di capacità	9	Viti
2	Batteria		restante batteria per	10	Pulsante di visua-
3	Convertitore batteria		la Batteria 2		lizzazione capacità
4	Spia di capacità	6	Bottone		batterie
	restante batteria per	7	Protezione batteria		
	la Batteria 1	8	Sporgenza		

Applicazioni

Questo convertitore batterie impiega due batterie di 18 V, e può essere usato con i prodotti alimentati da batterie di 36 V.

Batteria compatibile: BL1815N, BL1820, BL1820B, BL1830, BL1830B, BL1840, BL1840B, BL1850, BL1850B, BL1860B

Nota: La BL1815 non può essere usata con il convertitore batteria.



ATTENZIONE:

- Leggere attentamente il manuale di istruzioni dell'unità principale prima dell'uso.
- Questo convertitore batterie è progettato per l'uso con le batterie di 18 V. Non deve essere usato con le batterie di 14,4 V.
- Installare due batterie di 18 V per l'uso. Questo convertitore batterie non può essere usato con una sola batteria di 18 V.
- Non inserire il convertitore batteria nel caricatore. In questo caso, la carica non è possibile.

Rimozione o installazione delle batterie e del convertitore batteria



ATTENZIONE:

- Spegnerne sempre l'utensile prima di installare o di rimuovere le batterie.
- Tenere saldamente il convertitore batteria e le batterie quando si sostituiscono le batterie.
Se non si tengono saldamente il convertitore batteria e le batterie, si potrebbe danneggiarli o causare un serio infortunio.
- Quando si sostituiscono le batterie con il convertitore batteria installato sull'utensile, tenere saldamente le batterie e l'utensile.
- Tenere saldamente l'utensile e il convertitore batteria quando si rimuove il convertitore batteria. Se non si tiene saldamente l'utensile e il convertitore batteria, potrebbero cadere danneggiandosi o causare un serio infortunio.

Rimozione/installazione delle batterie dal/sul convertitore batteria (Fig. 1)

1. Per rimuovere la batteria dal convertitore batteria, spingerla dal convertitore batteria spingendo allo stesso tempo il bottone sulla parte anteriore della batteria.
2. Per installare la batteria, allineare l'appendice della batteria sulla scanalatura del convertitore batteria e spingerla in posizione. Inserirla sempre completamente finché si blocca in posizione con un piccolo scatto. Se si vede l'indicatore rosso sul lato superiore del bottone, vuol dire che non è bloccata completamente. Installarla completamente finché non si vede più l'indicatore rosso. In caso contrario, potrebbe accidentalmente cadere fuori dal convertitore batteria causando un infortunio all'operatore o a chi gli è vicino. Per l'installazione della batteria non si deve usare forza. Se la batteria non scorre dentro facilmente, vuol dire che non viene inserita correttamente.

Rimozione/installazione del convertitore batteria dal/sull'utensile (Fig. 2)

1. Per rimuovere il convertitore batteria, spingerlo dall'utensile spingendo allo stesso tempo il bottone sulla parte anteriore del convertitore batteria.
2. Per installare il convertitore batteria, allineare l'appendice del convertitore batteria sulla scanalatura dell'utensile e spingerlo in posizione. Inserirlo sempre completamente finché si blocca in posizione con un piccolo scatto. Se si vede l'indicatore rosso sul lato superiore del bottone, vuol dire che non è bloccato completamente. Installarlo completamente finché non si vede più l'indicatore rosso. In caso contrario, potrebbe accidentalmente cadere fuori dall'utensile causando un infortunio all'operatore o a chi gli è vicino. Per l'installazione del convertitore batteria non si deve usare forza. Se il convertitore batteria non scorre dentro facilmente, vuol dire che non viene inserito correttamente.



ATTENZIONE:

- Fare attenzione che le dita non rimangano incastrate quando si inseriscono le batterie e il convertitore batteria.

Modo di usare questo convertitore con il decespugliatore 36 V a batteria (Fig. 3)

Quando lo si usa con i decespugliatori a batteria sopra, montare la protezione batteria (accessorio opzionale).

Per installare la protezione batteria accessoria, montarla sulla sporgenza dell'utensile e fissarla con le viti.

Per rimuovere la protezione batteria accessoria, svitarla e spingerla fuori.









Indicazione della capacità restante delle batterie (Fig. 4)

Premere il pulsante di capacità restante batterie per accendere le spie e vedere la capacità restante delle batterie. Le spie corrispondono a ciascuna batteria.

NOTA:



- Se lampeggia soltanto la spia più bassa per la Batteria 1 o la Batteria 2, vuol dire che la capacità restante è bassa per cui il prodotto non funziona. In tal caso, caricare la batteria con la capacità restante bassa o sostituirla con una batteria completamente carica. Il prodotto non funziona se una delle due batterie è scarica.
- La carica indicata potrebbe essere leggermente inferiore al livello reale durante l'utilizzo o immediatamente dopo l'utilizzo del prodotto.

Modo di leggere l'indicazione della capacità restante delle batterie

Spie (Batteria 1 o Batteria 2)			Carica restante o significato dell'indicazione
 : Accesa	 : Spenta	 : Lampeggiante	
			Dal 50% al 100%
			Dal 20% al 50%
			Dal 0% al 20%
 o 			Caricare la batteria















- A seconda delle condizioni di utilizzo e della temperatura ambiente, la capacità restante potrebbe non essere indicata correttamente.

Esempio di indicazione della carica restante (Batteria 1: 80%, Batteria 2: 10%)

Batteria 1	Batteria 2
	

Indicazione anomala durante l'uso

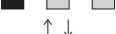
Il BCV03 indica vari stati usando l'indicazione della capacità restante delle batterie.

Spie		Significato dell'indicazione
 : Accesa	 : Spenta	
Batteria 1	Batteria 2	
		Si potrebbe essere verificato un malfunzionamento del BCV03.
		
		La funzione di protezione si è attivata.
		La funzione di protezione si è attivata.
		
		Caricare la batteria.
		Il BCV03 ha rilevato una tensione anormalmente alta.

1. Malfunzionamento del BCV03

Se le tre spie della Batteria 1 e le tre spie della Batteria 2 si accendono alternativamente, si potrebbe essere verificato un malfunzionamento del BCV03. Rivolgersi al rivenditore o al Centro di Assistenza Makita più vicino per richiedere l'ispezione e/o la riparazione.

2. Funzione di protezione del BCV03

Se si usa continuamente il prodotto con un alto carico, il motore potrebbe arrestarsi automaticamente. Ciò è causato dalla funzione di protezione del BCV03, e non è un malfunzionamento. Se il prodotto non funziona anche se si azionano i suoi interruttori, smettere di usarlo, staccare il prodotto e le batterie dal BCV03 e lasciare raffreddare il BCV03.

3. Funzione di protezione batterie

Le batterie sono dotate di una funzione interna di protezione, che interrompe automaticamente la corrente per prolungarne la vita di servizio. Se durante l'utilizzo si verificano le condizioni seguenti, il motore si arresta automaticamente, ma ciò è causato dalla funzione di protezione delle batterie e non è un malfunzionamento.

Se la temperatura delle batterie sale oltre un certo livello, il motore si arresta automaticamente e rimane fermo anche se si azionano gli interruttori. In tal caso, smettere di usare le batterie, rimuovere le batterie dal BCV03 e lasciare raffreddare le batterie o caricarle.

Quando la capacità delle batterie diventa bassa, il motore del prodotto si arresta automaticamente. Se il prodotto non funziona anche se si azionano gli interruttori, rimuovere le batterie dal BCV03 e caricarle.

4. Rilevamento di una tensione anormalmente alta del BCV03

Se il BCV03 rileva una tensione anormalmente alta delle batterie, il motore si arresta automaticamente. Ciò è causato dalla funzione di protezione del BCV03, e non è un malfunzionamento. In tal caso, il motore rimane fermo anche se si azionano gli interruttori.

Rimuovere le batterie dal BCV03 e usare altre batterie con una tensione normale.

NOTA:

Se il prodotto si arresta automaticamente senza alcuna indicazione del BCV03

Se si verifica un sovraccarico del prodotto, l'uscita di corrente si arresta automaticamente per prolungare la vita di servizio delle batterie. Ciò è causato dalla funzione di protezione delle batterie e non è un malfunzionamento. Inoltre, in questo caso il BCV03 non mostra alcuna indicazione, ma ciò non è un malfunzionamento. In tal caso, rilasciare l'interruttore ed eliminare la causa del sovraccarico. Il prodotto può poi essere usato di nuovo azionando di nuovo l'interruttore.

Nederlands (Originele instructies)

Verklaring van algemene gegevens

1	Knop	5	Restspanningslamp- je voor Accu 2	9	Schroeven
2	Accu			10	Accuspanningscon- troletoets
3	Accudraaghouder	6	Knop		
4	Restspanningslamp- je voor Accu 1	7	Accubeschermkap		
		8	Uitsteeksel		

Toepassingen

Deze accudraaghouder is geschikt voor twee 18 V accu's, voor gereedschap dat werkt op 36 V accuspanning.

Geschikte accu: BL1815N, BL1820, BL1820B, BL1830, BL1830B, BL1840, BL1840B, BL1850, BL1850B, BL1860B

Opmerking: De BL1815 is niet te gebruiken in deze accudraaghouder.

LET OP:

- Lees voor het gebruik ook vooral de gebruiksaanwijzing van uw gereedschap.
- Deze accudraaghouder is uitsluitend geschikt voor gebruik met 18 V accu's. Niet gebruiken voor 14,4 V accu's.
- Installeer twee gebruiksklare 18 V accu's. Deze accudraaghouder is niet te gebruiken met een enkele 18 V accu.
- Plaats niet de accudraaghouder in de acculader. De adapter is niet geschikt voor opladen.

Verwijderen of aanbrengen van accu's en de accudraaghouder

LET OP:

- Schakel altijd eerst het gereedschap uit, alvorens u de accu's aanbrengt of verwijderd.
- Houd de accudraaghouder en de accu's stevig vast, wanneer u de accu's vervangt. Als u de accudraaghouder en de accu's niet stevig vasthoudt, kan dat leiden tot schade en ernstig letsel.
- Wanneer u de accu's vervangt met de accudraaghouder aan het gereedschap bevestigd, houdt u de accu's en het gereedschap dan stevig vast.
- Houd het gereedschap en de accudraaghouder stevig vast wanneer u de accudraaghouder verwijderd. Als u het gereedschap en de accudraaghouder niet stevig vasthoudt, kan er iets vallen en beschadigd worden of kan dit ernstig letsel veroorzaken.

Verwijderen/aanbrengen van de accu's uit/in de accudraaghouder (Fig. 1)

1. Om een accu uit de accudraaghouder te verwijderen, schuift u de accu uit de accudraaghouder terwijl u de knop voorop de accu verschoven houdt.
2. Om een accu aan te brengen, plaatst u de tong op de accu tegenover de groef in de accudraaghouder en dan schuift u de accu erin. Schuif de accu er altijd volledig in totdat die op zijn plaats vastklikt. Wanneer de rode indicator op de bovenkant van de knop nog zichtbaar is, zit de accu er nog niet stevig in. Schuif hem volledig erin totdat de rode indicator niet meer zichtbaar is. Als u dit nalaat, zou de accu uit de accudraaghouder kunnen vallen en uzelf of anderen kunnen verwonden. Druk de accu er niet met kracht in. Als de accu er niet soepel in gaat, houdt u die waarschijnlijk in de verkeerde stand.

Verwijderen/aanbrengen van de accudraaghouder uit/in het gereedschap (Fig. 2)

1. Om de accudraaghouder te verwijderen, schuift u de accudraaghouder uit het gereedschap terwijl u de knop voorop de accudraaghouder verschoven houdt.
2. Om de accudraaghouder aan te brengen, plaatst u de tong op de accudraaghouder tegenover de groef in het gereedschap en dan schuift u de accudraaghouder erin. Schuif de accudraaghouder er altijd volledig in totdat die op zijn plaats vastklikt. Wanneer de rode indicator op de bovenkant van de knop nog zichtbaar is, zit de houder er nog niet stevig in. Schuif hem volledig erin totdat de rode indicator niet meer zichtbaar is. Als u dit nalaat, zou de houder uit het gereedschap kunnen vallen en uzelf of anderen kunnen verwonden. Druk de accudraaghouder er niet met kracht in. Als de accudraaghouder er niet soepel in gaat, houdt u die waarschijnlijk in de verkeerde stand.

LET OP:

- Let bij het aanbrengen van de accu's en de accudraaghouder op dat uw vingers niet bekneld raken.

Gebruik van deze accudraaghouder met de 36-V struiktrimmer (Fig. 3)

Bij gebruik met de bovengenoemde struiktrimmer monteert u de bijbehorende accubeschermkap (optionele accessoire).

Om de bijbehorende accubeschermkap aan te brengen, past u die over het uitsteeksel van het gereedschap en zet u de kap met schroeven vast.

Om de bijbehorende accubeschermkap te verwijderen, draait u de schroeven los en schuift u de kap eraf.









Aanduiding van de resterende accuspanning (Fig. 4)

Druk op de accuspanningscontroletoets om de spanningslampjes te laten oplichten, waaraan u de resterende accuspanning kunt aflezen. De spanningslampjes lichten op voor de bijbehorende accu.

OPMERKING:



- Wanneer alleen het laatste lampje knippert voor accu 1 of voor accu 2, betekent dit dat de totale accuspanning zo laag is dat het gereedschap niet werkt. In dat geval laadt u de lege accu bij of vervangt u die door een volledig opgeladen accu. Het gereedschap zal niet werken wanneer een van de beide accu's leeg is.
- De aangegeven accuspanning kan iets minder zijn dan de feitelijke spanning, tijdens of onmiddellijk na het gebruik van het gereedschap.

Aflesen van de resterende accuspanning

Spanningslampjes (accu 1 of accu 2)			Resterende accuspanning of betekenis van de aanduiding
 : Aan	 : Uit	 : Knippert	
			50% tot 100%
			20% tot 50%
			0% tot 20%
 or 			Accu opladen

















- Afhankelijk van de gebruiksomstandigheden en de omgevingstemperatuur kan de resterende accuspanning niet altijd juist worden aangegeven.

Voorbeeld van de resterende accuspanningsaanduiding (Accu 1: 80%, Accu 2: 10%)

Accu 1	Accu 2
	

Abnormale aanduidingen tijdens het gebruik

Naast het tonen van de resterende accuspanning kan de BCV03 diverse toestanden aangeven.

Spanningslampjes		Betekenis van de aanduiding	
 : Aan	 : Uit		 : Knippert
Accu 1		Accu 2	
			Er is mogelijk storing in de BCV03.
			
			De beveiligingsfunctie is in werking getreden.
			De beveiligingsfunctie is in werking getreden.
			
			Laad de accu op.
			De BCV03 heeft een abnormaal hoge spanning waargenomen.

1. Storing in de BCV03

Wanneer de drie spanningslampjes voor accu 1 en de drie spanningslampjes voor accu 2 beurtelings oplichten, kan er sprake zijn van een storing in de BCV03. Neem contact op met uw Makita handelaar of dichtstbijzijnde Makita servicecentrum om inspectie en/of reparatie te verzoeken.

2. BCV03 beveiligingsfunctie

Wanneer u het gereedschap lang achtereen met hoge belastingen gebruikt, kan de motor automatisch afslaan. Dit komt door de beveiligingsfunctie van de BCV03; het duidt niet op storing. Als het gereedschap niet werkt, ook wanneer u de knoppen bedient, staakt u het gebruik, maakt u het gereedschap en de accu's los van de BCV03 en laat u de BCV03 afkoelen.

3. Accu-beveiligingsfunctie

De accu's hebben een ingebouwde beveiligingsfunctie die de stroomtoevoer automatisch afsluit, om de levensduur van de accu's te sparen. Wanneer een van de volgende problemen zich voordoet tijdens het gebruik van het gereedschap, slaat de motor automatisch af, door de beveiligingsfunctie van de accu's; dit duidt niet op storing.

Wanneer de temperatuur van de accu's boven een bepaalde waarde stijgt, slaat de motor automatisch af en blijft daarna uitgeschakeld, ook wanneer u de knoppen bedient. In dat geval staakt u het gebruik van de accu's, verwijdert u de accu's uit de BCV03 en laat u de accu's afkoelen of laadt u ze opnieuw op.

Wanneer de accuspanning te gering wordt, slaat de motor van het gereedschap automatisch af. Als het gereedschap niet werkt, ook wanneer u de knoppen bedient, verwijdert u de accu's uit de BCV03 en laadt u de accu's op.

4. Abnormaal hoge spanning waargenomen in de BCV03

Wanneer de BCV03 een abnormaal hoge accuspanning waarneemt, slaat de motor automatisch af. Dit komt door de beveiligingsfunctie van de BCV03; het duidt niet op storing. In dat geval zal de motor niet aanslaan, ook niet wanneer u de knoppen bedient.

Verwijder de accu's uit de BCV03 en gebruik andere accu's met een meer normale spanning.

OPMERKING:

Wanneer het gereedschap automatisch afslaat, zonder aanduiding van de BCV03

Wanneer het gereedschap overbelast raakt, wordt de stroomtoevoer automatisch afgesloten, om de levensduur van de accu's te sparen. Dit komt door de beveiligingsfunctie van de accu's; het duidt niet op storing. Bovendien zal in dit geval de BCV03 niets aangeven, maar dat duidt niet op storing. In dat geval zet u de schakelaar in de uit-stand en verwijdert u de oorzaak van de overbelasting. Daarna kunt u het gereedschap opnieuw gebruiken, gewoon door de schakelaar te bedienen.

Español (Instrucciones originales)

Explicación de los dibujos

1	Botón	5	Lámpara de indicación de la capacidad de batería restante para Batería 2	10	Botón de visualización de la capacidad de batería
2	Cartucho de batería	6	Botón		
3	Convertidor de baterías	7	Protector de batería		
4	Lámpara de indicación de la capacidad de batería restante para Batería 1	8	Protuberancia		
		9	Tornillos		

Aplicaciones

Este convertidor de batería utiliza dos baterías de 18 V, y se puede usar con productos que funcionan con batería de 36 V.

Batería compatible: BL1815N, BL1820, BL1820B, BL1830, BL1830B, BL1840, BL1840B, BL1850, BL1850B, BL1860B

Nota: La BL1815 no se puede utilizar con el convertidor de baterías.

PRECAUCIÓN:

- Asegúrese de leer atentamente el manual de instrucciones de la unidad principal del producto antes de utilizarlo.
- Este convertidor de batería ha sido diseñado para ser utilizado exclusivamente con baterías de 18 V. No utilice baterías de 14,4 V.
- Instale las dos baterías de 18 V que va a utilizar. Este convertidor de batería no se puede utilizar con solamente una batería de 18 V.
- No inserte el convertidor de baterías en el cargador. En ese caso no se podrá realizar la carga.

Desmontaje o instalación de baterías y convertidor de baterías

PRECAUCIÓN:

- Apague siempre la herramienta antes de instalar o desmontar los cartuchos de batería.
- Sujete firmemente el convertidor de baterías y los cartuchos de batería cuando reemplace cartuchos de batería. Si no sujeta firmemente el convertidor de baterías y los cartuchos de batería podrá dañarlos u ocasionar una herida grave.
- Cuando reemplace cartuchos de batería con el convertidor de baterías instalado en la herramienta, sujete firmemente los cartuchos de batería y la herramienta.
- Sujete firmemente la herramienta y el convertidor de baterías cuando desmonte el convertidor de baterías. Si no sujeta firmemente la herramienta y el convertidor de baterías se le podrán caer y ocasionar daño a ellos o una herida grave.

Desmontaje/instalación de los cartuchos de batería del/en el convertidor de baterías (Fig. 1)

1. Para desmontar el cartucho de batería del convertidor de baterías, deslícelo del convertidor de baterías a la vez que desliza el botón de la parte frontal del cartucho de batería.
2. Para instalar el cartucho de batería, alinee la lengüeta del cartucho de batería con la ranura en el convertidor de baterías y deslícelo hasta que encaje en su sitio. Insértelo siempre a tope hasta que se bloquee en su sitio produciendo un pequeño chasquido. Si puede ver el indicador rojo en el lado superior del botón, no estará bloqueado completamente. Instálelo completamente hasta que no pueda verse el indicador rojo. En caso contrario, podrá caerse accidentalmente del convertidor de baterías, ocasionándole heridas a usted o a alguien que esté cerca de usted. No emplee fuerza cuando instale el cartucho de batería. Si el cartucho no se desliza al interior fácilmente, será porque no está siendo insertado correctamente.

Desmontaje/instalación del convertidor de baterías de/en la herramienta (Fig. 2)

1. Para desmontar el convertidor de baterías, deslícelo de la herramienta a la vez que desliza el botón de la parte frontal del convertidor de baterías.
2. Para instalar el convertidor de baterías, alinee la lengüeta del convertidor de baterías con la ranura en la herramienta y deslícelo hasta que encaje en su sitio. Insértelo siempre a tope hasta que se bloquee en su sitio produciendo un pequeño chasquido. Si puede ver el indicador rojo en el lado superior del botón, no estará bloqueado completamente. Instálelo completamente hasta que no pueda verse el indicador rojo. En caso contrario, podrá caerse accidentalmente de la herramienta y ocasionarle heridas a usted o a alguien que esté cerca de usted. No emplee fuerza cuando instale el convertidor de baterías. Si el convertidor de baterías no se desliza al interior fácilmente, será porque no está siendo insertado correctamente.

PRECAUCIÓN:

- Tenga cuidado de no pillarse los dedos cuando inserte baterías y el convertidor de baterías.

Cómo utilizar este convertidor con la desbrozadora a batería de 36 V (Fig. 3)

Cuando se utilice con la desbrozadora a batería de arriba, monte el protector de batería (accesorio opcional).

Para instalar el protector de batería, encájelo sobre la protuberancia de la herramienta y después sujételo con tornillos.

Para desmontar el accesorio protector de batería, desatornille y deslícelo hacia fuera.









Indicación de la capacidad de batería restante (Fig. 4)

Pulse el botón de visualización de la capacidad de batería restante para iluminar las lámparas indicadoras e indicar las capacidades de batería restante. Las lámparas indicadoras corresponden a cada batería.

NOTA:

- Cuando solamente parpadee la lámpara indicadora más baja para la batería 1 o la batería 2, significa que la capacidad de batería es baja, por lo que el producto no funciona. En estos casos, cargue la batería que está baja, o reemplácela con una batería cargada completamente. El producto no funciona cuando una de las baterías se ha agotado.
- La carga indicada podrá ser ligeramente inferior que el nivel real durante la utilización o inmediatamente después de utilizar el producto.

Modo de leer la indicación de capacidad de batería restante

Lámparas indicadoras (Batería 1 o Batería 2)			Carga restante o indicaciones
 : Encendida	 : Apagada	 : Parpadeando	
			50% a 100%
			20% a 50%
			0% a 20%
			Cargue la batería
			

















- Dependiendo de las condiciones de utilización y la temperatura ambiente, es posible que la capacidad restante no se indique correctamente.

Ejemplo de indicación de carga restante (Batería 1: 80%, Batería 2: 10%)

Batería 1	Batería 2
	

Indicaciones anormales durante la utilización

El BCV03 indica varios estados utilizando la indicación de la capacidad de batería restante.

Lámparas indicadoras			Indicaciones
 : Encendida	 : Apagada	 : Parpadeando	
Batería 1		Batería 2	
			Es posible que el BCV03 no funcione bien.
			
			Se ha activado la función de protección.
			Se ha activado la función de protección.
			
			Cargue la batería.
			El BCV03 ha detectado una tensión anormalmente alta.

1. Malfuncionamiento del BCV03

Cuando las tres lámparas indicadoras de la batería 1 y las tres lámparas indicadoras de la batería 2 se enciendan alternativamente, es posible que el BCV03 no esté funcionando bien. Póngase en contacto con el distribuidor Makita o Centro de venta de Makita más cercano para solicitar una inspección y/o reparación.

2. Función de protección del BCV03

Cuando un producto sea utilizado continuamente sometido a mucha carga, el motor podrá detenerse automáticamente. Esto se debe a la función de protección del BCV03, y no es un malfuncionamiento. Si el producto no funciona aunque se accionen los interruptores del producto, deje de utilizarlo, desconecte el producto y las baterías del BCV03, y deje que el BCV03 se enfríe.

3. Función de protección de la batería

Las baterías tienen una función de protección interna que detiene la salida de corriente automáticamente para alargar la vida útil de la batería. Cuando se produzcan los estados siguientes durante la utilización del producto, el motor se detendrá automáticamente, pero esto se debe a la función de protección de la batería, y no es un malfuncionamiento.

Cuando la temperatura de la batería ascienda por encima de un cierto nivel, el motor se detendrá automáticamente, y se mantendrá detenido aunque se accionen los interruptores. En estos casos, deje de utilizar la batería, extraiga las baterías del BCV03, y deje que las baterías se enfríen o cargue las baterías.

Cuando la capacidad de batería sea baja, el motor del producto se detendrá automáticamente. Si el producto no funciona aunque se accionen los interruptores, extraiga las baterías del BCV03 y cargue las baterías.

4. Detección de tensión anormalmente alta del BCV03

Cuando el BCV03 detecta una tensión de batería anormalmente alta, el motor se detiene automáticamente. Esto se debe a la función de protección del BCV03, y no es un malfuncionamiento. En estos casos, el motor se mantendrá detenido aunque se accionen los interruptores.

Extraiga las baterías del BCV03, y utilice baterías diferentes de tensión normal.

NOTA:

Cuando el producto se detenga automáticamente sin ninguna indicación del BCV03

Cuando el producto entra en un estado de sobrecarga, se detiene la salida de corriente automáticamente para alargar la vida útil de la batería. Esto se debe a la función de protección de la batería, y no es un malfuncionamiento. Además, en estos casos el BCV03 no indica nada, pero esto no es un malfuncionamiento. Cuando ocurra esto, suelte el interruptor, y elimine la causa de la sobrecarga. El producto podrá utilizarse de nuevo accionando el interruptor otra vez.

Português (Instruções originais)

		<u>Explicação geral</u>			
1	Botão	5	Lâmpada indicadora da capacidade	9	Parafusos
2	Bateria			10	Botão para exibição da capacidade da bateria
3	Conversor de bateria		restante da Bateria 2		
4	Lâmpada indicadora da capacidade restante da Bateria 1	6	Botão		
		7	Protector da bateria		
		8	Saliência		

Aplicações

Este conversor de bateria utiliza duas baterias de 18 V e pode ser utilizado com produtos a bateria de 36 V.

Bateria compatível: BL1815N, BL1820, BL1820B, BL1830, BL1830B, BL1840, BL1840B, BL1850, BL1850B, BL1860B

Nota: A bateria BL1815 não pode ser utilizada com este conversor de bateria.

PRECAUÇÃO:

- Leia cuidadosamente o manual de instruções do produto principal antes de usar.
- Este conversor de bateria foi concebido para utilização exclusiva com baterias de 18 V. Não utilize com baterias de 14,4 V.
- Instale duas baterias de 18 V para utilizar. Não pode utilizar este conversor de bateria só com uma bateria de 18 V.
- Não insira o conversor de bateria no carregador. Não será possível carregar.

Extracção ou instalação de baterias e conversor de bateria

PRECAUÇÃO:

- Sempre desligue a ferramenta antes de instalar ou retirar as baterias.
- Segure o conversor e as baterias com firmeza ao substituir as baterias. Se não os segurar com firmeza, o conversor e as baterias podem ser danificados ou provocar ferimentos sérios.
- Segure as baterias e a ferramenta com firmeza ao substituir baterias com o conversor de bateria instalado na ferramenta.
- Segure a ferramenta e o conversor de bateria com firmeza ao remover o conversor de bateria. Se assim não for, a ferramenta e o conversor de bateria podem cair e provocar danos ou ferimentos sérios.

Extracção/instalação de baterias do/no conversor de bateria (Fig. 1)

1. Para retirar a bateria do conversor, desloque-a do conversor deslizando o botão na frente da bateria.
2. Para instalar a bateria, alinhe a saliência da bateria com a ranhura no conversor de bateria e deslize-a até encaixar. Coloque-a sempre completamente até que faça um clique e se trave no lugar. Se puder ver o indicador vermelho no lado de cima do botão, significa que não está completamente presa. Coloque-a até não ver mais o indicador vermelho. Caso contrário, a bateria pode cair do conversor de bateria acidentalmente e provocar ferimentos no operador ou em alguém próximo. Não force a bateria ao instalá-la. Se a bateria não deslizar facilmente é porque não está a ser inserida correctamente.

Extracção/instalação do conversor de bateria da/na ferramenta (Fig. 2)

1. Para retirar o conversor de bateria, desloque-o da ferramenta deslizando o botão na frente do conversor de bateria.
2. Para instalar o conversor de bateria, alinhe a saliência do conversor com a ranhura na ferramenta e deslize-o até encaixar. Coloque-o sempre completamente até que faça um clique e se trave no lugar. Se puder ver o indicador vermelho no lado de cima do botão, significa que não está completamente preso. Coloque-o até não ver mais o indicador vermelho. Do contrário, pode cair acidentalmente da ferramenta e causar ferimentos no operador ou em alguém perto. Não force o conversor de bateria ao instalá-lo. Se o conversor de bateria não deslizar facilmente, é porque não está a ser inserido correctamente.

PRECAUÇÃO:

- Tenha cuidado para não prender os dedos ao inserir as baterias e o conversor de bateria.

Utilizar este conversor com o corta-mato a bateria de 36 V (Fig. 3)

Para utilizar com o corta-mato a bateria acima, monte o protector da bateria (acessório opcional).

Para instalar o acessório protector da bateria, encaixe-o sobre a saliência da ferramenta e prenda-o com parafusos.

Para retirar o acessório protector da bateria, desaperte os parafusos e desloque-o para fora.









Indicação da capacidade restante da bateria (Fig. 4)

Prima o botão de exibição de capacidade restante da bateria para acender as lâmpadas indicadoras e mostrar a carga restante da bateria. As lâmpadas indicadoras correspondem a cada bateria.

NOTA:



- Se apenas a lâmpada indicadora inferior piscar para a bateria 1 ou bateria 2, isso indica que a capacidade da bateria está baixa e o produto não funciona. Nesse caso, carregue a bateria que está gasta ou substitua-a por outra completamente carregada. O produto não funciona se uma das baterias acabar.
- A carga indicada pode ser ligeiramente mais baixa do que o nível real durante ou logo depois da utilização do produto.

Como ler a indicação da capacidade restante da bateria

Lâmpadas indicadoras (bateria 1 ou bateria 2)			Carga restante ou dados da indicação
 : Ligada	 : Desligada	 : A piscar	
			50% a 100%
			20% a 50%
			0% a 20%
			Carregue a bateria
			













- A capacidade restante pode não ser exibida correctamente dependendo das condições de utilização e da temperatura ambiente.

Exemplo da indicação de carga restante (bateria 1: 80%, bateria 2: 10%)

Bateria 1	Bateria 2
	

Indicações anormais durante a utilização

O BCV03 mostra várias condições através da indicação da capacidade restante da bateria.

Lâmpadas indicadoras		Dados da indicação
 : Ligada	 : Desligada	
Bateria 1		Bateria 2
		O BCV03 pode estar avariado.
		A função de protecção foi activada.
		A função de protecção foi activada.
		Carregue a bateria.
		O BCV03 detectou tensão alta anormal.

1. Mau funcionamento do BCV03

Quando as três lâmpadas indicadoras da bateria 1 e as três da bateria 2 se acendem alternadamente, o BCV03 pode estar avariado. Entre em contacto com o revendedor ou centro de vendas Makita mais próximo para solicitar inspecção e/ou reparos.

2. Função de protecção do BCV03

Se o produto for utilizado continuamente com carga alta, o motor pode parar automaticamente. Isto é devido à função de protecção do BCV03 e não é avaria. Se o produto não funcionar mesmo ao activar os interruptores, pare a utilização, desligue o produto e as baterias do BCV03 e espere o BCV03 arrefecer.

3. Função de protecção da bateria

As baterias são equipadas com uma função de protecção interna que interrompe automaticamente a saída de energia para estender a vida útil da bateria. Se ocorrer as seguintes condições durante a utilização do produto, o motor pára automaticamente, mas isso é devido à função de protecção da bateria e não é avaria.

Quando a temperatura da bateria sobe acima de um certo nível, o motor pára automaticamente e permanece parado, mesmo que active os interruptores. Nesse caso, pare de utilizar a bateria, retire as baterias do BCV03 e espere até que arrefeçam ou substitua-as.

Quando a capacidade da bateria fica baixa, o motor do produto pára automaticamente. Se o produto não funcionar mesmo ao activar os interruptores, retire as baterias do BCV03 e substitua-as.

4. Detecção de alta tensão anormal no BCV03

Quando o BCV03 detecta tensão alta anormal da bateria, o motor pára automaticamente. Isto é devido à função de protecção do BCV03 e não é avaria. Nesse caso, o motor permanece parado, mesmo se activar os interruptores.

Retire as baterias do BCV03 e utilize outras baterias com tensão normal.

NOTA:

Quando o produto pára automaticamente sem nenhuma indicação no BCV03

Se o produto passar para a condição de sobrecarga, a saída de energia é interrompida automaticamente para estender a vida útil da bateria. Isto é devido à função de protecção da bateria e não é avaria. Além disso, nesse caso o BCV03 não indica nada, mas não é avaria. Se isso acontecer, liberte o interruptor e resolva o problema da sobrecarga. O produto pode ser utilizado outra vez activando-se o interruptor novamente.

Dansk (Originale instruktioner)

Illustrationsoversigt

1	Knap	5	Indikatorlampe for tilbageværende	9	Skruer
2	Akku		akku-kapacitet for	10	Knap til visning af akku-kapacitet
3	Akku-konverter		Akku 2		
4	Indikatorlampe for tilbageværende akku-kapacitet for Akku 1	6	Knap		
		7	Akku-skærm		
		8	Fremspring		

Anvendelse

Denne akku-konverter betjener sig af to 18 V akkuer og kan anvendes med produkter, der strømforsynes af 36 V akkuer.

Kompatibel akku: BL1815N, BL1820, BL1820B, BL1830, BL1830B, BL1840, BL1840B, BL1850, BL1850B, BL1860B

Bemærk: BL1815 kan ikke anvendes med akku-konverteren.



FORSIGTIG:

- Sørg for at læse brugervejledningen for produkthovedenheden inden brugen.
- Denne akku-konverter er specielt beregnet til brug med 18 V akkuer. Anvend ikke 14,4 V akkuer.
- Installerer til 18 V akkuer til brug. Akku-konverteren kan ikke anvendes med kun en 18 V akku.
- Sæt ikke akku-konverteren ind i opladeren. Opladning er ikke muligt i dette tilfælde.

Fjernelse og installation af akkuerne og akku-konverteren



FORSIGTIG:

- Sluk altid for maskinen, inden akkuerne installeres eller fjernes.
- Hold godt fast i akku-konverteren og akkuerne, når akkuerne skiftes ud. Forsømmelse af at holde godt fast i akku-konverteren og akkuerne kan medføre, at de lider skade og i alvorlig tilskadekomst.
- Når akkuer skiftes ud med akku-konverteren installeret på maskinen, skal man holde godt fast i akkuerne og maskinen.
- Hold godt fast i maskinen og akku-konverteren, når akku-konverteren fjernes. Forsømmelse af at holde godt fast i maskinen og akku-konverteren kan medføre, at de tabes med beskadigelse af dem eller alvorlig tilskadekomst til følge.

Afmontering/installation af akkuerne fra/på akku-konverteren (Fig. 1)

1. For at fjerne akkuen fra akku-konverteren, skal man skyde den fra akku-konverteren, mens man skyder knappen på forsiden af akkuen i stilling.
2. For at installere akkuen, skal man sætte tungen på akkuen ud for rillen i akku-konverteren og trykke den på plads. Sæt den altid helt ind, så den låses på plads med et lille klik. Hvis den røde indikator på oversiden af knappen er synlig, betyder det, at den ikke er helt låst. Installér den helt, så den røde indikator ikke kan ses. Hvis dette ikke gøres, kan den ved et uheld falde ud af akku-konverteren, hvorved omkringstående eller De selv kan komme til skade. Brug ikke magt, når De installerer akkuen. Hvis akkuen ikke glider nemt, er det fordi den ikke sættes korrekt ind.

Afmontering/installation af akku-konverteren fra/på maskinen (Fig. 2)

1. For at fjerne akku-konverteren, skal man skyde den fra maskinen, mens man skyder knappen på forsiden af akku-konverteren i stilling.
2. For at installere akku-konverteren, skal man sætte tungen på akku-konverteren ud for rillen i maskinen og trykke den på plads. Sæt den altid helt ind, så den låses på plads med et lille klik. Hvis den røde indikator på oversiden af knappen er synlig, betyder det, at den ikke er helt låst. Installér den helt, så den røde indikator ikke kan ses. Hvis dette ikke gøres, kan den ved et uheld falde ud af maskinen, hvorved omkringstående eller De selv kan komme til skade. Brug ikke magt, når De installerer akku-konverteren. Hvis akku-konverteren ikke glider nemt, er det fordi den ikke sættes korrekt ind.



FORSIGTIG:

- Vær påpasselig med ikke at få fingrene i klemme, når De sætter akkuerne og akku-konverteren i.

Anvendelse af denne konverter med 36 V akku-buskrydderen (Fig. 3)

Når ovennævnte akku-buskrydder anvendes, skal akku-skærmen (ekstraudstyr) påmonteres.

For at installere akku-skærmen, skal man anbringe den over fremspringet på maskinen og fastgøre den med skruer.

For at fjerne akku-skærmen, skal man løsne skruerne og skyde den af.









Tilbageværende akku-kapacitet (Fig. 4)

Tryk på knappen til visning af tilbageværende akku-kapacitet for at tænde indikatorlamperne og angive den tilbageværende akku-kapacitet. Indikatorlamperne modsvarer hver akku.

BEMÆRK:



- Hvis kun den laveste indikatorlampe blinker for enten Akku 1 eller Akku 2, betyder det, at akku-kapaciteten er lav, hvorfor produktet ikke fungerer. Oplad i dette tilfælde den akku, der er lav, eller skift den ud med en fuldt opladet akku. Produktet fungerer ikke, hvis en af akkerne er udtjent.
- Den angivne opladning kan være en smule lavere end det aktuelle niveau under brug eller umiddelbart, efter at produktet har været brugt.

Sådan fortolkes indikeringen af den tilbageværende akku-kapacitet

Indikatorlamper (Akku 1 eller Akku 2)			Tilbageværende opladning eller indikering af indhold
 : Til	 : Fra	 : Blinker	
			50% til 100%
			20% til 50%
			0% til 20%
			Oplad akkuen
		eller	











- Afhængigt af brugsforholdene og den omgivende temperatur, vil den tilbageværende kapacitet muligvis ikke blive korrekt angivet.

Eksempel på indikering af tilbageværende opladning (Akku 1: 80%, Akku 2: 10%)

Akku 1	Akku 2
	

Unormale indikeringer under brug

BCV03 angiver diverse tilstande med brug af indikeringen af tilbageværende akku-kapacitet.

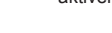
Indikatorlamper		Indikatorindhold
 : Til	 : Fra	
Akku 1		Akku 2
		BCV03 kan have fungeret forkert.
		Beskyttelsesfunktionen aktiveredes.
		Beskyttelsesfunktionen aktiveredes.
		Oplad akkuen.
		BCV03 registrerede en unormalt høj spænding.

1. BCV03 fejlfunktion

Hvis de tre indikatorlamper for Akku 1 og de tre indikatorlamper for Akku 2 lyser skiftevis, kan BCV03 have fungeret forkert. Ret i så fald henvendelse til en Makita forhandler eller nærmeste Makita salgscenter for at bede om inspektion og/eller reparation.

2. BCV03 beskyttelsesfunktion

Hvis et produkt anvendes uafbrudt ved høj belastning, kan motoren stoppe automatisk. Dette skyldes BCV03's beskyttelsesfunktion og er ikke nogen fejlfunktion. Hvis produktet ikke fungerer, selv hvis produktknapperne anvendes, skal De holde op med at bruge det, tage produktet og akkuerne ud af forbindelse med BCV03, og lade BCV03 køle af.

3. Akku-beskyttelsesfunktion

Akkuerne har en intern beskyttelsesfunktion, som automatisk afbryder strømmen med det formål at forlænge akkuens levetid. Hvis de følgende tilstande opstår under anvendelse af produktet, stopper motoren automatisk, men dette skyldes akkuens beskyttelsesfunktion og er ikke nogen fejlfunktion.

Hvis akkuens temperatur overstiger et vist niveau, stopper motoren automatisk og forbliver stoppet, selv hvis knapperne anvendes. Hold i dette tilfælde op med at anvende akkuen, fjern akkuerne fra BCV03 og lad akkuerne køle af eller oplad akkuerne.

Når akkuen er ved at være udtjent, stopper produktets motor automatisk. Hvis produktet ikke fungerer, selv hvis produktknapperne anvendes, skal De fjerne akkuerne fra BCV03 og oplade dem.

4. BCV03 registrering af unormalt høj spænding

Hvis BCV03 registrerer en unormalt høj akku-spænding, stopper motoren automatisk. Dette skyldes BCV03's beskyttelsesfunktion og er ikke nogen fejlfunktion. I disse tilfælde forbliver motoren stoppet, selv hvis knapperne anvendes.

Fjern akkuerne fra BCV03 og brug andre akkuer med normal spænding.

BEMÆRK:

Hvis produktet stopper automatisk uden nogen BCV03 indikering

Hvis produktet kommer i en tilstand af overbelastning, vil strømmen automatisk blive afbrudt med det formål at forlænge akkuens levetid. Dette skyldes akku's beskyttelsesfunktion og er ikke nogen fejlfunktion. Derudover angiver BCV03 i disse tilfælde ingenting, men dette er ikke nogen fejlfunktion. Hvis dette sker, skal De frigøre knappen og eliminere årsagen til overbelastningen. Produktet kan derefter bruges igen ved at man bruger knappen igen.

Svenska (Ursprunglig bruksanvisning)

Förklaring av allmän översikt

1	Knapp	5	Indikatorlampa för	9	Skruvar
2	Batterikassett		återstående batteri-	10	Knapp för att kontrol-
3	Batteriadapter		kapacitet för Batteri 2		lera batterikapacitet
4	Indikatorlampa för	6	Knapp		
	återstående batteri-	7	Batterikåpa		
	kapacitet för Batteri 1	8	Upphöjning		

Användningsområden

Den här batteriadaptern använder två stycken 18 V-batterier och kan användas tillsammans med produkter som drivs av batterier på 36 V.

Kompatibelt batteri: BL1815N, BL1820, BL1820B, BL1830, BL1830B, BL1840, BL1840B, BL1850, BL1850B, BL1860B

Observera: BL1815 kan inte användas med batteriadaptern.

FÖRSIKTIGHET!

- Läs alltid igenom produktens bruksanvisning innan du använder den.
- Den här batteriadaptern är endast avsedd för användning med batterier på 18 V. Använd inte batterier på 14,4 V.
- Sätt in två 18 V-batterier för användning. Den här batteriadaptern kan inte användas med endast ett 18 V-batteri.
- Sätt inte i batteriadaptern i laddaren. Laddning är inte möjligt på det här sättet.

Sätta i och ta ur batterierna och batteriadaptern

FÖRSIKTIGHET!

- Stäng alltid av verktyget innan du sätter i eller tar bort batterikassetterna.
- Håll batteriadaptern och batterikassetterna stadigt när du byter batterikassetter. Om du tappar batteriadaptern eller batterikassetterna kan de skadas eller orsaka allvarliga personskador.
- När du byter batterikassetter med batteriadaptern monterad på verktyget ska du hålla stadigt i batterikassetterna och i verktyget.
- Håll verktyget och batteriadaptern stadigt när du tar bort batteriadaptern. Om du tappar verktyget eller batteriadaptern kan de skadas eller orsaka allvarliga personskador.

Ta bort/sätta i batterikassetterna från/på batteriadaptern (Fig. 1)

1. Ta bort batterikassetten från batteriadaptern genom att skjuta den bort från batteriadaptern samtidigt som du skjuter in knappen på framsidan av batterikassetten.
2. Sätt i batterikassetten genom att rikta in tungan på batterikassetten mot skåran på batteriadaptern och skjut in den på plats. Skjut alltid in den hela vägen tills den låses fast i rätt läge med ett litet klick. Om du kan se den röda indikatorn på knappens övre sida är den inte helt fastlåst. Skjut in den helt tills den röda indikatorn inte längre syns. I annat fall kan den trilla av batteriadaptern och orsaka skador på dig själv eller någon annan i närheten. Tvinga inte in batterikassetten med våld när du sätter i den. Om kassetten inte glider in lätt har den inte satts i korrekt.

Ta bort/sätta i batteriadaptern från/på verktyget (Fig. 2)

1. Ta bort batteriadaptern genom att skjuta bort den från verktyget samtidigt som du skjuter in knappen på framsidan av batteriadaptern.
2. Sätt i batteriadaptern genom att rikta in tungan på batteriadaptern mot skåran på verktyget och skjut in den på plats. Skjut alltid in den hela vägen tills den låses fast i rätt läge med ett litet klick. Om du kan se den röda indikatorn på knappens övre sida är den inte helt fastlåst. Skjut in den helt tills den röda indikatorn inte längre syns. I annat fall kan den trilla av verktyget och orsaka skador på dig själv eller någon annan i närheten. Tvinga inte in batteriadaptern med våld när du sätter i den. Om batteriadaptern inte glider in lätt har den inte satts i korrekt.

FÖRSIKTIGHET!

- Var försiktig så att du inte klämmer fingrarna när du sätter i batterierna och batteriadaptern.

Så här använder du adaptern med den sladdlösa röjsågen på 36 V (Fig. 3)

Vid användning med den ovan nämnda sladdlösa röjsågen monterar batterikåpan (extra tillbehör).

Montera batterikåpan genom att passa in den över upphöjningen på verktyget och sedan fästa den med skruvarna.

Ta bort batterikåpan genom att skruva loss skruvarna och skjuta bort den.









Kontrollera återstående batterikapacitet (Fig. 4)

Tryck på knappen för att kontrollera batterikapaciteten så att indikatorlamporna tänds och visar den återstående batterikapaciteten. Indikatorlamporna gäller för respektive batteri.

OBSERVERA!



- När endast den lägsta indikatorlampan blinkar för antingen batteri 1 eller batteri 2 betyder det att batterikapaciteten är låg och produkten går inte att använda. Ladda i så fall det låga batteriet eller ersätt det med ett fulladdat batteri. Produkten går inte att använda när något av batterierna har tagit slut.
- Den indikerade laddningen kan vara något lägre än den faktiska nivån under användning eller omedelbart efter att produkten har använts.

Så här kontrollerar du återstående batterikapacitet

Indikatorlampor (batteri 1 eller batteri 2)			Återstående laddning eller beskrivning av indikeringen
 : På	 : Av	 : Blinkar	
			50% till 100%
			20% till 50%
			0% till 20%
 eller 			Ladda batteriet













- Beroende på användningsvillkor och omgivande temperatur kanske den återstående kapaciteten inte visas korrekt.

Exempel på återstående laddningsindikering (batteri 1: 80%, batteri 2: 10%)

Batteri 1	Batteri 2
	

Särskilda indikeringar under användning

BCV03 indikerar olika tillstånd med indikatorn för återstående batterikapacitet.

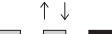
Indikatorlampor		Beskrivning
 : På	 : Av	
Batteri 1	Batteri 2	
		Det kan vara fel på BCV03.
		
		Skyddsfunktionen har aktiverats.
		Skyddsfunktionen har aktiverats.
		
		Ladda batteriet.
		BCV03 har identifierat en onormalt hög spänning.
		

1. BCV03-enhetens-funktionsfel

När alla tre indikatorlampor för batteri 1 och alla tre indikatorlampor för batteri 2 lyser växelvis har ett funktionsfel uppstått i BCV03-enheten. Kontakta din Makita-återförsäljare eller ditt lokala Makita-försäljningscenter för kontroll och/eller reparation.

2. BCV03-enhetens-skyddsfunktion

När en produkt används kontinuerligt vid hög belastning kan motorn stängas av automatiskt. Det här är på grund av BCV03-enhetens skyddsfunktion och det är inget funktionsfel. Om produkten inte fungerar även när du har kopplat om produktens strömbrytare avbryter du användningen, kopplar från produkten och batterierna från BCV03-enheten och låter BCV03-enheten svalna.

3. Batteriets skyddsfunktion

Batterierna har en inbyggd skyddsfunktion som automatiskt stoppar strömmen för att förlänga batteriets livstid. När följande tillstånd inträffar under användning av produkten stängs motorn av automatiskt, men detta är på grund av batteriets skyddsfunktion och det är inget funktionsfel.

När batteriets temperatur överstiger en viss nivå stängs motorn av automatiskt och förblir avstängd även om strömbrytaren kopplas om. Avbryt i sådana fall batterianvändningen, ta bort batterierna från BCV03-enheten och låt batterierna svalna eller ladda dem.

När batterikapaciteten blir låg stängs produktens motor av automatiskt. Om produkten inte fungerar även när strömbrytarna har kopplats om tar du bort batterierna från BCV03-enheten och laddar dem.

4. BCV03-enhetens-identifiering av onormalt hög spänning

När BCV03-enheten identifierar en onormalt hög batterispänning stängs motorn av automatiskt. Det här är på grund av BCV03-enhetens skyddsfunktion och det är inget funktionsfel. I sådana fall förblir motorn avstängd även om strömbrytaren kopplas om.

Ta bort batterierna från BCV03-enheten och använd andra batterier med normal spänning.

OBSERVERA!

När produkten stängs av automatiskt utan någon indikering på BCV03-enheten

Om produkten blir överhettad stoppas strömmen automatiskt för att förlänga batteriets livstid. Det här är på grund av batteriets skyddsfunktion och det är inget funktionsfel. I sådana fall visas dessutom ingen indikering på BCV03-enheten, men det är inget funktionsfel. Om detta inträffar stänger du av strömbrytaren och åtgärdar orsaken till överhettningen. Produkten kan sedan användas igen genom att du kopplar om strömbrytaren.

Norsk (Originalinstruksjoner)

Forklaring til generell oversikt

1	Knapp	5	Lampe som viser gjenværende batteri-	9	Skruer
2	Batteripakke		kapasitet for Batteri 2	10	Knapp som viser batterikapasitet
3	Batterikonverter				
4	Lampe som viser gjenværende batteri- kapasitet for Batteri 1	6	Knapp		
		7	Batterivern		
		8	Fremspring		

Bruk

Denne batterikonverteren bruker to 18 V batterier, og kan anvendes med produkter som drives med 36 V batteristrøm.

Kompatibelt batteri: BL1815N, BL1820, BL1820B, BL1830, BL1830B, BL1840, BL1840B, BL1850, BL1850B, BL1860B

Merknad: BL1815 kan ikke brukes med batterikonverteren.

⚠ NB!

- Sørg for å lese bruksanvisningen til hovedenheten nøye før bruk.
- Denne batterikonverteren er laget utelukkende for bruk med 18 V batterier. Ikke bruk 14,4 V batterier.
- Sett inn to 18 V batterier til bruk. Denne batterikonverteren kan ikke brukes med kun ett 18 V batteri.
- Ikke sett batterikonverteren inn i laderen. I så fall er lading ikke mulig.

Fjerning eller installering av batterier og batterikonverter

⚠ NB!

- Slå alltid av verktøyet før installering eller fjerning av batteripakkene.
- Hold batterikonverteren og batteripakkene fast når du skifter batterier. Hvis du ikke klarer å holde batterikonverteren og batteripakkene skikkelig fast, kan disse bli skadet eller forårsake en alvorlig personskada.
- Når du skifter batteripakker mens batterikonverteren er montert på verktøyet, må du holde batteripakkene og verktøyet godt fast.
- Hold verktøyet og batterikonverteren godt fast når du demonterer batterikonverteren. Hvis du ikke klarer å holde verktøyet og batterikonverteren skikkelig fast, kan disse falle ned og bli skadet eller forårsake en alvorlig personskada.

Fjerning/installering av batteripakkene fra/på batterikonverteren (Fig. 1)

1. For å fjerne batteripakken fra batterikonverteren, må du skyve den ut fra batterikonverteren mens du skyver på knappen på fremsiden av batteripakken.
2. For å installere batteripakken, må du plassere kontaktfjæren på batteripakken på linje med sporet i batterikonverteren og så skyve den på plass. Sett den alltid helt inn, til den går på plass med et lite klikk. Hvis du kan se den røde indikatoren på oversiden av knappen, er ikke batteripakken skikkelig på plass. Sett den helt på plass, til den røde indikatoren ikke lenger kan ses. Hvis ikke, kan den ved et uhell falle ut av batterikonverteren og skade deg eller andre rundt deg. Ikke bruk makt når du installerer batteripakken. Hvis batteripakken ikke glir lett på plass, er den ikke satt inn korrekt.

Fjerning/installering av batterikonverteren fra/på verktøyet (Fig. 2)

1. For å fjerne batterikonverteren, må du skyve den ut fra verktøyet mens du skyver på knappen på fremsiden av batterikonverteren.
2. For å installere batterikonverteren, må du plassere kontaktfjæren på batterikonverteren på linje med sporet i verktøyet og så skyve den på plass. Sett den alltid helt inn, til den går på plass med et lite klikk. Hvis du kan se den røde indikatoren på oversiden av knappen, er ikke konverteren skikkelig på plass. Sett den helt på plass, til den røde indikatoren ikke lenger kan ses. Hvis ikke, kan den ved et uhell falle ut av verktøyet og skade deg eller andre rundt deg. Ikke bruk makt når du installerer batterikonverteren. Hvis batterikonverteren ikke glir lett på plass, er den ikke satt inn korrekt.

⚠ NB!

- Vær forsiktig så du ikke klemmer fingrene dine mens du setter inn batteriene og batterikonverteren.

Å bruke denne konverteren sammen med 36 V trådløs gresstrimmer (Fig. 3)

Ved bruk sammen med de ovennevnte trådløse gresstrimmeren, må du montere batterivernet (valgfritt tilbehør).

For å installere det ekstra batterivernet, må du tilpasse det til fremspringet på verktøyet og sikre det med skruer.

For å ta av det ekstra batterivernet, må du løse skruene og skyve det av.









Angivelse av gjenværende batterikapasitet (Fig. 4)

Trykk på knappen som viser gjenværende batterikapasitet for å tenne indikatorlampene og vise gjenværende batterikapasitet. Indikatorlampene korresponderer med hvert av batteriene.

MERKNAD:



- Når kun den nederste indikatorlampe blinker for enten Batteri 1 eller Batteri 2, betyr dette at batterikapasiteten er lav slik at produktet ikke virker. I slike tilfeller må det nesten tomme batteriet lades, eller erstattes med et fulladet batteri. Dette produktet virker ikke når ett av batteriene er utladet.
- Det angitte ladenivået kan være litt lavere enn det faktiske nivået, under bruk eller umiddelbart etter at produktet har vært i bruk.

Howdan indikasjonen for gjenværende batterikapasitet skal leses

Indikatorlamper (Batteri 1 eller Batteri 2)			Gjenværende ladenivå eller indikasjonssinnhold
 : På	 : Av	 : Blinker	
			50% til 100%
			20% til 50%
			0% til 20%
 eller 			Lad batteriet















- Gjenværende kapasitet vil muligens ikke bli angitt korrekt, avhengig av betingelsene for bruk og omgivelsestemperatur.

Eksempel på indikasjon av gjenværende kapasitet (Batteri 1: 80%, Batteri 2: 10%)

Batteri 1	Batteri 2
	

Unormale indikasjoner under bruk

BCV03 angir ulike tilstander ved hjelp av indikasjonene for gjenværende batterikapasitet.

Indikatorlamper			Indikasjonssinnhold
 : På	 : Av	 : Blinker	
Batteri 1		Batteri 2	
			Mulig funksjonssvikt i BCV03.
			
			Virksom beskyttelsesfunksjon.
			Virksom beskyttelsesfunksjon.
			Lad batteriet.
			BCV03 oppdaget en unormal høy spenning.

1. Funksjonssvikt BCV03

Når de tre indikatorlampene til Batteri 1 og de tre indikatorlampene til Batteri 2 lyser skiftesvis, kan det ha oppstått svikt i BCV03. Kontakt din Makita forhandler eller nærmeste Makita salgssenter for å be om undersøkelse og/eller reparasjon.

2. Beskyttelsesfunksjon BCV03

Når et produkt brukes kontinuerlig med høy belastning, kan motoren stoppe automatisk. Dette skyldes beskyttelsesfunksjonen til BCV03, og er ikke funksjonssvikt. Hvis produktet ikke virker selv om produktets brytere er innkoblet, må du stanse bruken, koble batteriene og produktet fra BCV03, og la BCV03 kjøle seg ned.

3. Beskyttelsesfunksjon batteri

Batteriene har en innvendig beskyttelsesfunksjon som stanser strømuttak automatisk, for å forlenge batteriets levetid. Når følgende tilstander forekommer under bruk av produktet, stanser motoren automatisk. Dette skyldes imidlertid batteriets beskyttelsesfunksjon, og er ikke funksjonssvikt.

Når batteritemperaturen stiger over et visst nivå, stanser motoren automatisk og forblir i slik posisjon selv om bryterne er innkoblet. I slike tilfeller må du stanse batteribruken, ta batteriene ut av BCV03, og enten la dem kjølnes eller lade dem opp.

Når batterikapasiteten blir lav, stanser motoren til produktet automatisk. Hvis produktet ikke virker selv om bryterne er innkoblet, må du ta batteriene ut av BCV03 og lade dem opp.

4. BCV03 oppdager unormal høy spenning

Når BCV03 oppdager en unormal høy batterispenning, stanser motoren automatisk. Dette skyldes beskyttelsesfunksjonen til BCV03, og er ikke funksjonssvikt. I slike tilfeller forblir motoren i stanset posisjon selv om bryterne kobles inn.

Ta batteriene ut fra BCV03, og bruk batterier med normal spenning.

MERKNAD:

Når produktet stanser uten noen indikasjon på BCV03

Når produktet blir overbelastet, stanses strømuttaket automatisk for å forlenge batteriets levetid. Dette skyldes batteriets beskyttelsesfunksjon og er ikke funksjonssvikt. I slike tilfeller indikerer ikke BCV03 noenting, men dette er ikke funksjonssvikt. Når dette skjer, kan du koble ut bryteren og fjerne årsaken til overbelastningen. Produktet kan så brukes igjen ved å koble bryteren inn på nytt.

Suomi (Alkuperäiset ohjeet)

		<u>Yleisselostus</u>	
1	Painike	5	Akun 2 jäljellä olevan
2	Akku		kapasiteetin merkki-
3	Vaihtosuunnin		valo
4	Akun 1 jäljellä olevan	6	Painike
	kapasiteetin merkki-	7	Akkusuojaus
	valo	8	Ulkonema

Käyttökohteet

Vaihtosuunnin käyttää kahta 18 V:n akkua, ja sitä voidaan käyttää akkutoimisten 36 V:n tuotteiden kanssa.

Yhteensopiva akku: BL1815N, BL1820, BL1820B, BL1830, BL1830B, BL1840, BL1840B, BL1850, BL1850B, BL1860B

Huomautus: Mallia BL1815 ei voi käyttää vaihtosuuntimen kanssa.

VARO:

- Lue päätuotteen käyttöohje huolellisesti ennen käyttöä.
- Vaihtosuunnin on tarkoitettu käytettäväksi ainoastaan 18 V:n akkujen kanssa. Älä käytä 14,4 V:n akkuja.
- Asenna kaksi 18 V:n akkua käyttöä varten. Vaihtosuunninta ei voi käyttää vain yhden 18 V:n akun kanssa.
- Älä aseta vaihtosuunninta laturiin. Lataus ei ole mahdollista tässä tapauksessa.

Akkujen ja vaihtosuuntimen irrotus tai asennus

VARO:

- Sammuta työkalu aina ennen akun asentamista tai irrottamista.
- Pidä aina vaihtosuuntimesta ja akuista lujasti kiinni, kun vaihdat akkuja. Jos vaihtosuuntimesta ja akuista ei pidetä tiukasti kiinni, seurauksena voi olla vaurio tai vakava vamma.
- Jos vaihdat akkuja, kun vaihtosuunnin on asennettu työkaluun, pidä lujasti kiinni akuista ja työkalusta.
- Pidä työkalusta ja vaihtosuuntimesta lujasti kiinni, kun irrotat vaihtosuunninta. Jos työkalusta ja vaihtosuuntimesta ei pidetä lujasti kiinni, ne voivat pudota ja seurauksena voi olla vaurio tai vakava vamma.

Akun poistaminen vaihtosuuntimesta / asennus vaihtosuuntimeen (kuva 1)

1. Irrota akku vaihtosuuntimesta vetämällä sitä vaihtosuuntimesta samalla, kun työnät akku etupuoella olevaa painiketta.
2. Asenna akku sovittamalla akun kieleke vaihtosuuntimen uraan ja painamalla se sitten paikoilleen. Työnnä akku pohjaan asti niin, että kuulet sen napsahtavan paikoilleen. Jos painikkeen yläpuolella oleva punainen ilmaisin jää näkyviin, akku ei ole lukkiutunut täysin paikoilleen. Työnnä se pohjaan asti niin, että punaista ilmaisinta ei enää näy. Jos akku ei ole kunnolla paikallaan, se voi pudota vaihtosuuntimesta ja aiheuttaa vammoja joko sinulle tai sivullisille. Älä käytä voimaa, kun asennat akkua. Jos akku ei mene paikalleen helposti, se on väärässä asennossa.

Vaihtosuuntimen poistaminen työkalusta / asennus työkaluun (kuva 2)

1. Irrota vaihtosuunnin vetämällä sitä työkalusta samalla, kun työnnät vaihtosuuntimen etupuoella olevaa painiketta.
2. Asenna vaihtosuunnin sovittamalla vaihtosuuntimen kieleke työkalun uraan ja painamalla se sitten paikoilleen. Työnnä akku aina pohjaan asti niin, että kuulet sen napsahtavan paikoilleen. Jos painikkeen yläpuolella oleva punainen ilmaisin jää näkyviin, akku ei ole lukkiutunut täysin paikoilleen. Työnnä se pohjaan asti niin, että punaista ilmaisinta ei enää näy. Muuten se voi pudota työkalusta ja aiheuttaa vammoja joko sinulle tai sivullisille. Älä käytä voimaa, kun asennat vaihtosuunninta. Jos vaihtosuunnin ei mene paikalleen helposti, se on väärässä asennossa.

VARO:

- Varo, etteivät sormesi jää puristuksiin, kun asennat akkuja ja vaihtosuunninta.

Suuntimen käyttö langattoman 36 V pensasleikkurin kanssa (kuva 3)

Kun käytetään yllä olevaa langatonta pensasleikkuria, asenna akkusuojaus (lisävaruste)

Jos haluat asentaa lisäakkusuojauksen, sovita se työkalun ulkoneman päälle ja kiinnitä ruuveilla.

Jos haluat irrottaa lisäakkusuojauksen, avaa ruuvit ja vedä se irti.









Akun jäljellä olevan kapasiteetin ilmaisin (kuva 4)

Paina akun jäljellä olevan kapasiteetin näyttöpainiketta, niin merkkivalot syttyvät ja näyttävät akun jäljellä olevan varauksen. Kummallakin akulla on oma merkkivalonsa.

HUOMAUTUS:



- Kun akun 1 tai akun 2 alin merkkivalo vilkkuu, se tarkoittaa, että akun kapasiteetti on alhainen ja että tuote ei toimi. Lataa tällöin tyhjentynyt akku tai vaihda se täyteen ladattuun akkuun. Tuote ei toimi, jos jompikumpi akku on tyhjä.
- Ilmoitettu lataustaso voi olla hieman todellista tasoa alempi tuotteen käytön aikana tai heti sen jälkeen.

Tuotteen jäljellä olevan kapasiteetin ilmoituksen lukeminen

Merkkivalot (akku 1 tai akku 2)			Jäljellä oleva varaus tai ilmoituksen sisältö
 : Päällä	 : Pois	 : Vilkkuu	
			50 – 100 %
			20 – 50 %
			0 – 20 %
 tai 			Lataa akku

















- Käyttöolosuhteiden ja ympäristön lämpötilan mukaan akun jäljellä olevaa kapasiteettia ei ehkä näytetä oikein.

Esimerkki jäljellä olevasta varauksesta (Akku 1: 80 %, akku 2: 10 %)

Akku 1	Akku 2
	

Poikkeavat ilmoitukset käytön aikana

BCV03 osoittaa eri tilat käyttämällä akun jäljellä olevan kapasiteetin ilmoitusta.

Merkkivalot			Ilmoituksen sisältö
 : Päällä	 : Pois	 : Vilkkuu	
Akku 1		Akku 2	BCV03:n mahdollinen toimintahäiriö.
			
			Suojaustoiminto on käynnistynyt.
			Suojaustoiminto on käynnistynyt.
			Lataa akku.
			BCV03 havaitsi epänormaalin korkean jännitteen.

1. BCV03-toimintahäiriö

Kun akun 1 kolme merkkivaloa ja akun 2 kolme merkkivaloa palavat vuorotellen, akussa BCV03 voi olla toimintahäiriö. Pyydä tarkastusta ja/tai korjausta Makitan jälleenmyyjältä tai Makitan huoltokeskuksesta.

2. BCV03-suojaustoiminto

Jos tuotetta käytetään jatkuvasti suurella kuormalla, moottori voi pysähtyä automaattisesti. Tämä johtuu BCV03:n suojaustoiminnosta eikä ole merkki viasta. Jos tuote ei toimi, vaikka tuotteen kytkimiä käytetään, lopeta käyttö, kytke tuote ja akut irti BCV03:stä ja anna BCV03:n jäähtyä.

3. Akun suojaustoiminto

Akuissa on sisäinen suojaustoiminto, joka pysäyttää automaattisesti virransyötön akun käyttöön pidentämiseksi. Jos tuotteen käytön aikana esiintyy seuraavia tilanteita, moottori pysähtyy automaattisesti. Syynä on kuitenkin akun suojaustoiminto eikä toimintahäiriö.

Jos akun lämpötila nousee tietyn tason yläpuolelle, moottori pysähtyy automaattisesti eikä käynnisty uudelleen, vaikka kytkimiä käytettäisiin. Lopeta tällöin akun käyttäminen, irrota akut BCV03:stä ja anna akkujen jäähtyä tai lataa ne.

Kun akun kapasiteetti laskee alas, tuotteen moottori pysähtyy automaattisesti. Jos tuote ei toimi, vaikka kytkimiä käytetään, poista akut BCV03:stä ja lataa akut.

4. BCV03:n epätavallisen korkean jännitteen tunnistus

Kun BCV03 tunnistaa akun epätavallisen korkean jännitteen, moottori pysähtyy automaattisesti, Tämä johtuu BCV03:n suojaustoiminnosta eikä ole merkki viasta.

Tällöin moottori pysyy sammuneena, vaikka kytkimiä käytettäisiin.

Irrota akut BCV03:stä ja käytä eri akkuja, joilla on normaali jännite.

HUOMAUTUS:

Kun tuote pysähtyy automaattisesti ilman BCV03-ilmoitusta

Jos tuote siirtyy ylikuormatilaan, virransyöttö päättyy automaattisesti akun keston pidentämiseksi. Tämä johtuu akun suojaustoiminnasta eikä ole merkki viasta. Lisäksi näissä tapauksissa BCV03 ei näytä mitään ilmoitusta, mutta se ole merkki viasta. Jos näin tapahtuu, vapauta kytkin ja poista ylikuormituksen syy. Tämän jälkeen tuotetta voidaan käyttää käyttämällä kytkintä uudelleen.

Ελληνικά (Αρχικές οδηγίες)

Περιγραφή γενικής όψης

1	Κουμπί	5	Ενδεικτική λυχνία	9	Βίδες
2	Κασέτα μπαταριών		υπόλοιπης χωρητικό-	10	Κουμπί εμφάνισης
3	Μετατροπέας μπαταριών		τητας μπαταριών για την Μπαταρία 2		χωρητικότητας μπαταριών
4	Ενδεικτική λυχνία υπόλοιπης χωρητικότητας μπαταριών για την Μπαταρία 1	6	Κουμπί		
		7	Προστατευτικό μπαταριών		
		8	Προεξοχή		

Εφαρμογές

Αυτός ο μετατροπέας μπαταριών χρησιμοποιεί δύο μπαταρίες 18 V και μπορεί να χρησιμοποιηθεί με προϊόντα τροφοδοτούμενα από μπαταρίες 36 V.

Συμβατή μπαταρία: BL1815N, BL1820, BL1820B, BL1830, BL1830B, BL1840, BL1840B, BL1850, BL1850B, BL1860B

Σημείωση: Η μπαταρία BL1815 δεν μπορεί να χρησιμοποιηθεί με το μετατροπέα μπαταριών.



ΠΡΟΣΟΧΗ:

- Φροντίστε να διαβάσετε προσεκτικά το εγχειρίδιο οδηγιών της κύριας μονάδας προϊόντος πριν από τη χρήση.
- Αυτός ο μετατροπέας μπαταριών σχεδιάστηκε αποκλειστικά για χρήση με μπαταρίες 18 V. Μην χρησιμοποιείτε με μπαταρίες 14,4 V.
- Τοποθετήστε δύο μπαταρίες 18 V για χρήση. Αυτός ο μετατροπέας μπαταριών δεν μπορεί να χρησιμοποιηθεί με μόνο μία μπαταρία 18 V.
- Μην εισάγετε το μετατροπέα μπαταριών στο φορτιστή. Σε αυτή την περίπτωση δεν είναι δυνατή η φόρτιση.

Αφαίρεση ή τοποθέτηση μπαταριών και μετατροπέα μπαταριών



ΠΡΟΣΟΧΗ:

- Να σβήνετε πάντοτε το εργαλείο πριν τοποθετήσετε ή αφαιρέσετε τις κασέτες μπαταριών.
- Όταν αντικαθιστάτε τις κασέτες μπαταριών, να κρατάτε σταθερά το μετατροπέα μπαταριών και τις κασέτες μπαταριών. Αν δεν κρατάτε σταθερά το μετατροπέα μπαταριών και τις κασέτες μπαταριών μπορεί να προκληθεί ζημιά σε αυτά ή να προκληθεί σοβαρός τραυματισμός.
- Όταν αντικαθιστάτε τις κασέτες μπαταριών με το μετατροπέα μπαταριών εγκατεστημένο στο εργαλείο, κρατήστε σταθερά τις κασέτες μπαταριών και το εργαλείο.
- Όταν αφαιρείτε το μετατροπέα μπαταριών, κρατήστε σταθερά το εργαλείο και το μετατροπέα μπαταριών. Αν δεν κρατήσετε σταθερά το εργαλείο και το μετατροπέα μπαταριών, μπορεί να πέσουν κάτω αυτά και να προκληθεί ζημιά σε αυτά ή σοβαρός τραυματισμός.

Αφαίρεση/Τοποθέτηση κασετών μπαταριών από/στο μετατροπέα μπαταριών (Εικ. 1)

1. Για να αφαιρέσετε την κασέτα μπαταριών από το μετατροπέα μπαταριών, ολισθήστε την από το μετατροπέα μπαταριών ενώ σύρετε το κουμπί στην πρόσοψη της κασέτας μπαταριών.
2. Για να τοποθετήσετε την κασέτα μπαταριών, ευθυγραμμίστε τη γλωττίδα στην κασέτα μπαταριών με την εγκοπή στο μετατροπέα μπαταριών και ολισθήστε τη στη θέση της. Να την τοποθετείτε πάντοτε πλήρως μέχρι να ασφαλίσει στη θέση της, γεγονός που υποδεικνύεται με ένα χαρακτηριστικό ήχο. Αν μπορείτε να δείτε την κόκκινη ένδειξη στην επάνω πλευρά του κουμπιού, δεν έχει ασφαλίσει τελείως. Τοποθετήστε την πλήρως έτσι ώστε η κόκκινη ένδειξη να μην φαίνεται. Σε αντίθετη περίπτωση, μπορεί να πέσει κατά λάθος από το μετατροπέα μπαταριών και να τραυματίσει εσάς ή κάποιον παρευρισκόμενο. Μην βάζετε δύναμη όταν τοποθετείτε την κασέτα μπαταριών. Αν η κασέτα δεν εισέρχεται με ευκολία, δεν είναι τοποθετημένη σωστά.

Αφαίρεση/Τοποθέτηση του μετατροπέα μπαταριών από/στο εργαλείο (Εικ. 2)

1. Για να αφαιρέσετε το μετατροπέα μπαταριών, ολισθήστε τον από το εργαλείο ενώ σύρετε το κουμπί στην πρόσοψη του μετατροπέα μπαταριών.
2. Για να τοποθετήσετε το μετατροπέα μπαταριών, ευθυγραμμίστε τη γλωττίδα στο μετατροπέα μπαταριών με την εγκοπή στο εργαλείο και ολισθήστε τον στη θέση του. Να τον τοποθετείτε πάντοτε πλήρως μέχρι να ασφαλίσει στη θέση του, γεγονός που υποδεικνύεται με ένα χαρακτηριστικό ήχο. Αν μπορείτε να δείτε την κόκκινη ένδειξη στην επάνω πλευρά του κουμπιού, δεν έχει ασφαλίσει τελείως. Τοποθετήστε το πλήρως έτσι ώστε η κόκκινη ένδειξη να μην φαίνεται. Σε αντίθετη περίπτωση, μπορεί να πέσει κατά λάθος από το εργαλείο και να τραυματίσει εσάς ή κάποιον παρευρισκόμενο. Μην βάζετε δύναμη όταν τοποθετείτε το μετατροπέα μπαταριών. Αν ο μετατροπέας μπαταριών δεν εισέρχεται με ευκολία, δεν είναι τοποθετημένος σωστά.



ΠΡΟΣΟΧΗ:

- Προσέχετε να μην πιάσετε τα δάχτυλά σας όταν τοποθετείτε μπαταρίες και το μετατροπέα μπαταριών.

Τρόπος χρήσης αυτού του μετατροπέα με το φορητό θαμνοκοπτικό 36 V (Εικ. 3)

Όταν χρησιμοποιείτε το ανωτέρω φορητό θαμνοκοπτικό, στερεώστε το προστατευτικό μπαταριών (προαιρετικό αξεσουάρ).

Για να τοποθετήσετε το αξεσουάρ προστατευτικό μπαταριών, προσαρμόστε το πάνω από την προεξοχή του εργαλείου και μετά ασφαλίστε το με τις βίδες.

Για να αφαιρέσετε το αξεσουάρ προστατευτικό μπαταριών, ξεβιδώστε το και ολισθήστε το για να βγει.









Ένδειξη υπόλοιπης χωρητικότητας μπαταριών (Εικ. 4)

Αν πατήσετε το κουμπί εμφάνισης υπόλοιπης χωρητικότητας μπαταριών, θα ανάψουν οι ενδεικτικές λυχνίες και θα εμφανιστούν οι υπόλοιπες χωρητικότητες μπαταριών. Οι ενδεικτικές λυχνίες αντιστοιχούν σε κάθε μπαταρία.

ΠΑΡΑΤΗΡΗΣΗ:

- Όταν αναβοσβήνει μόνο η πιο χαμηλή ενδεικτική λυχνία για την Μπαταρία 1 ή την Μπαταρία 2, σημαίνει ότι η χωρητικότητα μπαταριών είναι χαμηλή, συνεπώς το προϊόν δεν θα λειτουργήσει. Σε αυτές τις περιπτώσεις, φορτίστε τη μπαταρία με τη χαμηλή χωρητικότητα ή αντικαταστήστε την με μια πλήρως φορτισμένη μπαταρία. Το προϊόν δεν λειτουργεί όταν έχει εξαντληθεί οποιαδήποτε από τις δύο μπαταρίες.
- Η υποδεικνυόμενη φόρτιση ενδέχεται να είναι λίγο χαμηλότερη από το πραγματικό επίπεδο κατά τη χρήση ή αμέσως μετά από τη χρήση του προϊόντος.

Τρόπος ανάγνωσης της ένδειξης υπόλοιπης χωρητικότητας μπαταριών

Ενδεικτικές λυχνίες (Μπαταρία 1 ή Μπαταρία 2)			Υπόλοιπο φορτίο ή περιεχόμενα ένδειξης
 : Αναμμένες	 : Σβηστές	 : Αναβοσβήνουν	
			50% έως 100%
			20% έως 50%
			0% έως 20%
 ή 			Φορτίστε την μπαταρία













- Ανάλογα με τις συνθήκες χρήσης και τη θερμοκρασία του περιβάλλοντος, η υπόλοιπη χωρητικότητα ενδέχεται να μην εμφανίζεται σωστά.

Παράδειγμα υπόλοιπης ένδειξης φόρτισης (Μπαταρία 1: 80%, Μπαταρία 2: 10%)

Μπαταρία 1	Μπαταρία 2
	

Ασυνήθιστες ενδείξεις κατά τη χρήση

Το BCV03 υποδεικνύει διάφορες καταστάσεις με τη χρήση της ένδειξης υπόλοιπης χωρητικότητας μπαταριών.

Ενδεικτικές λυχνίες		Περιεχόμενα ενδείξεων
 : Αναμμένες	 : Σβηστές	
		Ενδέχεται να προέκυψε δυσλειτουργία του BCV03.
		
		Χρησιμοποιήθηκε η λειτουργία προστασίας.
		
		Φορτίστε την μπαταρία.
		Το BCV03 ανίχνευσε ασυνήθιστα υψηλή τάση.

1. Δυσλειτουργία BCV03

Όταν οι τρεις ενδεικτικές λυχνίες για την Μπαταρία 1 και οι τρεις ενδεικτικές μπαταρίες για την Μπαταρία 2 ανάβουν εναλλάξ, ενδέχεται να έχει προκύψει δυσλειτουργία του BCV03. Απευθυνθείτε στον αντιπρόσωπο της Makita ή στο πλησιέστερο Κέντρο Πωλήσεων της Makita για να ζητήσετε έλεγχο ή/και επισκευή.

2. Λειτουργία προστασίας BCV03

Όταν ένα προϊόν χρησιμοποιείται συνεχόμενα σε υψηλό φορτίο, το μοτέρ μπορεί να σταματήσει αυτόματα. Αυτό οφείλεται στη λειτουργία προστασίας του BCV03 και δεν αποτελεί δυσλειτουργία. Αν το προϊόν δεν τίθεται σε λειτουργία ακόμα και όταν πραγματοποιείται χειρισμός των διακοπών του προϊόντος, διακόψτε τη χρήση, αποσυνδέστε το προϊόν και τις μπαταρίες από το BCV03, και αφήστε το BCV03 να κρυώσει.

3. Λειτουργία προστασίας μπαταριών

Οι μπαταρίες διαθέτουν μια εσωτερική λειτουργία προστασίας που διακόπτει αυτόματα την έξοδο ισχύος για να παραταθεί η διάρκεια ζωής των μπαταριών. Όταν προκύψουν οι ακόλουθες καταστάσεις κατά τη χρήση του προϊόντος, το μοτέρ σταματά αυτόματα, αλλά αυτό οφείλεται στη λειτουργία προστασίας των μπαταριών και δεν αποτελεί δυσλειτουργία.

Όταν η θερμοκρασία των μπαταριών αυξηθεί πάνω από ένα ορισμένο επίπεδο, το μοτέρ σταματά αυτόματα και παραμένει σε αυτή την κατάσταση ακόμα και όταν πραγματοποιείται χειρισμός των διακοπών. Σε αυτές τις περιπτώσεις, διακόψτε τη χρήση των μπαταριών, βγάλτε τις μπαταρίες από το BCV03, και αφήστε τις μπαταρίες να κρυώσουν ή φορτίστε τις μπαταρίες.

Όταν μειωθεί η χωρητικότητα των μπαταριών, το μοτέρ του προϊόντος σταματά αυτόματα. Αν το προϊόν δεν τίθεται σε λειτουργία ακόμα και όταν πραγματοποιείται χειρισμός των διακοπών, βγάλτε τις μπαταρίες από το BCV03 και φορτίστε τις.

4. Ανίχνευση ασυνήθιστα υψηλής τάσης από το BCV03

Όταν το BCV03 ανιχνεύσει ασυνήθιστα υψηλή τάση μπαταριών, το μοτέρ σταματά αυτόματα. Αυτό οφείλεται στη λειτουργία προστασίας του BCV03 και δεν αποτελεί δυσλειτουργία. Σε αυτές τις περιπτώσεις, το μοτέρ παραμένει σταματημένο ακόμα και όταν πραγματοποιείται χειρισμός των διακοπών.

Βγάλτε τις μπαταρίες από το BCV03 και χρησιμοποιήστε διαφορετικές μπαταρίες με κανονική τάση.

ΠΑΡΑΤΗΡΗΣΗ:

Όταν το προϊόν σταματήσει αυτόματα χωρίς καμία ένδειξη BCV03

Όταν το προϊόν εισέλθει σε κατάσταση υπερφόρτωσης, διακόπτεται αυτόματα η έξοδος ισχύος για να παραταθεί η διάρκεια ζωής των μπαταριών. Αυτό οφείλεται στη λειτουργία προστασίας των μπαταριών και δεν αποτελεί δυσλειτουργία. Επιπλέον, σε αυτές τις περιπτώσεις το BCV03 δεν υποδεικνύει τίποτα, αλλά αυτό δεν αποτελεί δυσλειτουργία. Όταν συμβεί αυτό, αφήστε το διακόπτη και αφαιρέστε την αιτία της υπερφόρτωσης. Στη συνέχεια το προϊόν μπορεί να χρησιμοποιηθεί ξανά με το χειρισμό του διακόπτη.

Polski (Oryginalna instrukcja)

		<u>Opis widoku ogólnego</u>			
1	Przycisk	5	Wskaźnik poziomu	10	Przycisk wskaźnika
2	Akumulator		naładowania Akumu-		naładowania akumu-
3	Konwerter akumula-		latora 2		latora
	torów	6	Przycisk		
4	Wskaźnik poziomu	7	Oslona akumulatora		
	naładowania Akumu-	8	Występ		
	latora 1	9	Wkręty		

Zastosowanie

Konwerter akumulatorów wykorzystuje dwa akumulatory 18 V i można go wykorzystywać z urządzeniami korzystającymi z akumulatorów 36 V.

Akumulator zgodny z adapterem: BL1815N, BL1820, BL1820B, BL1830, BL1830B, BL1840, BL1840B, BL1850, BL1850B, BL1860B

Uwaga: konwertera akumulatorów nie można używać z akumulatorem BL1815.

PRZESTROGA:

- Przed użyciem należy dokładnie przeczytać instrukcję użytkowania urządzenia roboczego.
- Konwerter akumulatorów przeznaczony jest wyłącznie do użytkowania z akumulatorami 18 V. Nie stosować akumulatorów 14,4 V.
- Przed użyciem założyć dwa akumulatory 18 V. Nie można korzystać z konwertera akumulatorów z założonym jednym akumulatorem 18 V.
- Nie podłączać konwertera do ładowarki. W takim przypadku ładowanie nie jest możliwe.

Wkładanie lub wyjmowanie akumulatorów i konwertera

PRZESTROGA:

- Przed włożeniem lub wyjęciem akumulatorów należy koniecznie wyłączyć urządzenie.
- Podczas wymiany mocno przytrzymać konwerter i akumulatory. Jeśli konwerter lub akumulatory nie będą trzymane wystarczająco mocno, mogą ulec uszkodzeniu lub spowodować obrażenia.
- Podczas wymiany akumulatorów, gdy konwerter jest założony na narzędziu, należy mocno przytrzymać akumulatory i narzędzie.
- Podczas zdejmowania konwertera mocno przytrzymać narzędzie i konwerter. Jeśli narzędzie lub konwerter nie będą trzymane wystarczająco mocno, mogą upaść i ulec uszkodzeniu lub spowodować obrażenia.

Wyjmowanie/wkładanie akumulatorów z/do konwertera (Rys. 1)

1. Aby wyjąć akumulator z konwertera, należy przesunąć przycisk znajdujący się w przedniej jego części i wysunąć akumulator z konwertera.
2. Aby włożyć akumulator, wystarczy wyrównać występ na akumulato-rze ze szczeliną na konwerterze i wsunąć go na miejsce. Akumulator należy wsuwać do oporu, aż się zablokuje, co jest sygnalizowane delikatnym kliknięciem. Jeśli jest widoczny czerwony element w górnej części przycisku, akumulator nie został całkowicie zablokowany. Należy go wsunąć do oporu, aż czerwony element przestanie być widoczny. W przeciwnym razie może przypadkowo wypaść z konwertera, raniąc operatora lub osoby postronne. Przy wkładaniu akumulatora nie wolno używać siły. Jeśli akumulator nie daje się swobodnie wsunąć, prawdopodobnie został włożony nieprawidłowo.

Wyjmowanie/wkładanie konwertera z/do narzędzia (Rys. 2)

1. Aby wyjąć konwerter, należy przesunąć przycisk znajdujący się w przedniej jego części i wysunąć konwerter.
2. Aby włożyć konwerter, wystarczy wyrównać występ na konwerterze ze szczeliną na narzędziu i wsunąć go na miejsce. Konwerter należy wsuwać do oporu, aż się zablokuje, co jest sygnalizowane delikatnym kliknięciem. Jeśli jest widoczny czerwony element w górnej części przycisku, konwerter nie został całkowicie zablokowany. Należy go wsunąć do oporu, aż czerwony element przestanie być widoczny. W przeciwnym razie może przypadkowo wypaść z narzędzia, raniąc operatora lub osoby postronne. Przy wkładaniu konwertera nie wolno używać siły. Jeśli konwerter nie daje się swobodnie wsunąć, prawdopodobnie został włożony nieprawidłowo.

PRZESTROGA:

- Wkładając akumulatory i konwerter, należy uważać na palce.

Sposób użycia konwertera z kosą akumulatorową 36 V (Rys. 3)

Korzystając z opisanej kosi akumulatorowej, należy założyć osłonę akumulatorów (dodatkowe wyposażenie).

Aby założyć dodatkową osłonę, należy ją założyć na występ na narzędziu, a potem przytwierdzić wkrętami.

Aby zdjąć dodatkową osłonę akumulatorów należy odkręcić wkręty i zsunąć ją.









Wskazanie stanu naładowania akumulatorów (Rys. 4)

Nacisnąć przycisk wskaźnika naładowania akumulatorów, co spowoduje zapalenie diod wskazujących poziom naładowania akumulatorów. Wskaźniki pokazują poziom dla każdego akumulatora.

UWAGA:



- Gdy miga tylko najniższa dioda akumulatora 1 lub 2, oznacza to, że jego poziom naładowania jest zbyt niski, by mogło działać podłączone urządzenie. W takim przypadku należy naładować wyczerpany akumulator lub wymienić go na całkowicie naładowany. Urządzenie nie będzie działać, gdy jeden z akumulatorów jest wyczerpany.
- Wskazywany poziom naładowania może być nieco niższy niż poziom faktyczny podczas lub bezpośrednio po zakończeniu pracy urządzenia.

Odczytywanie poziomu naładowania akumulatora

Wskaźniki (akumulator 1 lub akumulator 2)			Stan naładowania lub inne wskazania
 : Wł	 : Wył	 : Miga	
			50 – 100%
			20 – 50%
			0 – 20%
	 lub 		Naładuj akumulator













- Poziom naładowania akumulatorów może być wskazywany nieprawidłowo ze względu na warunki użytkowania i temperaturę otoczenia.

Przykład wskazania poziomu naładowania (Akumulator 1: 80%, Akumulator 2: 10%)

Akumulator 1	Akumulator 2
	

Nietypowe wskazania podczas użytkowania

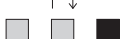
BCV03 wskazuje różne stany podczas odczytu poziomu naładowania akumulatorów.

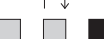
Wskaźniki		Treść wskazania
 : Wł	 : Wył	
Akumulator 1	Akumulator 2	
		Mogła wystąpić usterka BCV03.
		
		Zadziałało zabezpieczenie.
	 ↑ ↓ 	Zadziałało zabezpieczenie.
		Naładuj akumulator.
	 ↑ ↓ 	Wykryto zbyt wysokie napięcie w BCV03.

1. Usterka BCV03

Gdy trzy diody wskaźnika akumulatora 1 i trzy diody wskaźnika akumulatora 2 migają na zmianę, może to oznaczać usterkę BCV03. Należy się skontaktować ze sprzedawcą lub najbliższym punktem sprzedaży firmy Makita, aby zlecić kontrolę lub naprawę.

2. Zabezpieczenie BCV03

Gdy urządzenie jest użytkowane przez dłuższy czas przy dużym obciążeniu, silnik może zatrzymać się automatycznie. Wynika to z działania zabezpieczenia BCV03 i nie stanowi usterki. Jeśli urządzenie nie działa mimo użycia włącznika urządzenia, należy przerwać użytkowanie, odłączyć urządzenie oraz akumulatory od BCV03 i pozwolić, aby BCV03 ostygł.

3. Zabezpieczenie akumulatorów

Akumulatory są wyposażone w wewnętrzne zabezpieczenie, które automatycznie odcina zasilanie, aby przedłużyć żywotność akumulatora. Jeśli wystąpi jedna z poniższych sytuacji podczas użytkowania narzędzia, silnik zatrzyma się automatycznie – wynika to z zabezpieczenia akumulatora i nie stanowi usterki.

Gdy temperatura akumulatora wzrośnie powyżej określonej granicy, silnik zatrzymuje się automatycznie i pozostaje wyłączony nawet, gdy zostaną użyte włączniki urządzenia. W takim przypadku należy przerwać użytkowanie akumulatorów, wyjąć je z BCV03 i pozwolić, aby ostygły lub też naładować je.

Gdy poziom naładowania akumulatorów spadnie, silnik urządzenia zatrzyma się automatycznie. Jeśli urządzenie nie działa mimo użycia włącznika urządzenia, należy wyjąć akumulatory z BCV03 i naładować je.

4. Wykrycie zbyt wysokiego napięcia w BCV03

Gdy BCV03 wykryje zbyt wysokie napięcie akumulatora, silnik urządzenia zatrzymuje się automatycznie. Wynika to z działania zabezpieczenia BCV03 i nie stanowi usterki. W takim wypadku silnik pozostaje wyłączony nawet, gdy zostaną użyte włączniki urządzenia.

Wyjąć akumulatory z BCV03 i użyć innych akumulatorów z prawidłowym napięciem.

UWAGA:

Gdy urządzenie zatrzyma się automatycznie bez żadnych wskazań BCV03

Gdy wystąpi przeciążenie urządzenia, zasilanie zostaje odcięte automatycznie, aby przedłużyć żywotność akumulatora. Wynika to z działania zabezpieczenia akumulatora i nie stanowi usterki. Poza tym, w takim przypadku brak jest jakichkolwiek wskazań BCV03, ale nie oznacza to usterki. Gdy tak się stanie, należy zwolnić włącznik i usunąć przyczynę przeciążenia. Urządzenie można ponownie uruchomić poprzez użycie włącznika.

Latviešu (Tulkojums no oriģinālvalodas)

Kopskata skaidrojums

1	Poga	5	Akumulatoru atlikušās jaudas indikatora lampiņa 2. akumulatoram	9	Skrūves
2	Akumulators	6	Poga	10	Akumulatora jaudas pārbaudes poga
3	Akumulatoru pārveidotājs	7	Akumulatora aizsargs		
4	Akumulatoru atlikušās jaudas indikatora lampiņa 1. akumulatoram	8	Izcilnis		

Izmantojamība

Šajā akumulatoru pārveidotājā ir paredzēts ievietot divus 18 V akumulatorus, lai to varētu izmantot tādu ierīču darbināšanai, kuru akumulatoru jauda ir 36 V.

Savietojamais akumulators: BL1815N, BL1820, BL1820B, BL1830, BL1830B, BL1840, BL1840B, BL1850, BL1850B, BL1860B

Piezīme: BL1815 nedrīkst lietot kopā ar akumulatoru pārveidotāju.

⚠ UZMANĪBU!

- Pirms lietošanas rūpīgi izlasiet galvenās ierīces lietošanas rokasgrāmatu.
- Šajā akumulatoru pārveidotājā ir paredzēts ievietot tikai 18 V akumulatorus. Neizmantojiet 14,4 V akumulatorus!
- Pārveidotājā jābūt ievietotiem diviem 18 V akumulatoriem. Šo akumulatoru pārveidotāju nevar lietot tikai ar vienu 18 V akumulatoru.
- Akumulatoru pārveidotāju nedrīkst ievietot lādētājā. Šajā gadījumā uzlādēšana nav iespējama.

Akumulatora un akumulatoru pārveidotāja uzstādīšana vai noņemšana

⚠ UZMANĪBU!

- Pirms akumulatora ievietošanas vai izņemšanas vienmēr izslēdziet ierīci.
- Uzstādot akumulatoru vietā, cieši turiet gan akumulatoru, gan akumulatoru pārveidotāju.
Ja ne akumulators, ne akumulatoru pārveidotājs netiek cieši turēti, tos var sabojāt vai jūs varat gūt ievainojumus.
- Ja akumulatoru pārveidotājs jau ir uzstādīts uz ierīces, uzstādot akumulatoru, cieši turiet gan ierīci, gan akumulatoru.
- Noņemot akumulatoru pārveidotāju, cieši turiet gan ierīci, gan akumulatoru pārveidotāju. Ja ne ierīce, ne akumulatoru pārveidotājs netiek cieši turēti, jūs tos varat noņemt zemē, tādējādi tos sabojājot vai gūstot ievainojumus.

Akumulatora uzstādīšana uz akumulatoru pārveidotāja vai noņemšana no tā (1. att.)

1. Lai izņemtu akumulatoru no akumulatoru pārveidotāja, velciet to ārā no akumulatoru pārveidotāja, vienlaikus bīdot akumulatora priekšpusē esošo pogu.
2. Lai ievietotu akumulatoru, savietojiet mēlīti, kas uz tā atrodas, ar rievu akumulatoru pārveidotājā un iebīdīet akumulatoru tam paredzētajā vietā. Tas ir jāievieto līdz galam, līdz atskan klikšķis. Ja ir redzama sarkanā atzīme pogas augšpusē, tas nozīmē, ka akumulators nav ievietots līdz galam. Iebīdīet to līdz galam tā, lai sarkanā atzīme nebūtu redzama. Pretējā gadījumā tas var nejausi izkrist no akumulatoru pārveidotāja, ievainojot jūs vai kādu no blakusstāvošajiem. Ievietojot akumulatoru, nespiediet to ar spēku. Ja akumulatoru nevar viegli iebīdīt, tas nav pareizi ievietots.

Akumulatoru pārveidotāja uzstādīšana uz ierīces vai noņemšana no tās (2. att.)

1. Lai noņemtu akumulatoru pārveidotāju, velciet to ārā no ierīces, vienlaikus bīdot akumulatoru pārveidotāja priekšpusē esošo pogu.
2. Lai uzstādītu akumulatoru pārveidotāju, savietojiet mēlīti, kas uz tā atrodas, ar rievu ierīcē un iebīdīet akumulatoru pārveidotāju tam paredzētajā vietā. Tas ir jāievieto līdz galam, līdz atskan klikšķis. Ja ir redzama sarkanā atzīme pogas augšpusē, tas nozīmē, ka akumulators nav ievietots līdz galam. Iebīdīet to līdz galam tā, lai sarkanā atzīme nebūtu redzama. Pretējā gadījumā tas var nejausi izkrist no ierīces, ievainojot jūs vai kādu no blakusstāvošajiem. Ievietojot akumulatoru pārveidotāju, nespiediet to ar spēku. Ja akumulatoru pārveidotāju nevar viegli iebīdīt, tas nav pareizi ievietots.

⚠ UZMANĪBU!

- Ievietojot akumulatoru un akumulatoru pārveidotāju, uzmanieties, lai neiespiestu pirkstus.

Šī pārveidotāja izmantošana kopā ar 36 V bezvadu krūmgriezi (3. att.)

Izmantojot to kopā ar minēto modeļa bezvadu krūmgriezi, uzstādiet specializēto akumulatora aizsargu (papildpiederums).

Lai uzstādītu specializēto akumulatora aizsargu, novietojiet to virs ierīces izciļņa un pieskrūvējiet ar skrūvēm.

Lai noņemtu specializēto akumulatora aizsargu, atskrūvējiet skrūves un nobīdīet to nost.









Akumulatoru atlikušās jaudas indikators (4. att.)

Nospiediet akumulatora atlikušās jaudas pārbaudes pogu, lai izgaismotu indikatora lampiņas un pārbaudītu atlikušo akumulatoru jaudu. Katram akumulatoram atbilst viena indikatora lampiņa.

PIEZĪME:



- Ja mirgo vai nu viena, vai otra akumulatora zemākās jaudas indikatora lampiņa, tas nozīmē, ka kāda akumulatora jauda ir zema un ierīce tādējādi nedarbojas. Šādā gadījumā no jauna uzlādējiet tukšo akumulatoru vai arī nomainiet to pret pilnībā uzlādētu. Ierīce nedarbojas, ja kāds no akumulatoriem ir tukšs.
- Eksploatācijas laikā vai uzreiz pēc ierīces lietošanas akumulatora jaudas līmenis var būt norādīts mazliet zemāks nekā faktiskais.

Akumulatoru atlikušās jaudas indikatora nolasišana

Indikatora lampiņas (1. akumulators vai 2. akumulators)			Atlikusī jauda vai indikatora rādījuma nozīme
 : iesl.	 : izsl.	 : mirgo	
			50 – 100 %
			20 – 50 %
			0 – 20 %
 vai 			Uzlādējiet akumulatoru



















- Atkarībā no eksploatācijas apstākļiem un apkārtējās temperatūras var būt neprecīzi attēlota akumulatoru atlikusī jauda.

Atlikušās jaudas indikatora piemērs (1. akumulators: 80 %, 2. akumulators: 10 %)

1. akumulators	2. akumulators
	

Neparasti indikatora rādījumi lietošanas laikā

BCV03 akumulatoru atlikušās jaudas indikators attēlo dažādus stāvokļus.

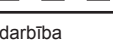
Indikatora lampiņas		Indikatora rādījuma nozīme
1. akumulators	2. akumulators	
		
		
		Iespējams, BCV03 akumulators nedarbojas pareizi.
		
		Iedarbojusies aizsargfunkcija.
		Iedarbojusies aizsargfunkcija.
		
		Uzlādējiet akumulatoru.
		BCV03 konstatējis neparasti augstu spriegumu.
		

1. BCV03 nepareiza darbība

Ja pārmaiņus mirgo visas trīs 1. akumulatora indikatora lampiņas un visas trīs 2. akumulatora indikatora lampiņas, iespējams, ka BCV03 nedarbojas pareizi. Sazinieties ar Makita pārstāvi vai tuvējo Makita tirdzniecības vietu, lai pieprasītu veikt pārbaudi un/vai remontu.

2. BCV03 aizsargfunkcija

Ja ierīci ilgstoši ekspluatē ar lielu noslodzi, motors var automātiski pārstāt darboties. To izraisa BCV03 aizsargfunkcija un tas neliecina par nepareizu darbību. Ja ierīce nedarbojas pat tad, ja to mēģina iedarbināt ar slēdža palīdzību, pārtrauciet ekspluatāciju, atvienojiet ierīci un akumulatorus no BCV03 un nogaidiet, līdz BCV03 atdziest.

3. Akumulatoru aizsargfunkcija

Akumulatoriem ir iekšējā aizsargfunkcija, kas automātiski pārtrauc strāvas padevi, lai pagarinātu akumulatoru darbību. Ja ierīces ekspluatācijas laikā rodas turpmāk minētie gadījumi, motors automātiski pārstāj darboties, ko izraisa akumulatoru aizsargfunkcija un kas neliecina par nepareizu darbību.

Ja akumulatoru jauda palielinās virs noteikta līmeņa, motors automātiski pārstāj darboties; to nevar iedarbināt pat tad, ja tiek nospiests iedarbināšanas slēdzis. Šādā gadījumā pārtrauciet akumulatoru ekspluatāciju, izņemiet tos no BCV03 un nogaidiet, līdz akumulatori atdziest, vai arī uzlādējiet tos.

Ja akumulatori ir izlādējušies, ierīces motors automātiski pārstāj darboties. Ja ierīce nedarbojas pat tad, ja to mēģina iedarbināt ar slēdža palīdzību, izņemiet akumulatorus no BCV03 un uzlādējiet tos.

4. BCV03 neparasti augsta sprieguma konstatēšana

Ja BCV03 konstatē akumulatoros neparasti augstu spriegumu, motors automātiski pārstāj darboties. To izraisa BCV03 aizsargfunkcija un tas neliecina par nepareizu darbību. Šādā gadījumā motors nedarbojas pat tad, ja ierīci mēģina iedarbināt ar slēdža palīdzību.

Izņemiet no BCV03 akumulatorus un ievietojiet to vietā citus, kuriem ir pareizs spriegums.

PIEZĪME:

Ja ierīce automātiski pārstāj darboties un BCV03 indikators neko nenorāda

Ja ierīcei rodas pārslodze, automātiski tiek pārtraukta strāvas padeve, lai pagarinātu akumulatoru darbību. To izraisa akumulatoru aizsargfunkcija un tas neliecina par nepareizu darbību. Turklāt šādā gadījumā BCV03 indikators neko nenorāda, bet tas neliecina par nepareizu darbību. Ja tā notiek, atlaidiet slēdzi un novērsiet pārslodzes cēloni. Kad tas izdarīts, ierīci var no jauna iedarbināt ar slēdža palīdzību.

Eesti keeles (kasutusjuhendi tõlge)

Piltide selgitused

1	Nupp	5	Aku 2 laetuse tase- me indikaator	9	Kruvid
2	Aku			10	Aku laetuse taseme kuvamise nupp
3	Akumuundur	6	Nupp		
4	Aku 1 laetuse tase- me indikaator	7	Kaitsepiire		
		8	Väljalautav serv		

Kasutusvaldkonnad

Akumuundris kasutatakse kahte 18 V akut ning seda saab kasutada 36 V akutoitel töötavates seadmetes.

Ühilduv aku: BL1815N, BL1820, BL1820B, BL1830, BL1830B, BL1840, BL1840B, BL1850, BL1850B, BL1860B

Märkus: Akut BL1815 ei saa akumuunduriga kasutada.

ETTEVAATUST!

- Enne kasutamist lugege kindlasti läbi seadme põhiüksuse kasutusjuhend.
- Akumuundur on mõeldud kasutamiseks ainult 18 V akudega. Ärge kasutage 14,4 V akusid.
- Paigaldage kasutamiseks kaks 18 V akut. Akumuundrit pole võimalik kasutada ainult ühe 18 V akuga.
- Ärge sisestage akumuundrit laadijasse. Sellisel juhul pole laadimine võimalik.

Akude ja akumuunduri eemaldamine või paigaldamine

ETTEVAATUST!

- Enne akude paigaldamist või eemaldamist tuleb tööriista alati välja lülitada.
- Akude vahetamisel hoidke akumuundrit ja akusid kindlalt kinni.
- Kui akumuundurit ja akusid ei hoita kindlalt kinni, võivad need kahjustada saada või põhjustada tõsiseid vigastusi.
- Kui akumuundur on tööriistale paigaldatud ja te soovite samal ajal akusid vahetada, hoidke akusid ja tööriista kindlalt kinni.
- Akumuunduri eemaldamisel hoidke tööriistast ja adapterist kindlalt kinni. Kui tööriista ja akumuundrit ei hoita kindlalt kinni, võivad need maha kukkuda. See võib seadmeid kahjustada või põhjustada tõsiseid vigastusi.

Akude adapteri küljest lahti ühendamine / akumuunduriga ühendamine (joonis 1)

1. Aku akumuunduri küljest lahti ühendamiseks libistage seda akumuundrist eemale. Samal ajal lükake aku esiküljel olevat nuppu.
2. Aku paigaldamiseks joondage akul olev keeleke akumuunduri soonega ning libistage see omale kohale. Sisestage aku alati lõpuni, kuni see lukustub vaikse klõpsatusega paika. Kui näete nupu ülaosas punast märgutuld, tähendab see, et aku ei ole korralikult paika lukustunud. Sisestage aku lõpuni, kuni punane märgutuli kustub. Vastasel juhul võib aku kogemata adapterist välja kukkuda ning vigastada teid või teie läheduses viibivaid inimesi. Ärge kasutage aku paigaldamisel jõudu. Kui aku ei libise hõlpsalt oma kohale, tähendab see, et üritate seda valesti sisestada.

Akumuunduri tööriista küljest lahti ühendamine / tööriistale paigaldamine (joonis 2)

1. Akumuunduri eemaldamiseks libistage seda tööriistast eemale. Samal ajal lükake akumuunduri esiküljel olevat nuppu.
2. Akumuunduri paigaldamiseks joondage akumuunduril olev keeleke tööriista soonega ning libistage see omale kohale. Sisestage adapter alati lõpuni, kuni see lukustub vaikse klõpsatusega paika. Kui näete nupu ülaosas punast märgutuld, tähendab see, et adapter ei ole korralikult paika lukustunud. Sisestage adapter lõpuni, kuni punane märgutuli kustub. Vastasel juhul võib adapter kogemata tööriistast välja kukkuda ning vigastada teid või teie läheduses viibivaid inimesi. Ärge kasutage akumuunduri paigaldamisel jõudu. Kui akumuundur ei libise hõlpsalt oma kohale, tähendab see, et üritate seda valesti sisestada.

ETTEVAATUST!

- Olge akude ja akumuunduri sisestamisel ettevaatlik, et te ei jätkaks sõrmi seadmete vahele.

Kuidas kasutada akumuundrit 36 V juhtmeta võsalõikuriga (joonis 3)

Ülalmainitud juhtmeta võsalõikuri kasutamise korral tuleb tööriistale paigaldada kompleksis olnud kaitsepiire (lisatarvik).

Kaitsepiirde paigaldamisel asetage see tööriista väljalautuval servale ning kinnitage kruvidega.

Kaitsepiirde eemaldamiseks kruvige see lahti ja libistage tööriistast eemale.







Aku laetuse näit (joonis 4)

Kui vajutate aku laetuse näidu kontrollnuppu, kuvatakse märgutulede abil aku laetuse tase. Märgutuled tähistavad mõlema aku laetuse taset.

MÄRKUS:



- Kui 1. või 2. aku märgutuledest vilgub ainult kõige alumine märgutuli, siis on aku tühjaks saamas ning seade ei saa toidet. Sellisel juhul laadige tühjaks saavat akut või asendage see täielikult laetud akuga. Kui üks akudest on tühjaks saanud, ei saa seade toidet.
- Seadme kasutamise ajal või vahetult pärast seda võib aku laetuse näit olla tegelikust veidi madalam.

Aku laetuse näidu lugemine

Märgutuled (1. või 2. aku)	Laetuse aste või näidu tähendus
	
	50 – 100%
	20 – 50%
	0 – 20%
 või 	Laadige akut



















- Kasutustingimustest ja välistemperatuurist sõltuvalt võib kuvatav aku laetuse tase tegelikust erinev olla.

Aku laetuse taseme näidu näide (1. aku: 80%, 2. aku: 10%)

1. aku	2. aku
	

Kasutamise ajal kuvatavad ebanormaalsed näidud

BCV03 kuvab aku laetuse näidu abil mitmeid eri olekuid.

Märgutuled		Näidu tähendus
 : Sees	 : Väljas	
1. aku	2. aku	
		BCV03 võimalik rike.
		
		Käivitus kaitsefunktsioon.
		Käivitus kaitsefunktsioon.
		
		Laadige akut.
		BCV03 tuvastas ebanormaalselt kõrge pinge.
		

1. BCV03 rike

Kui 1. aku kolm ja 2. aku kolm märgutuld süttivad vaheldumisi, siis võib olla tegemist BCV03 rikkega. Seadme kontrollimiseks ja/või parandamiseks võtke ühendust Makita edasimüüja või lähima Makita müügiesindusega.

2. BCV03 kaitsefunktsioon

Kui seadet kasutatakse pidevalt suure koormuse juures, võib mootor automaatselt välja lülituda. Tegu on BCV03 kaitsefunktsiooni, mitte rikkega. Kui seade ei hakka tööle isegi pärast selle lülite vajutamist, lõpetage selle kasutamine, lahutage seade ja akud BCV03-st ning laske BCV03-l maha jahtuda.

3. Aku kaitsefunktsioon

Akudel on sisemine kaitsefunktsioon, mis katkestab automaatselt energiaravaru- se, et aku tööiga pikendada. Kui järgmised olekud ilmnevad mootori kasutamise ajal, peatub mootor automaatselt – selle põhjuseks on aku kaitsefunktsioon, tegu pole rikkega.

Kui aku temperatuur ületab teatud taseme, peatub mootor automaatselt ega käivitu uuesti isegi mitte siis, kui lüliteid vajutada. Sellisel juhul lõpetage aku kasutamine, eemaldage akud BCV03-st ning laske neil kas maha jahtuda või laadige neid.

Kui aku hakkab tühjaks saama, peatub seadme mootor automaatselt. Kui seade ei hakka tööle isegi pärast selle lülite vajutamist, eemaldage akud BCV03-st ning laadige akusid.

4. BCV03 tuvastas ebanormaalselt kõrge pinget

Kui BCV03 tuvastab aku ebanormaalselt kõrge pinget, peatub mootor automaat- selt. Tegu on BCV03 kaitsefunktsiooni, mitte rikkega. Sellisel juhul ei käivitu mootor uuesti isegi siis, kui seadme lüliteid vajutate.

Eemaldage BCV03-st akud ning kasutage tavapingel töötavaid akusid.

MÄRKUS:

Kui seade peatub automaatselt ilma igasuguse BCV03 näiduta

Kui seadmes tekib ülekoormus, katkeb energiaravaru automaatselt, et aku tööiga pikendada. Tegu on aku kaitsefunktsiooni, mitte rikkega. Sellises olukorras ei kuvata BCV03 näidule midagi, kuid tegu pole rikkega. Sellisel juhul vajutage lüliti ning eemal- dage ülekoormuse põhjus. Seadme uuesti kasutamiseks vajutage lüliti.

Lietuvių kalba (originali instrukcija)

Bendro vaizdo paaiškinimai

1	Mygtukas	5	Likusio akumulatoriaus krūvio indikatorius 2-am akumulatoriui	10	Akumulatoriaus krūvio rodymo mygtukas
2	Akumulatoriaus kasetė	6	Mygtukas		
3	Akumulatoriaus keitiklis	7	Akumulatoriaus apsauga		
4	Likusio akumulatoriaus krūvio indikatorius 1-am akumulatoriui	8	Išsikišimas		
		9	Varžtai		

Naudojimas

Šis akumulatoriaus keitiklis naudoja du 18 V akumulatorius ir jį galima naudoti su 36 V akumulatoriniais gaminiais.

Suderinamas akumulatorius: BL1815N, BL1820, BL1820B, BL1830, BL1830B, BL1840, BL1840B, BL1850, BL1850B, BL1860B

Pastaba: BL1815 negalima naudoti su akumulatoriaus keitikliu.



DĖMESIO!

- Prieš naudodami būtinai perskaitykite gaminio pagrindinio bloko naudojimo instrukciją.
- Šio akumulatoriaus keitiklis yra skirtas naudoti išskirtinai su 18 V akumulatoriais. Nenaudokite 14,4 V akumuliatorių.
- Įdėkite du naudoti skirtus 18 V akumulatorius. Šio akumulatoriaus keitiklio negalima naudoti tik su vienu 18 V akumulatoriumi.
- Nedėkite akumulatoriaus keitiklio į kroviklį. Tokiu atveju krovimas neįmanomas.

Baterijų ir akumulatoriaus keitiklio išėmimas ir įdėjimas



DĖMESIO!

- Visada išjunkite įrankį prieš dėdami ar išimdami akumulatoriaus kasetes.
- Keisdami akumuliatorių kasetes, tvirtai laikykite akumulatoriaus keitiklį ir akumuliatorių kasetes. Jei tvirtai nelaikysite akumulatoriaus keitiklio ir akumuliatorių kasečių, galima jas pažeisti arba rimtai susižeisti.
- Kai keičiate akumuliatorių kasetes, kai ant įrankio yra uždėtas akumulatoriaus keitiklis, tvirtai laikykite akumuliatorių kasetes ir įrankį.
- Išimdami akumulatoriaus keitiklį, tvirtai laikykite įrankį ir akumulatoriaus keitiklį. Jei tvirtai nelaikysite įrankio ir akumulatoriaus keitiklio, galite juos išmesti ir juos pažeisti arba susižeisti.

Akumuliatorių kasečių nuėmimas ir uždėjimas ant akumulatoriaus keitiklio (Pav. 1)

1. Norėdami nuimti akumulatoriaus kasetę nuo akumulatoriaus keitiklio, išstumkite ją iš akumulatoriaus keitiklio, slinkdami mygtuką, esantį akumulatoriaus kasetės priekyje.
2. Norėdami įdėti akumulatoriaus kasetę, sulygiuokite akumulatoriaus kasetės iškyšą su grioveliu akumulatoriaus keitiklyje ir įstumkite į jos vietą. Visada įstumkite iki galo, kol spragtelėdama užsifiksuos. Jei galite matyti raudoną indikatorį viršutinėje mygtuko dalyje, ji iki galo neužsifiksavo. Įdėkite iki galo, kad nesimatytų raudono indikatoriaus. Jei to nepadarysite, ji gali atsitiktinai iškristi iš akumulatoriaus keitiklio, sužeisti jus ar kitus šalia esančius žmones. Nenaudokite jėgos dėdami akumulatoriaus kasetę. Jei kasetė neįslenka lengvai, ją kišate neteisingai.

Akumulatoriaus keitiklio išėmimas iš įrankio ir įdėjimas į įrankį (Pav. 2)

1. Norėdami išimti akumulatoriaus keitiklį, išstumkite jį iš įrankio, stumdami akumulatoriaus keitiklio priekyje esantį mygtuką.
2. Norėdami įdėti akumulatoriaus keitiklį, sulygiuokite akumulatoriaus keitiklio iškyšą su grioveliu įrankyje ir įstumkite į jo vietą. Visada įstumkite iki galo, kol spragtelėdamas užsifiksuos. Jei galite matyti raudoną indikatorį viršutinėje mygtuko dalyje, jis iki galo neužsifiksavo. Įdėkite iki galo, kad nesimatytų raudono indikatoriaus. Jei to nepadarysite, ji gali atsitiktinai iškristi iš įrankio, sužeisti jus ar kitus šalia esančius žmones. Nenaudokite jėgos dėdami akumulatoriaus keitiklį. Jei akumulatoriaus keitiklis neįslenka lengvai, jį kišate neteisingai.



DĖMESIO!

- Būkite atsargūs, kad neprispaustumėte pirštų dėdami akumulatorius ir akumulatoriaus keitiklį.

Šio konverterio naudojimas su 36 V belaide krūmapjove (Pav. 3)

Kai naudojate su pirmiau minėta belaide krūmapjove, uždėkite akumulatoriaus apsaugą (pasirinktinis priedas).

Norėdami uždėti papildomą akumulatoriaus apsaugą, uždėkite ant įrankio išsikišimo ir pritvirtinkite varžtais.

Norėdami nuimti papildomą akumulatoriaus apsaugą, atsukite varžtus ir nustumkite.











Likusio akumulatoriaus krūvio indikatorius (Pav. 4)

Paspauskite likusio akumulatoriaus įkrovos lygio rodymo mygtuką, kad įsijungtų indikatorius lemputės ir parodytų likusį akumulatorių įkrovos lygį. Indikatoriai atitinka kiekvieną akumuliatorių atskirai.

PASTABA:



- Kai mirksi apatinė indikatoriaus lemputė 1 ar 2 akumuliatoriui, tai reiškia, kad likutinis to akumulatoriaus krūvis yra mažas, todėl gaminys neveikia. Tokiu atveju įkraukite akumuliatorių, kurio mažas krūvis arba pakeiskite jį pilnai įkrautu akumuliatoriumi. Gaminys neveikia išsikrovus bent vienam iš akumuliatorių.
- Naudojimo metu arba iškart po gaminio naudojimo nurodomas krūvis gali būti truputį mažesnis už faktinį lygį.

Likusio akumulatoriaus lygio rodymas

Indikatoriai (1-as akumuliatorius arba 2-as akumuliatorius)			Likęs krūvis arba rodmenų turinys
 : Įjungta	 : Išjungta	 : Mirksi	
			Nuo 50% iki 100%
			Nuo 20% iki 50%
			Nuo 0% iki 20%
			Įkraukite akumuliatorių.
			

















- Priklausomai nuo naudojimo sąlygų ir aplinkos temperatūros, likęs krūvis gali būti rodomas neteisingai.

Likusio krūvio rodymo pavyzdys (1-as akumuliatorius: 80%, 2-as akumuliatorius: 10%)

1-as akumuliatorius	2-as akumuliatorius
	

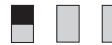
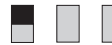
Nenormalūs rodmenys naudojimo metu

BCV03 nurodo įvairias būsenas ir naudoja likusio akumulatoriaus krūvio indikatorių.

Indikatoriai		Rodmenų turinys
 : Įjungta	 : Išjungta	
1-as akumuliatorius	2-as akumuliatorius	
		Gali būti, kad BCV03 blogai veikia.
		
		Suveikė apsauginė funkcija.
		Suveikė apsauginė funkcija.
		
		Įkraukite akumuliatorių.
		BCV03 aptiko nenormaliai aukštą įtampą.
		

1. BCV03 triktis

Kai paeiliui mirksi trys 1-o akumulatoriaus ir trys 2-o akumulatoriaus lemputės, gali būti BCV03 triktis. Kreipkitės į savo Makita pardavėją arba artimiausią Makita prekybos centrą, kad patikrintų ir / arba pataisytų.

2. BCV03 apsaugos funkcija

Kai gaminys naudojamas ilgai su didele apkrova, motoras gali išsijungti automatiškai. Taip yra dėl BCV03 apsauginės funkcijos; tai nėra gedimas. Jei gaminys neveikia, kai junginėjami jo jungikliai, nustokite jį naudoti, atjunkite gaminį ir akumuliatorius nuo BCV03 ir leiskite BCV03 atvėsti.

3. Apsauginė akumuliatorių funkcija

Akumulatoriai turi vidinę apsauginę funkciją, kuri automatiškai atjungia išėjimo srovę, kad prailgintų akumulatoriaus eksploatacijos trukmę. Kai naudojant gaminį atsiranda žemiau nurodytos būsenos, motoras sustoja automatiškai, tačiau tai yra dėl apsauginės akumulatoriaus funkcijos; tai nėra gedimas.

Kai akumulatoriaus temperatūra pakyla virš tam tikro lygio, motoras sustoja automatiškai ir neveikia, net jeigu junginėjami jungikliai. Tokiu atveju, nustokite naudotis akumulatoriais, išimkite juos iš BCV03 ir leiskite akumulatoriams atvėsti arba įkraukite akumulatorius.

Kai akumulatoriaus krūvis tampa mažas, gaminio motoras sustoja automatiškai. Jei gaminys neveikia, net kai junginėjate jungiklius, išimkite akumulatorius iš BCV03 ir įkraukite akumulatorius.

4. BCV03 nenormaliai aukštos įtampos aptikimas

Kai BCV03 aptinka nenormaliai aukštą akumulatoriaus įtampą, motoras išsijungia automatiškai. Taip yra dėl BCV03 apsauginės funkcijos; tai nėra gedimas. Tokiu atveju motoras lieka sustojęs, net jeigu junginėjate jungiklius.

Išimkite akumulatorius iš BCV03 ir naudokite skirtingus akumulatorius su normalia įtampa.

PASTABA:

Kai gaminys nustoja veikti automatiškai be jokio BCV03 ženklų

Kai gaminys patiria perkrovą, išėjimo srovė atjungiama automatiškai, siekiant prailginti akumulatoriaus eksploatacijos laiką. Taip yra dėl akumulatoriaus apsauginės funkcijos; tai nėra gedimas. Be to, šiais atvejais BCV03 nepateikia jokių ženklų, tačiau tai nėra gedimas. Kai tai atsitinka, atleiskite jungiklį ir pašalinkite perkrovos priežastį. Gaminį vėl galima naudoti įjungus jungiklį.

Magyar (Eredeti instrukciók)

A termék áttatános áttekintése

1	Gomb	5	Az 2-es számú	10	Gomb az akku- mulátor töltöttségi szintjének megjeleni- téséhez
2	Cserélhető akkumu- látor		akkumulátor töltött- ségi szintjét kijelző jelzőfény		
3	Akkumulátor átalaki- tő	6	Gomb		
4	Az 1-es számú akkumulátor töltött- ségi szintjét kijelző jelzőfény	7	Akkumulátorvédő		
		8	Pecek		
		9	Csavarok		

Alkalmazások

Az akkumulátor átalakító két 18 V-os akkumulátort használ, és megfelelő 36 V-os feszültségigényű fogyasztókhöz.

Használható akkumulátortípus: BL1815N, BL1820, BL1820B, BL1830, BL1830B, BL1840, BL1840B, BL1850, BL1850B, BL1860B

Megjegyzés: Ez az akkumulátor átalakító nem használható a BL1815-ös típusú akkumulátorral.

FIGYELEM:

- Használat előtt mindenképpen olvassa el a főegység használati útmutatóját.
- Az akkumulátor átalakító kizárólag 18 V-os akkumulátorral használható. Ne használjon 14,4 V-os akkumulátort.
- A használathoz helyezzen be 2 db 18 V-os akkumulátort. Ez az akkumulátor átalakító nem használható egyetlen 18 V-os akkumulátorral.
- Az akkumulátor átalakítót ne helyezze a töltőbe. A töltés ebben az esetben nem lehetséges.

Az akkumulátorok és az akkumulátor átalakító eltávolítása és behelyezése

FIGYELEM:

- A cserélhető akkumulátorok behelyezése és eltávolítása előtt mindig kapcsolja ki a szerszámgépet.
- Az akkumulátorok cseréjekor tartsa erősen az akkumulátor átalakítót és a cserélhető akkumulátorokat.
Ha nem tartja erősen az akkumulátor átalakítót és a cserélhető akkumulátorokat, akkor kárt tehet bennük, vagy személyi sérülést okozhat.
- Ha úgy cseréli ki az akkumulátorokat, hogy az akkumulátor átalakító fel van helyezve a szerszámgépre, tartsa erősen a cserélhető akkumulátorokat és a szerszámgépet.

- Az akkumulátor átalakító eltávolításakor tartsa erősen a szerszámgépet és az akkumulátor átalakítót. Ha nem tartja erősen a szerszámgépet és az akkumulátor átalakítót, akkor leejtheti őket, amivel kárt tehet bennük, vagy súlyos személyi sérülést okozhat.

A cserélhető akkumulátorok eltávolítása az akkumulátor átalakítóból és behelyezésük az akkumulátor átalakítóba (1. ábra)

1. A cserélhető akkumulátor akkumulátor átalakítóból való eltávolításához a cserélhető akkumulátor előlapján lévő gombot elcsúsztatva csúsztassa ki az akkumulátort az átalakítóból.
2. A cserélhető akkumulátor behelyezéséhez igazítsa az akkumulátoron lévő kiálló fület az akkumulátor átalakítón lévő mélyedéshez, majd csúsztassa a helyére az akkumulátort. Mindig teljesen tolja a helyére, amíg kattánó hangot nem hall. Ha látszik a gomb felső részén lévő piros jelzőpont, akkor nincs teljesen a helyén. Helyezze be úgy, hogy ne látszódjon a piros jelzőpont. Ellenkező esetben az akkumulátor kieshet az akkumulátor átalakítóból, személyi sérülést okozva a közelben állóknak. Ne erőltesse a helyére a cserélhető akkumulátort. Ha az akkumulátor nem csúszik be könnyedén, akkor nem megfelelő a behelyezése.

Az akkumulátor átalakító eltávolítása a szerszámgépről és felhelyezése a szerszámgépre (2. ábra)

1. Az akkumulátor átalakító eltávolításához az akkumulátor átalakító előlapján lévő gombot elcsúsztatva csúsztassa le az átalakítót a szerszámgépről.
2. Az akkumulátor átalakító felhelyezéséhez igazítsa az akkumulátor átalakítón lévő kiálló fület a szerszámgépen lévő mélyedéshez, majd csúsztassa a helyére az átalakítót. Mindig teljesen tolja a helyére, amíg kattánó hangot nem hall. Ha látszik a gomb felső részén lévő piros jelzőpont, akkor nincs teljesen a helyén. Helyezze be úgy, hogy ne látszódjon a piros jelzőpont. Ellenkező esetben az akkumulátor átalakító kicsúszhat a szerszámgépből, személyi sérülést okozva a közelben állóknak. Ne erőltesse a helyére az akkumulátor átalakítót. Ha az akkumulátor átalakító nem csúszik be könnyedén, akkor nem megfelelő a felhelyezése.

FIGYELEM:

- Az akkumulátorok és az akkumulátor átalakító behelyezésekor ügyeljen, nehogy becsúpjá az ujjait.

Az átalakító használata 36 voltos vezeték nélküli bozótvágóval (3. ábra)

Amikor a fent említett vezeték nélküli bozótvágóval használja az átalakítót, szerelje fel a (külön megvásárolható) kiegészítő akkumulátorvédőt.

A kiegészítő akkumulátorvédő felszereléséhez illesse a védőt a szerszámgépen lévő pecekhez, majd rögzítse csavarokkal.

A kiegészítő akkumulátorvédő eltávolításához oldja ki a csavarokat, és csúsztassa le a védőt.













Az akkumulátor töltöttségi szintjének kijelzése (4. ábra)

Az akkumulátor töltöttségi szintjének kijelzésére szolgáló gomb megnyomásakor a jelzőfények világítani kezdenek, és megjelenik a töltöttségi szint. Az egyes akkumulátorokra külön jelzőfény vonatkozik.

MEGJEGYZÉS:



- Ha csak a legalsó jelzőfény villog az 1-es vagy a 2-es akkumulátorra vonatkozóan, akkor a töltöttségi szint alacsony, és a készülék nem működik. Ebben az esetben töltsé fel az alacsony töltöttségi szintű akkumulátort, illetve cserélje ki egy megfelelő töltöttségű akkumulátorral. A készülék nem működik, ha az egyik akkumulátor lemerül.
- Az eszköz használata közben és közvetlenül az után előfordulhat, hogy a kijelzett töltöttségi szint valamivel alacsonyabb a valósnál.

A töltöttségi szint kijelzésének értelmezése

Jelzőfények (1-es vagy 2-es számú akkumulátor)			Töltöttségi szint vagy a jelzés mértéke
 : Világít	 : Nem világít	 : Villog	
			50%-tól 100%-ig
			20%-tól 50%-ig
			0%-tól 20%-ig
			Töltsé fel az akkumulátort
			























- A környezeti tényezőktől és a hőmérséklettől függően elképzelhető, hogy a töltöttségi szint nem jelenik meg megfelelően.

Töltöttségi szint példa (1-es számú akkumulátor: 80%, 2-es számú akkumulátor: 10%)

1-es számú akkumulátor	2-es számú akkumulátor
	

Rendellenes jelzések a használat során

A töltöttségi szint kijelzésekor a BCV03 különböző állapotokat jelöl.

Jelzőfények			Jelzés mértékek
 : Világít	 : Nem világít	 : Villog	
1-es számú akkumulátor	2-es számú akkumulátor		
			Előfordulhat, hogy a BCV03 meghibásodott.
			
			A védő funkció működésbe lépett.
			A védő funkció működésbe lépett.
			
			Töltsé fel az akkumulátort.
			A BCV03 rendellenesen magas feszültséget észlelt.
			

1. A BCV03 hibás működése

Ha az 1-es és a 2-es számú akkumulátor három jelzőfénye felváltva világít, az a BCV03 hibás működését jelezheti. Ennek ellenőrzéséhez, illetve a hiba javításához vegye fel a kapcsolatot a legközelebbi Makita értékesítő központtal.

2. A BCV03 védő funkciója

A készülék folyamatos, nagymértékű terhelése esetén előfordulhat, hogy a motor automatikusan leáll. A jelenség oka a BCV03 védő funkciója, és nem utal meghibásodásra. Amennyiben a készülék nem reagál a kapcsolók működtetésére, akkor szüntesse meg az áramellátását, vegye ki az akkumulátorokat, és várja meg, BCV03 a BCV03 lehül.

3. Az akkumulátorok védő funkciója

Az akkumulátorok egy belső védő funkcióval rendelkeznek, ami az élettartam növelése érdekében automatikusan leállítja az áramleadást. Ha a termék használata közben az alábbiakat tapasztalja, a motor leáll. Ez azonban az akkumulátorok védő funkciója miatt történik, és nem utal meghibásodásra.

Ha az akkumulátor hőmérséklete túllép egy bizonyos értéket, a motor automatikusan leáll, és a készülék a kapcsolókkal sem működtethető. Ebben az esetben távolítsa el az akkumulátorokat a BCV03 készülékből, és várja meg, amíg lehűlnek, illetve tölts fel őket.

Ha az akkumulátorok töltöttségi szintje alacsony, a készülék motorja automatikusan leáll. Ha a készülék a kapcsolókkal nem működtethető, akkor távolítsa el, majd tölts fel BCV03 akkumulátorokat.

4. A BCV03 rendellenesen magas feszültséget észlel

Ha a BCV03 rendellenesen magas feszültséget észlel, a motor automatikusan leáll. A jelenség oka a BCV03 védő funkciója, és nem utal meghibásodásra. Ebben az esetben a motor a kapcsolók működtetése esetén sem indul újra.

Távolítsa el az akkumulátorokat, és használjon helyettük megfelelő feszültségűeket.

MEGJEGYZÉS:

A készülék működése leáll a BCV03 bármilyen jelzése nélkül

A készülék túltöltöttsége esetén az áramleadás az akkumulátor élettartamának növelése érdekében automatikusan megszűnik. A jelenség oka az akkumulátor védő funkciója, és nem utal meghibásodásra. Ilyen esetekben a BCV03 nem jelez ki semmit, de ez nem jelent hibás működést. Ekkor engedje el a kapcsolót, és szüntesse meg túltöltöttséget okozó állapotot. A készülék ezután működtethető lesz a kapcsolóval.

Română (Instrucțiuni originale)

Prezentare generală

1	Buton	5	Led indicator al energiei rămase pentru Bateria 2	9	Șuruburi
2	Acumulatori			10	Buton de afișare a energiei bateriilor
3	Transformator cu baterii	6	Buton		
4	Led indicator al energiei rămase pentru Bateria 1	7	Dispozitiv de protecție pentru baterie		
		8	Proeminență		

Utilizări

Acest transformator funcționează cu două baterii de 18 V și poate fi utilizat cu aparate alimentate cu baterii de 36 V.

Baterie compatibilă: BL1815N, BL1820, BL1820B, BL1830, BL1830B, BL1840, BL1840B, BL1850, BL1850B, BL1860B

Observație: Bateria BL1815 nu poate fi utilizată cu transformatorul cu baterii.

⚠ ATENȚIE!

- Citiți cu atenție manualul de instrucțiuni al unității principale a dispozitivului înainte de utilizare.
- Acest transformator cu baterii este proiectat pentru a fi utilizat exclusiv cu baterii de 18 V. Nu utilizați baterii de 14,4 V.
- Montați două baterii de 18 V pentru a utiliza dispozitivul. Acest transformator cu baterii nu poate fi utilizat cu o singură baterie de 18 V.
- Nu introduceți transformatorul cu baterii în încărcător. Încărcarea nu este posibilă în acest caz.

Scoaterea sau montarea bateriilor și a transformatorului cu baterii

⚠ ATENȚIE!

- Opriți întotdeauna aparatul înainte de a introduce sau scoate acumulatorii.
- Țineți ferm transformatorul și acumulatorii atunci când înlocuiți acumulatorii. Dacă nu țineți ferm transformatorul și acumulatorii, pot apărea defecțiuni sau vă puteți răni grav.
- Atunci când înlocuiți acumulatorii cu transformatorul montat pe aparat, țineți ferm acumulatorii și aparatul.
- Țineți ferm aparatul și transformatorul cu baterii atunci când scoateți transformatorul. Dacă nu țineți ferm aparatul și transformatorul, le puteți scăpa, provocând defecțiuni, sau vă puteți răni grav.

Scoaterea/ montarea acumulatorilor din/în transformator (Fig. 1)

1. Pentru a scoate acumulatorii din transformator, trageți-i din transformator în timp ce glisați butonul din partea din față a acumulatorilor.
2. Pentru a introduce acumulatorii, aliniați clapeta de pe acumulatori cu șanțul de pe transformator și împingeți-i în poziție. Introduceți întotdeauna complet acumulatorii, până când se fixează în poziție cu un scurt clic. Dacă puteți vedea indicatorul de culoare roșie din partea de sus a butonului, înseamnă că acumulatorii nu sunt complet blocați. Introduceți-i complet, până când nu mai vedeți indicatorul de culoare roșie. În caz contrar, pot cădea din transformator, provocând accidentarea dvs. sau a celor din jur. Nu introduceți forțat acumulatorii. Dacă nu alunecă ușor în transformator, înseamnă că nu sunt introduși corect.

Scoaterea/montarea transformatorului cu baterii de pe/pe aparat (Fig. 2)

1. Pentru a scoate transformatorul, trageți-l din aparat în timp ce glisați butonul din partea din față a transformatorului.
2. Pentru a instala transformatorul cu baterii, aliniați clapeta de pe transformator cu șanțul de pe aparat și împingeți-l în poziție. Introduceți întotdeauna complet transformatorul, până când se fixează în poziție cu un scurt clic. Dacă puteți vedea indicatorul de culoare roșie din partea de sus a butonului, înseamnă că transformatorul nu este complet blocat. Introduceți-l complet, până când nu mai vedeți indicatorul de culoare roșie. În caz contrar, poate cădea din aparat, provocând accidentarea dvs. sau a celor din jur. Nu introduceți forțat transformatorul cu baterii. Dacă nu alunecă ușor în aparat, înseamnă că transformatorul nu este introdus corect.

⚠ ATENȚIE!

- Aveți grijă să nu vă prindeți degetele atunci când introduceți bateriile și transformatorul.

Utilizarea acestui transformator cu mașina de tăiat arbuști, fără fir, de 36 V (Fig. 3)

Atunci când utilizați mașinile de tăiat arbuști sus-menționate, montați dispozitivul de protecție a bateriei (furnizat ca accesoriu opțional).

Pentru a instala dispozitivul de protecție a bateriei furnizat ca accesoriu opțional, montați-l peste proeminența mașinii și fixați-l cu șuruburile.

Pentru a scoate dispozitivul de protecție a bateriei furnizat ca accesoriu opțional, desurubați-l și trageți-l în afară.









Indicator de energie rămasă a bateriilor (Fig. 4)

Apăsați butonul de afișare a energiei rămase a bateriilor pentru a aprinde ledurile indicatoare și a indica energia rămasă a bateriilor. Ledurile indicatoare corespund fiecărei baterii.

OBSERVAȚIE:



- Atunci când numai cel mai de jos led indicator se aprinde intermitent pentru Bateria 1 sau Bateria 2, energia bateriei este scăzută, iar dispozitivul nu funcționează. În aceste cazuri, încărcați bateria al cărei nivel este scăzut sau înlocuiți-o cu o baterie complet încărcată. Dispozitivul nu funcționează atunci când una dintre baterii este descărcată.
- Energia indicată poate fi puțin mai mică decât energia reală, în timpul utilizării sau imediat după utilizarea dispozitivului.

Interpretarea indicației de energie rămasă a bateriilor

Leduri indicatoare (Bateria 1 sau Bateria 2)			Energia rămasă sau indicația
 : Aprins	 : Stins	 : Se aprinde intermitent	
			Între 50% și 100%
			Între 20% și 50%
			Între 0% și 20%
			Încărcați bateria
			















- În funcție de condițiile de utilizare și de temperatura exterioară, este posibil ca energia rămasă să nu fie indicată corect.

Exemplu de indicație a energiei rămase (Bateria 1: 80%, Bateria 2: 10%)

Bateria 1	Bateria 2
	

Indicații neobișnuite în timpul utilizării

BCV03 indică diverse situații folosindu-se de indicatorul de energie rămasă a bateriilor.

Leduri indicatoare		Indicație
 : Aprins	 : Stins	
Bateria 1		Bateria 2
		Este posibil ca BCV03 să se fi defectat.
		
		Funcția de protecție a fost activată.
		Funcția de protecție a fost activată.
		Încărcați bateria.
		BCV03 a detectat o tensiune neobișnuit de înaltă.

1. Defectarea BCV03

Atunci când cele trei leduri indicatoare pentru Bateria 1 și cele trei leduri indicatoare pentru Bateria 2 se aprind alternativ, este posibil ca BCV03 să se fi defectat. Contactați dealerul Makita sau cel mai apropiat Centru de Vânzări Makita pentru a solicita revizia și/sau repararea.

2. Funcția de protecție a BCV03

Atunci când un dispozitiv este utilizat continuu, la capacitate maximă, motorul se poate opri automat. Acest lucru se datorează funcției de protecție a BCV03 și nu reprezintă o defecțiune. Dacă dispozitivul nu funcționează chiar dacă sunt acționate butoanele acestuia, întrerupeți funcționarea, deconectați dispozitivul și bateriile de la BCV03 și lăsați BCV03 să se răcească.

3. Funcția de protecție a bateriilor

Bateriile prezintă o funcție de protecție internă prin care furnizarea energiei este întreruptă automat, pentru a se prelungi durata de viață a bateriilor. Atunci când apar următoarele situații în timpul utilizării dispozitivului, motorul se oprește automat, dar acest lucru se datorează funcției de protecție a bateriilor și nu reprezintă o defecțiune.

Atunci când temperatura bateriilor crește peste un anumit nivel, motorul se oprește automat și rămâne oprit până când se acționează butoanele. În aceste cazuri, întrerupeți utilizarea bateriilor, scoateți bateriile din BCV03 și lăsați-le să se răcească sau încărcăți bateriile.

Atunci când energia bateriilor scade, motorul dispozitivului se oprește automat. Dacă dispozitivul nu funcționează chiar dacă butoanele sunt acționate, scoateți bateriile din BCV03 și încărcăți-le.

4. Detectarea unei tensiuni neobișnuit de înalte de către BCV03

Atunci când BCV03 detectează o tensiune neobișnuit de înaltă, motorul se oprește automat. Acest lucru se datorează funcției de protecție a BCV03 și nu reprezintă o defecțiune. În aceste cazuri, motorul rămâne oprit chiar dacă butoanele sunt acționate.

Scoateți bateriile din BCV03 și utilizați alte baterii, cu tensiune obișnuită.

OBSERVAȚIE:

Atunci când dispozitivul se oprește automat fără nicio indicație BCV03

Atunci când dispozitivul atinge un nivel considerat suprasarcină, furnizarea energiei se oprește automat, pentru a se prelungi durata de viață a bateriilor. Acest lucru se datorează funcției de protecție a bateriilor și nu reprezintă o defecțiune. În plus, în aceste cazuri, BCV03 nu indică nimic, dar acest lucru nu reprezintă o defecțiune. Atunci când se întâmplă acest lucru, eliberați butonul și eliminați cauza suprasarcinii. Dispozitivul poate fi apoi utilizat din nou, acționând din nou butonul.

Slovensky (Pôvodný návod)

Všeobecný popis jednotlivých prvkov

1	Tlačidlo	5	Indikátor zostatkového stavu nabitia	9	Skrutky
2	Kazeta s batériami			10	Tlačidlo zobrazenia stavu nabitia batérií
3	Adaptér batérií		batérií pre Batériu 2		
4	Indikátor zostatkového stavu nabitia batérií pre Batériu 1	6	Tlačidlo		
		7	Kryt na batérie		
		8	Výčnelok		

Použitie

V tomto adaptéri batérií sa používajú dve 18 V batérie, ktoré sa môžu použiť pre výrobky s 36 V napájaním z batérií.

Kompatibilná batéria: BL1815N, BL1820, BL1820B, BL1830, BL1830B, BL1840, BL1840B, BL1850, BL1850B, BL1860B

Poznámka: S adaptérom batérií sa BL1815 nedá použiť.

POZOR:

- Pred použitím si pozorne prečítajte návod na obsluhu hlavného zariadenia výrobcu.
- Tento adaptér batérií je určený výlučne pre použitie s 18 V batériami. Nepoužívajte 14,4 V batérie.
- Používajte dve 18 V batérie vložené do adaptéra. Tento adaptér batérií sa nedá použiť len s jednou 18 V batériou.
- Nevkladajte adaptér batérií do nabíjačky. V tomto prípade nie je nabíjanie možné.

Vyberanie alebo vkladanie batérií a adaptéra batérií

POZOR:

- Pred vkladáním alebo vyberaním kazety s batériami vždy vypnite zariadenie.
- Pri vymieňaní kazety s batériami pevne držte adaptér batérií a kazetu s batériami. V opačnom prípade môže dôjsť k ich poškodeniu alebo k vážnemu zraneniu.
- Pri vymieňaní kazety s batériami s adaptérom batérií inštalovaným na zariadení pevne držte kazetu s batériami a zariadenie.
- Pri odstraňovaní adaptéra batérií pevne držte zariadenie a adaptér batérií. V opačnom prípade môže dôjsť k ich pádu a poškodeniu alebo k vážnemu zraneniu.

Vyberanie / vkladanie kazety s batériami z / do adaptéra batérií (Obr. 1)

1. Ak chcete vybrať kazetu s batériami z adaptéra batérií, vysuňte ju z adaptéra batérií pomocou posúvania tlačidla na prednej časti kazety s batériami.
2. Ak chcete vložiť kazetu s batériami, zarovnajzte výstupok na kazete s batériami s drážkou na adaptéri batérií a zasuňte ju na miesto. Vždy ju vkladajte až, kým zapadne na miesto jemným kliknutím. Ak je viditeľný červený indikátor na vrchnej časti tlačidla, nie je úplne zaistená. Vložte ju úplne tak, aby červený indikátor nebol viditeľný. Ak tak neurobíte, mohla by vypadnúť z adaptéra batérií a zapríčiniť zranenie vám alebo osobám nachádzajúcim sa vo vašej blízkosti. Kazetu s batériami nevkladajte nasilu. Ak sa kazeta nezasúva ľahko, nevkladáte ju správne.

Vyberanie / vkladanie adaptéra batérií z / do zariadenia (Obr. 2)

1. Ak chcete vybrať adaptér batérií, vysuňte ho zo zariadenia pomocou posúvania tlačidla na prednej časti adaptéra batérií.
2. Ak chcete vložiť adaptér batérií, zarovnajzte výstupok na adaptéri batérií s drážkou na zariadení a zasuňte ho na miesto. Vždy ho vkladajte až, kým zapadne na miesto jemným kliknutím. Ak je viditeľný červený indikátor na vrchnej časti tlačidla, nie je úplne zaistený. Vložte ho úplne tak, aby červený indikátor nebol viditeľný. Ak tak neurobíte, mohol by vypadnúť zo zariadenia a zapríčiniť zranenie vám alebo osobám nachádzajúcim sa vo vašej blízkosti. Adaptér batérií nevkladajte nasilu. Ak sa adaptér batérií nezasúva ľahko, nevkladáte ho správne.

POZOR:

- Dávajte pozor, aby ste si pri vkladaní batérií a adaptéra batérií neprivreli prsty.

Používanie tohto adaptéra s 36 V akumulátorovým krovínorezom (Obr. 3)

Pri používaní s uvedeným akumulátorovým krovínorezom namontujte kryt na batérie (voliteľné príslušenstvo).

Ak chcete nainštalovať doplnkový kryt na batérie, napasujte ho na výčnelok zariadenia, a potom ho upevnite skrutkami.

Ak chcete odstrániť doplnkový kryt na batérie, odskrutkujte ho a vysuňte von.

Indikácia zostatkového stavu nabitia batérií (Obr. 4)

Stlačením tlačidla zobrazenia zostatkového stavu nabitia batérií sa rozsvietia indikátory, ktoré naznačia zostatkový stav nabitia batérií. Indikátory zodpovedajú jednotlivým batériám.

POZNÁMKA:

- Keď najspodnejší indikátor batérie 1 alebo batérie 2 bliká, znamená to, že daná batéria je takmer vybitá a preto sa výrobok neuvedie do činnosti. V takomto prípade vybitú batériu nabite, alebo ju vymeňte za úplne nabitú batériu. Výrobok sa neuvedie do činnosti v prípade, že je ktorákolvek z batérií vybitá.
- Indikovaný stav nabitia môže byť počas používania alebo bezprostredne po použití napájaného výrobku o niečo nižší, ako je skutočný stav.

Význam zobrazenia indikátorov zostatkového stavu nabitia batérií

Indikátory (batéria 1 alebo batéria 2)	Zostatkový stav nabitia alebo význam indikácie
	50% až 100%
	20% až 50%
	0% až 20%
 alebo 	Nabite batériu

- V závislosti od podmienok pri používaní a teploty okolia sa môže stať, že sa zostatkový stav nabitia batérie nebude zobrazovať správne.

Príklad indikácie zostatkového stavu nabitia (batéria 1: 80%, batéria 2: 10%)

Batéria 1	Batéria 2

Indikácia nezvyčajného stavu počas používania

Zariadenie BCV03 naznačuje rôzne stavy pomocou indikátorov zostatkového stavu nabitia batérií.

Indikátory		Význam indikácie
Batéria 1	Batéria 2	
		Je možné, že sa na zariadení BCV03 vyskytla porucha.
		Do činnosti sa uviedla ochranná funkcia.
		Do činnosti sa uviedla ochranná funkcia.
		Nabite batériu.
		Zariadenie BCV03 zistilo nezvyčajne vysoké napätie.

1. Porucha zariadenia BCV03

Ak tri indikátory batérie 1 a tri indikátory batérie 2 striedavo blikajú, je možné, že sa na zariadení BCV03 vyskytla porucha. Kontaktujte svojho predajcu výrobkov značky Makita alebo najbližšie predajné stredisko spoločnosti Makita a požiadajte o kontrolu a/alebo opravu.

2. Ochranná funkcia modelu BCV03

Keď sa výrobok používa nepretržite pri vysokom zaťažení, môže dôjsť k automatickému vypnutiu motora. Je to spôsobené ochrannou funkciou modelu BCV03, pričom sa nejedná o poruchu. Ak sa výrobok neuvedie do činnosti ani po stlačení spínačov výrobku, prestaňte výrobok používať, odpojte výrobok a batérie od zariadenia BCV03 a nechajte zariadenie BCV03 vychladnúť.

3. Ochranná funkcia batérií

Batérie majú vnútornú ochrannú funkciu, ktorá automaticky preruší napájanie s cieľom predĺžiť živnosť batérií. Ak sa počas používania výrobku vyskytnú nasledujúce stavy, motor sa kvôli ochrannej funkcii batérií automaticky vypne, avšak nejedná sa o poruchu.

Keď teplota batérií stúpne nad určitú úroveň, motor sa automaticky vypne, pričom zostane vypnutý aj napriek použitiu spínačov. V takomto prípade batérie prestaňte používať, vyberte ich zo zariadenia BCV03 a nechajte ich vychladnúť, prípadne ich nabite.

Keď dôjde k takmer úplnému vybitiu jednej alebo oboch batérií, motor výrobku sa automaticky vypne. Ak sa výrobok po použití spínačov neuvedie do činnosti, vyberte batérie zo zariadenia BCV03 a nabite ich.

4. Zistenie nezvyčajne vysokého napätia zariadenia BCV03

Ak zariadenie BCV03 zistí nezvyčajne vysoké napätie batérií, motor sa automaticky vypne. Je to spôsobené ochrannou funkciou modelu BCV03, pričom sa nejedná o poruchu. V takomto prípade zostane motor aj napriek použitiu spínačov vypnutý.

Vyberte batérie zo zariadenia BCV03 a použite iné batérie s predpísaným napätím.

POZNÁMKA:

Keď sa výrobok automaticky vypne bez akejkoľvek indikácie zariadenia BCV03

Keď sa výrobok dostane do stavu preťaženia, napájanie sa automaticky preruší s cieľom predĺžiť živnosť batérií. Je to spôsobené ochrannou funkciou batérií, pričom sa nejedná o poruchu. Navyše, v takomto prípade zariadenie BCV03 nebude nič indikovať, avšak nejedná sa o poruchu. Keď k tomu dôjde, uvoľnite spínač a odstráňte príčinu preťaženia. Potom sa výrobok môže po opätovnom stlačení spínača znovu používať.

Česky (Původní návod k použití)

Vysvětlivky k přehlednému nákreсу

1	Tlačítko	5	Kontrolka indikace	10	Tlačítko zobrazení
2	Kazeta akumulátorů		zbývající kapacity		kapacity akumulátoru
3	Akumulátorový konvertor		akumulátoru pro		
			Akumulátor 2		
4	Kontrolka indikace zbývající kapacity akumulátoru pro Akumulátor 1	6	Tlačítko		
		7	Chránič akumulátoru		
		8	Výstupek		
		9	Šrouby		

Použití

Tento akumulátorový konvertor používá dva akumulátory o 18 V a lze ho používat pro produkty vyžadující napájení 36 V.

Kompatibilní akumulátor: BL1815N, BL1820, BL1820B, BL1830, BL1830B, BL1840, BL1840B, BL1850, BL1850B, BL1860B

Poznámka: S akumulátorovým konvertorem nelze používat BL1815.

UPOZORNĚNÍ:

- Před použitím si pečlivě přečtěte návod k použití hlavní jednotky produktu.
- Tento akumulátorový konvertor je navržen pouze pro použití s 18 V akumulátory. Nepoužívejte 14,4 V akumulátory.
- Pro použití vložte dva 18 V akumulátory. Tento akumulátorový konvertor nelze použít s pouze jedním 18 V akumulátorem.
- Nedávejte akumulátorový konvertor do nabíječky. V takovém případě není možné nabíjení.

Vyjímání nebo vkládání akumulátorů a akumulátorového konvertoru

UPOZORNĚNÍ:

- Před vkládáním nebo vyjímáním kazet akumulátorů vždy nástroj vypněte.
- Při vyměňování kazet akumulátorů držte akumulátorový konvertor a kazety akumulátorů pevně. Pokud nebudete akumulátorový konvertor a kazety akumulátorů držet pevně, může dojít k jejich poškození nebo ke zranění.
- Pokud vyměňujete kazety akumulátorů, když je akumulátorový konvertor nainstalován na nástroji, držte pevně kazety akumulátorů a nástroj.
- Při vyjímání akumulátorového konvertoru držte pevně nástroj i akumulátorový konvertor. Pokud nebudete nástroj a akumulátorový konvertor držet pevně, mohou vám upadnout a poškodit se nebo může dojít ke zranění.

Vyjímání/vkládání kazet akumulátorů z/do akumulátorového konvertoru (obr. 1)

1. Při vyjímání kazety akumulátoru z akumulátorového konvertoru ji vysuňte z akumulátorového konvertoru při současném stisknutí tlačítka na přední straně kazety akumulátoru.
2. Při vkládání kazety akumulátoru srovnajte jazýček na kazetě akumulátoru s drážkou na akumulátorovém konvertoru a zasuňte ji na místo. Vždy zasouvejte až na doraz, dokud neuslyšíte zacvaknutí. Pokud vidíte červenou značku na horní straně tlačítka, není zasunutí kompletní. Zasuňte nadoraz, až nebude červenou značku vidět. Pokud tak neučiníte, může kazeta náhodně z akumulátorového konvertoru vypadnout a způsobit zranění vám nebo někomu v blízkosti. Při vkládání kazety akumulátoru nepoužívejte sílu. Pokud kazetu akumulátoru nejde zasunout snadno, nevkládáte ji správně.

Snímání akumulátorového konvertoru z nástroje nebo jeho instalace na nástroj (obr. 2)

1. Při snímání akumulátorového konvertoru jej sesuňte z nástroje při současném stisknutí tlačítka na přední straně akumulátorového konvertoru.
2. Při instalování akumulátorového konvertoru srovnajte jazýček na akumulátorovém konvertoru s drážkou na nástroji a zasuňte na místo. Vždy zasouvejte až nadoraz, dokud neuslyšíte zacvaknutí. Pokud vidíte červenou značku na horní straně tlačítka, není zasunutí kompletní. Zasuňte nadoraz, až nebude červenou značku vidět. Pokud tak neučiníte, může konvertor náhodně z nástroje vypadnout a způsobit zranění vám nebo někomu v blízkosti. Při instalaci akumulátorového konvertoru nepoužívejte sílu. Pokud akumulátorový konvertor nejde zasunout snadno, nevkládáte jej správně.

UPOZORNĚNÍ:

- Dávejte pozor, ať si při instalaci akumulátorů a akumulátorového konvertoru nepřiskřípnete prsty.

Používání tohoto konvertoru s bezdrátovým křovinořezem 36 V (obr. 3)

Při používání s výše zmíněným bezdrátovým křovinořezem a namontujte akumulátoru (volitelný doplněk).

Přídavný chránič akumulátoru nainstalujte tak, že jej nasadíte na výstupek na nástroji a pak jej připevníte šrouby.

Pokud chcete přídavný chránič akumulátoru odstranit, odšroubujte jej a sejměte.







Indikátor zbývající kapacity akumulátoru (obr. 4)

Stisknutím tlačítka zobrazení zbývající kapacity akumulátoru se rozsvítí kontrolky indikátorů a zobrazí se zbývající kapacita akumulátorů. Kontrolky indikátorů odpovídají každému akumulátoru.

POZNÁMKA:

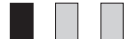

- Když bliká pouze spodní kontrolka pro akumulátor 1 nebo 2, znamená to, že kapacita akumulátoru je nízká, takže produkt nebude pracovat. V takovém případě nabijte akumulátor, který je téměř vybitý, nebo jej vyměňte za plně nabitý. Produkt nebude pracovat, když bude jeden z akumulátorů vybitý.
- Při používání nebo hned po používání produktu může být indikované nabití trochu nižší, než je skutečné.

Jak rozumět indikaci zbývajících kapacity

Kontrolka indikátoru (akumulátor 1 nebo akumulátor 2)			Zbývajících napájení nebo význam indikace
 : Zapnuto	 : Vypnuto	 : Blikání	
			50% až 100%
			20% až 50%
			0% až 20%
 nebo 			Nabijte akumulátor















- Zbývajících kapacita nemusí být označena správně. Záleží na podmínkách používání a okolní teplotě.

Příklad indikace zbývajících kapacity (akumulátor 1: 80%, akumulátor 2: 10%)

Akumulátor 1	Akumulátor 2
	

Abnormální indikace při používání

Zařízení BCV03 indikuje různé stavy pomocí indikace zbývajících kapacity akumulátoru.

Kontrolky		Význam indikace
 : Zapnuto	 : Vypnuto	
Akumulátor 1	Akumulátor 2	
		V zařízení BCV03 možná došlo k poruše.
		
		Ochranná funkce byla aktivována.
		Ochranná funkce byla aktivována.
		Nabijte akumulátor.
		Zařízení BCV03 detekovalo abnormálně vysoké napětí.

1. Porucha zařízení BCV03

Když se střídavě rozsvěčují tři kontrolky pro akumulátor 1 a akumulátor 2, je možné, že v zařízení BCV03 došlo k poruše. Kontaktujte obchodního zástupce společnosti Makita nebo nejbližší prodejní středisko společnosti Makita a požádejte o kontrolu a nebo opravu.

2. Ochranná funkce zařízení BCV03

Když se produkt používá nepřetržitě při vysokém zatížení, může se motor zastavit automaticky. Jedná se o ochrannou funkci zařízení BCV03 a nejde o poruchu. Pokud produkt nepracuje, i když pracujete s jeho spínači, přerušete práci, odpojte produkt a akumulátory od zařízení BCV03 a nechte zařízení BCV03 vychladnout.

3. Ochranná funkce akumulátorů

Akumulátory mají vnitřní ochrannou funkci, která automaticky zastavuje výstup napájení proto, aby se prodloužila životnost akumulátorů. Když dojde k následujícím stavům při používání produktu, motor se zastaví automaticky, ale jedná se o ochrannou funkci akumulátorů a nikoli o poruchu.

Když teplota akumulátoru vzroste nad jistou hodnotu, motor se automaticky zastaví a zůstane zastaven, i když budete pracovat s jeho tlačítky. V takovém případě přestaňte používat akumulátory, vyjměte je ze zařízení BCV03 a nechte je vychladnout nebo je nabijte.

Když klesne kapacita akumulátorů, zastaví se motor produktu automaticky. Pokud produkt nepracuje, i když stisknete spínače produktu, vyjměte akumulátory ze zařízení BCV03 a nabijte je.

4. Detekce vysokého napětí zařízení BCV03

Když zařízení BCV03 detekuje abnormálně vysoké napětí akumulátoru, motor se automaticky zastaví. Jedná se o ochrannou funkci zařízení BCV03 a nejde o poruchu. V takovém případě zůstane motor zastavený, i když budete aktivovat tlačítka. Vyjměte akumulátory ze zařízení BCV03 a použijte akumulátory s normálním napětím.

POZNÁMKA:

Když se produkt zastaví automaticky bez indikace zařízení BCV03

Když se produkt dostane do stavu přetížení, výstup napájení je automaticky ukončen, aby byla prodloužena životnost akumulátoru. To způsobuje ochranná funkce akumulátoru a nejedná se o poruchu. V takových případech neindikuje zařízení BCV03 nic, ale nejedná se o poruchu. Když se to stane, vypněte spínač a odstraňte příčinu přetížení. Produkt lze pak opět použít stisknutím spínače.

Українська (Оригінальна інструкція)

Загальний вид

1	Кнопка	5	Лампа індикації заряду для Акумулятора 2	10	Кнопка відображення заряду акумулятора
2	Касета з акумуляторами	6	Кнопка		
3	Адаптер для акумуляторів	7	Кришка для акумуляторів		
4	Лампа індикації заряду для Акумулятора 1	8	Виступ		
		9	Гвинти		

Застосування

Цей адаптер дозволяє використовувати дві акумуляторні батареї на 18 В для роботи пристроїв акумуляторного живлення, які працюють від батарей на 36 В.

Сумісний акумулятор: BL1815N, BL1820, BL1820B, BL1830, BL1830B, BL1840, BL1840B, BL1850, BL1850B, BL1860B

Примітка: не можна використовувати пристрій із адаптер для акумуляторів BL1815.

ПОПЕРЕДЖЕННЯ:

- Перед використанням уважно прочитайте інструкцію з експлуатації пристрою.
- Цей адаптер є призначеним виключно для акумуляторів з напругою 18 В. Забороняється використовувати акумулятори з напругою 14,4 В.
- Щоб почати роботу, встановіть два акумулятори на 18 В. Цей адаптер не може використовуватися лише з одним акумулятором на 18 В.
- Не підключайте адаптер для акумуляторів до зарядного пристрою. У цьому випадку заряджання неможливе.

Зняття або встановлення акумуляторів та адаптера для акумуляторів

ПОПЕРЕДЖЕННЯ:

- Перед встановленням чи зняттям акумуляторів завжди вимикайте інструмент.
- Міцно тримайте адаптер для акумуляторів та акумулятори під час заміни акумуляторів.
Недостатньо міцне тримання адаптера для акумуляторів та акумуляторів може призвести до їхнього пошкодження або серйозної травми.
- Замінюючи акумулятори з адаптером для акумуляторів, установленим на інструменті, міцно тримайте акумулятори та інструмент.
- Міцно тримайте інструмент і адаптер для акумуляторів під час зняття адаптера для акумуляторів. Недостатньо міцне тримання інструмента та адаптера для акумуляторів може призвести до їхнього пошкодження або серйозної травми.

Зняття/встановлення акумуляторів із/на адаптер для акумуляторів (Мал. 1)

1. Щоб зняти акумулятор із адаптера для акумуляторів, витягніть акумулятор з адаптера, посунивши кнопку на передній частині адаптера.
2. Щоб встановити акумулятор, встановіть контактну колодку акумулятора до напрямної адаптера для акумуляторів і вставте акумулятор. Завжди вставляйте його повністю до клацання. Якщо у верхній частині кнопки можна бачити червону позначку, акумулятор не зафіксовано в належний спосіб. Вставте його до упору, доки червона позначка не зникне. В іншому разі він може випадково випасти з адаптера для акумуляторів і завдати травм вам або оточуючим. Не застосовуйте надмірних зусиль під час встановлення акумулятора. Якщо під час пересування акумулятора у напрямній відчувається опір, акумулятор вставлено неправильно.

Зняття/встановлення адаптера для акумуляторів з/на інструмент (Мал. 2)

1. Щоб зняти адаптер для акумуляторів, вийміть його з інструмента, зсунувши кнопку на передній частині адаптера.
2. Щоб встановити адаптер для акумуляторів, встановіть контактну колодку адаптера до напрямної на інструменті та вставте адаптер. Завжди вставляйте його повністю до клацання. Якщо у верхній частині кнопки можна бачити червону позначку, адаптер не зафіксовано у належний спосіб. Вставте його до упору, доки червона позначка не зникне. В іншому разі він може випадково випасти з інструмента та завдати травм вам або оточуючим. Не застосовуйте надмірних зусиль під час встановлення адаптера для акумуляторів. Якщо під час пересування адаптера акумуляторів у напрямній відчувається опір, акумулятор вставлено неправильно.

ПОПЕРЕДЖЕННЯ

- Обережно: не защемийте пальці під час вставлення акумуляторів та адаптера для акумуляторів.

Як використовувати цей адаптер із бездротовим куцорізом на 36 В (Мал. 3)

Під час використання зазначеного вище куцоріза встановіть захисну кришку для акумуляторів (не входить до комплекту).

Щоб встановити додаткову кришку для акумуляторів, прикладіть її до виступу та закріпіть гвинтами.

Щоб зняти додаткову кришку для акумуляторів, викрутіть гвинти та зсуньте кришку.

Індикація заряду акумулятора (Мал. 4)

Щоб засвітилися індикатори і відобразилися відомості про залишковий заряд акумулятора, натисніть кнопку відображення заряду акумулятора. Для кожного акумулятора передбачено окремі індикатори.

ПРИМІТКА:

- Блимання лише нижньої лампи індикатора заряду акумулятора 1 або 2 є ознакою низького заряду відповідного акумулятора і, відтак, пристрій не працюватиме. У таких випадках зарядіть розряджений акумулятор або замініть його на повністю заряджений. Пристрій не може працювати, якщо один із акумуляторів є розрядженим.
- Під час роботи пристрою або відразу після її закінчення рівень заряду, що відображується, може бути дещо нижчим за фактичний.

Інтерпретація значень індикації заряду акумуляторів

Лампи індикаторів (акумулятора 1 або 2)			Значення індикації заряду акумуляторів
: Увімкнено	: Вимкнено	: Блімає	
			Від 50 до 100 %
			Від 20 до 50 %
			Від 0 до 20%
 або 			Зарядіть акумулятор

- Залежно від умов використання та температури навколишнього середовища рівень заряду акумуляторів може відображатися некоректно.

Зразок індикації залишку заряду (акумулятор 1: 80%, акумулятор 2: 10%)

Акумулятор 1	Акумулятор 2

Індикація несправної роботи

Індикація BCV03 заряду також використовується для сповіщення про різні стани роботи обладнання.

Лампи індикатора		Значення індикації
: Увімкнено	: Вимкнено	
		Несправна робота BCV03.
		Спрацювала функція захисту.
		Спрацювала функція захисту.
		Зарядіть акумулятор.
		Адаптер BCV03 виявив надмірну напругу.

1. Несправна робота адаптера BCV03
Коли індикатори акумуляторів 1 і 2 загоряються кожен поперемінно всіма трьома лампами, це може означати несправну роботу адаптера BCV03. У цьому випадку зв'яжіться з дилером або торговим представником Makita з приводу діагностики та/або ремонту.
2. Захисна функція BCV03
Якщо пристрій використовується протягом тривалого часу при підвищеному навантаженні, електромотор пристрою може зупинитися автоматично. Це трапляється внаслідок спрацювання захисної функції BCV03 і не є ознакою несправності. Якщо пристрій не поновлює роботу навіть під час натискання кнопки пускового механізму, припиніть використання, від'єднайте пристрій і акумулятори від BCV03 і дайте BCV03 охолонути.
3. Функція захисту акумуляторів
Акумулятори мають вбудовану функцію захисту, яка автоматично припиняє подачу живлення, що дозволяє зберегти ресурс акумулятора. У наведених нижче випадках електромотор зупиняється автоматично внаслідок спрацювання функції захисту, і така зупинка не є ознакою несправності. Коли температура акумулятора підвищується до певного рівня, електромотор зупиняється автоматично і не включається в роботу навіть під час натискання кнопки пускового механізму. У таких випадках необхідно припинити роботу, вийняти акумулятори з BCV03 і дозволити їм охолонути або зарядити їх. Коли рівень заряду акумулятора стає занадто низьким, електромотор припиняє роботу автоматично. Якщо пристрій не працює навіть під час натискання на кнопку пускового механізму, вийміть акумулятори з BCV03 і зарядіть їх.
4. Захист від надмірної напруги BCV03
Коли BCV03 виявляє занадто високий рівень напруги, електромотор зупиняється автоматично. Це трапляється внаслідок спрацювання захисної функції BCV03 і не є ознакою несправності. У таких випадках електромотор не працює навіть під час натискання на кнопку пускового механізму. Вийміть акумулятори з BCV03 та замініть їх на акумулятори з нормальною напругою.

ПРИМІТКА:

Припинення роботи пристрою без жодної індикації BCV03

Коли пристрій зазнає зайвого навантаження, подача живлення автоматично припиняється, щоб зберегти ресурс акумулятора. Це може статися внаслідок спрацювання функції захисту акумулятора та не свідчить про несправність. Крім того, у таких випадках індикація BCV03 відсутня, але це не є ознакою несправності. Коли таке трапляється, відпустіть кнопку пускового механізму пристрою та усуньте причину зайвого навантаження. Після цього пристрій можна знову включати в роботу натисканням кнопки пускового механізму.

Русский (Оригинальная инструкция)

Объяснение общего вида

1	Кнопка	4	Индикаторная лампа оставшегося заряда батареи 1	6	Кнопка
2	Батарейный картридж	5	Индикаторная лампа оставшегося заряда батареи 2	7	Батарейный кожух
3	Аккумуляторный Преобразователь Тока			8	Выступ
				9	Винты
				10	Кнопка индикации емкости батареи

Применения

Данный аккумуляторный преобразователь тока использует две батареи 18 В, и может использоваться с изделиями, получающими питание от батареи 36 В.

Совместимая батарея: BL1815N, BL1820, BL1820B, BL1830, BL1830B, BL1840, BL1840B, BL1850, BL1850B, BL1860B

Примечание: BL1815 невозможно использовать с аккумуляторный преобразователем тока.

ПРЕДУПРЕЖДЕНИЕ:

- Перед использованием обязательно внимательно прочитайте инструкцию по эксплуатации основного устройства.
- Данный аккумуляторный преобразователь тока разработан исключительно для использования с батареями 18 В. Не используйте батареи 14,4 В.
- Установите две батареи 18 В для использования. Данный аккумуляторный преобразователь тока невозможно использовать только с одной батареей 18 В.
- Не вставляйте аккумуляторный преобразователь тока в зарядное устройство. В этом случае зарядка невозможна.

Удаление и установка батарей и аккумуляторный преобразователя тока

ПРЕДУПРЕЖДЕНИЕ:

- Перед установкой или удалением батарейных картриджей обязательно выключайте инструмент.
- При замене батарейных картриджей крепко держите аккумуляторный преобразователь тока и батарейные картриджи. Если Вы не будете крепко удерживать аккумуляторный преобразователь тока и батарейные картриджи, они могут повредиться или привести к серьезной травме.
- При замене батарейных картриджей, когда аккумуляторный преобразователь тока вставлен в инструмент, крепко удерживайте батарейные картриджи и инструмент.

- При удалении аккумуляторный преобразователя тока крепко держите инструмент и аккумуляторный преобразователь тока. Если Вы не будете крепко удерживать инструмент и аккумуляторный преобразователь тока, они могут упасть и повредиться или привести к серьезной травме.

Удаление/установка батарейных картриджей из/в аккумуляторного(ый) преобразователя(ь) тока (Рис. 1)

1. Чтобы удалить батарейный картридж из аккумуляторный преобразователя тока, сдвиньте его с аккумуляторный преобразователя тока, сдвигая кнопку на передней стороне батарейного картриджа.
2. Чтобы вставить батарейный картридж, совместите язычок на батарейном картридже с канавкой на аккумуляторный преобразователе тока и задвиньте его на место. Всегда вставляйте его до упора, пока он не зафиксируется на месте с небольшим щелчком. Если Вы можете видеть красный индикатор на верхней стороне кнопки, то он зафиксирован не полностью. Вставьте его полностью, чтобы красный индикатор был невиден. В противном случае, он может случайно выпасть из аккумуляторный преобразователя тока, что может привести к получению травмы Вами или кем-нибудь поблизости. Не используйте силу, когда вставляете батарейный картридж. Если картридж не задвигается без усилия, то он вставлен неправильно.

Удаление/установка аккумуляторный преобразователя тока из/в инструмент(а) (Рис. 2)

1. Чтобы удалить аккумуляторный преобразователь тока, выдвиньте его из инструмента, сдвигая кнопку на передней стороне аккумуляторный преобразователя тока.
2. Чтобы вставить аккумуляторный преобразователь тока, совместите язычок на аккумуляторный преобразователе тока с канавкой на инструменте и задвиньте его на место. Всегда вставляйте его до упора, пока он не зафиксируется на месте с небольшим щелчком. Если Вы можете видеть красный индикатор на верхней стороне кнопки, то он зафиксирован не полностью. Вставьте его полностью, чтобы красный индикатор был невиден. В противном случае, он может случайно выпасть из инструмента, что может привести к получению травмы Вами или кем-нибудь поблизости. Не используйте силу, когда вставляете аккумуляторный преобразователь тока. Если аккумуляторный преобразователь тока не задвигается без усилия, то он вставлен неправильно.

ПРЕДУПРЕЖДЕНИЕ:

- Будьте осторожны, чтобы при установке батарей и аккумуляторный преобразователя тока не прищемить пальцы.

Как использовать этот аккумуляторный преобразователь тока с 36 В беспроводным резаком (Рис. 3)

При использовании указанного выше беспроводного резака установите батарейный кожух (дополнительная принадлежность).

Чтобы установить дополнительный батарейный кожух, совместите его с выступом на инструменте, а затем закрепите с помощью винтов.

Чтобы удалить дополнительный защитный кожух, отвинтите винты и выдвиньте его.

Индикация оставшегося заряда батареи (Рис. 4)

Нажмите кнопку индикации оставшейся емкости батареи, чтобы загорелись индикаторные лампы и отображился оставшийся заряд батарей. Индикаторные лампы соответствуют каждой батарее.

ПРИМЕЧАНИЕ:

- Когда мигает только самая левая индикаторная лампа для Батареи 1 или Батареи 2, это означает низкий заряд батареи, поэтому изделие не работает. В таких случаях зарядите разрядившуюся батарею или замените ее полностью заряженной. Изделие не работает, когда разряжена какая-либо из батарей.
- Указанный заряд может быть немного ниже действительного уровня во время использования или сразу после использования изделия.

Что означает индикация оставшегося заряда батареи

Индикаторные лампы (Батарея 1 или Батарея 2)			Оставшийся заряд и содержание индикаций
: Горит	: Не горит	: Мигает	
			От 50% до 100%
			От 20% до 50%
			От 0% до 20%
			Зарядите батарею

- В зависимости от условий использования и окружающей температуры величина оставшегося заряда может отображаться неправильно.

Пример индикации оставшегося заряда (Батарея 1: 80%, Батарея 2: 10%)

Батарея 1	Батарея 2

Ненормальные индикации во время использования

BCV03 указывает различные состояния с помощью индикации оставшегося заряда батареи.

Индикаторные лампы		Содержание индикаций
: Горит	: Не горит	
		Сработала защитная функция.
		Возможна неисправность BCV03.
		Сработала защитная функция.
		Зарядите батарею.
		BCV03 обнаружено ненормально высокое напряжение.

1. Неисправность BCV03

Когда попеременно светятся три индикаторные лампы для Батареи 1 и три индикаторные лампы для Батареи 2, возможна неисправность BCV03. Обратитесь к Вашему дилеру Makita или в ближайший центр по продажам компании Makita для проведения проверки и/или ремонта.

2. Защитная функция BCV03

При непрерывном использовании изделия с высокой нагрузкой мотор может автоматически останавливаться. Это вызвано защитной функцией BCV03 и не является неисправностью. Если изделие не работает, даже когда работают переключатели изделия, прекратите использование, отсоедините изделие и батареи от BCV03 и дайте BCV03 охладиться.

3. Защитная функция батареи

Батареи имеют внутреннюю защитную функцию, которая автоматически прекращает подачу питания для продления срока работы батареи. Когда наблюдаются следующие состояния во время использования изделия, мотор автоматически останавливается, но это происходит из-за защитной функции батареи и не является неисправностью.

Когда температура батареи повышается выше определенного уровня, мотор автоматически останавливается и продолжает не работать даже при работе переключателей. В таких случаях прекратите использовать батарею, извлеките батареи из BCV03 и дайте батареям остыть или зарядите батареи.

Когда уровень заряда батареи становится низким, мотор изделия автоматически останавливается. Если изделие не работает, даже когда работают переключатели изделия, извлеките батареи из BCV03 и зарядите батареи.

4. Обнаружение ненормально высокого напряжения BCV03

Когда BCV03 обнаруживает ненормально высокое напряжение батареи, мотор автоматически останавливается. Это вызвано защитной функцией BCV03 и не является неисправностью. В таких случаях мотор продолжает не работать, даже когда работают переключатели.

Извлеките батареи из BCV03 и воспользуйтесь другими батареями с нормальным напряжением.

ПРИМЕЧАНИЕ:

Когда изделие автоматически останавливается без каких-либо индикаций BCV03

Когда изделие переходит в перегруженное состояние, подача питания автоматически останавливается для продления срока службы батареи. Это вызвано защитной функцией батареи и не является неисправностью. Кроме того, в таких случаях на BCV03 нет никаких индикаций, но это не является неисправностью.

Если это произойдет, отпустите переключатель и устраните причину перегрузки. После этого изделие снова можно использовать, управляя переключателем еще раз.

Türkçe (Orijinal Talimatlar)

Genel görünüşün açıklanması

1	Düğme	5	2 nolu Batarya	9	Vidalar
2	Batarya kartuşu		için kalan batarya	10	Batarya kapasitesi
3	Batarya dönüştürücü		kapasitesi gösterge		gösterge düğmesi
4	1 nolu Batarya		lambası		
	için kalan batarya	6	Düğme		
	kapasitesi gösterge	7	Batarya koruması		
	lambası	8	Çıkıntı		

Uygulamalar

Bu batarya dönüştürücü 18 V gücünde iki batarya kullanır ve 36 V batarya gücüyle çalışan ürünlerde kullanılabilir.

Uyumlu batarya: BL1815N, BL1820, BL1820B, BL1830, BL1830B, BL1840, BL1840B, BL1850, BL1850B, BL1860B

Not: BL1815 tipi bataryalar, batarya dönüştürücü ile kullanılamaz.

DİKKAT:

- Kullanmadan önce ana ünitenin kullanım talimatlarını dikkatlice okuyun.
- Bu batarya dönüştürücü sadece 18 V'luk bataryalarla kullanım için tasarlanmıştır. 14,4 V'luk bataryalarla kullanmayın.
- Kullanmak için iki adet 18 V'luk batarya yerleştirin. Batarya dönüştürücü sadece bir adet 18 V'luk batarya ile çalışmaz.
- Batarya dönüştürücüyü şarj aletine takmayın. Bu durumda şarj yapılamaz.

Bataryaların ve batarya dönüştürücünün takılması ve çıkarılması

DİKKAT:

- Batarya kartuşlarını takmadan ya da çıkarmadan önce aleti daima kapatın.
- Batarya kartuşlarını değiştirirken batarya dönüştürücüyü ve batarya kartuşlarını sıkıca tutun. Batarya dönüştürücünün ve batarya kartuşlarının sıkıca tutulmaması bunlara zarar verebilir ve ciddi yaralanmalara sebep olabilir.
- Batarya dönüştürücü alete takılıyken batarya kartuşlarını değiştirirken, batarya kartuşlarını ve aleti sıkıca tutun.
- Batarya dönüştürücüyü çıkarırken aleti ve batarya dönüştürücüyü sıkıca tutun. Aletin ve batarya dönüştürücünün sıkıca tutulmaması bunların düşürülmesine ve zarar görmesine ya da ciddi yaralanmalara sebep olabilir.

Batarya kartuşlarının batarya dönüştürücüye takılması/batarya dönüştürücüden çıkarılması (Şek. 1)

1. Batarya kartuşunu batarya dönüştürücüden çıkarmak için, kartuşun ön tarafındaki düğmeyi kaydırırken kartuşu da batarya dönüştürücüden kaydırarak çıkarın.
2. Batarya kartuşunu takmak için, batarya kartuşu üzerindeki dili batarya dönüştürücünün çentiği ile hizalayın ve kaydırarak yerine oturtun. Tık sesi duyulana kadar itip yerine tam oturmasını sağlayın. Düğmenin üst tarafındaki kırmızı gösterge görünüyorsa tam yerine kilitlenmemiş demektir. Kırmızı gösterge bölüm görünmeyecek şekilde tam olarak takın. Yerine tam oturmazsa, batarya dönüştürücüden yanlışlıkla düşebilir, sizin ya da çevrenizdeki kişilerin yaralanmasına neden olabilir. Batarya kartuşunu takarken güç kullanmayın. Kartuş kolay bir şekilde kaymıyorsa doğru yerleştirilmemiş demektir.

Batarya dönüştürücünün alete takılması/aletten çıkarılması (Şek. 2)

1. Batarya dönüştürücüyü çıkarmak için, batarya dönüştürücünün ön tarafındaki düğmeyi kaydırırken, batarya dönüştürücüyü de kaydırarak aletten çıkarın.
2. Batarya dönüştürücüyü takmak için, batarya dönüştürücü üzerindeki dili aletin çentiği ile hizalayın ve kaydırarak yerine oturtun. Tık sesi duyulana kadar itip yerine tam oturmasını sağlayın. Düğmenin üst tarafındaki kırmızı gösterge görünüyorsa tam yerine kilitlenmemiş demektir. Kırmızı gösterge bölüm görünmeyecek şekilde tam olarak takın. Yerine tam oturmazsa, aletten yanlışlıkla düşebilir, sizin ya da çevrenizdeki kişilerin yaralanmasına neden olabilir. Batarya dönüştürücüyü takarken güç kullanmayın. Batarya dönüştürücü kolay bir şekilde kaymıyorsa doğru yerleştirilmemiş demektir.

DİKKAT:

- Bataryaları ve batarya dönüştürücüyü takarken parmaklarınızı sıkıştırılmaya dikkat edin.

Bu dönüştürücünün 36 V akülü yan tirpanlarla kullanılması (Şek. 3)

Yukarıda belirtilen akülü yan tirpanlarla kullanılırken batarya korumasını (isteğe bağlı aksesuar) monte edin.

Aksesuar olarak sunulan batarya korumasını takmak için, parçayı aletin çıkıntılı kısmının üzerine takın ve vidalarla sabitleyin.

Aksesuar olarak sunulan batarya korumasını çıkarmak için vidaları sökün ve kaydırarak çıkarın.









Kalan batarya kapasitesi göstergesi (Şek. 4)

Gösterge lambalarını yakmak ve kalan batarya kapasitesini görüntülemek için kalan batarya kapasitesi gösterge düğmesine basın. Gösterge lambalarının her biri bir bataryayı gösterir.

NOT:



- Batarya 1 ya da Batarya 2 için sadece en alttaki gösterge lambası yanıp sönyorsa bu batarya kapasitesinin düşük olduğunu gösterir, dolayısıyla ürün çalışmaz. Bu durumda, düşük olan bataryayı şarj edin veya tam dolu bir bataryayla değiştirin. Bataryalardan herhangi biri boşaldığında ürün çalışmaz.
- Kullanım sırasında veya ürünü kullandıktan hemen sonra gösterilen şarj durumu gerçek düzeyden biraz daha az olabilir.

Kalan batarya kapasitesi göstergesinin okunması

Gösterge lambaları (Batarya 1 veya Batarya 2)			Kalan şarj veya gösterge içerikleri
 : Açık	 : Kapalı	 : Yanıp Sönen	
			%50 ila %100
			%20 ila %50
			%0 ila %20
			ya da
			Bataryayı şarj edin















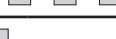
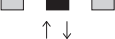

- Kullanım koşullarına ve ortam sıcaklığına bağlı olarak, kalan kapasite tam doğru sonucu göstermeyebilir.

Kalan kapasite göstergesine örnek (Batarya 1: %80, Batarya 2: %10)

Batarya 1	Batarya 2
	

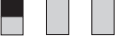
Kullanım sırasında anormal göstergeler

BCV03, kalan batarya kapasitesi göstergesi ile çeşitli durumları belirtir.

Gösterge lambaları		Gösterge içerikleri
 : Açık	 : Kapalı	
Batarya 1	Batarya 2	
		BCV03 arızalandı.
		
		Koruma fonksiyonu çalıştı.
		
		Koruma fonksiyonu çalıştı.
		
		Bataryayı şarj edin.
		BCV03 anormal derecede yüksek voltaj algıladı.

1. BCV03 arızası

Batarya 1'in üç gösterge lambası ve Batarya 2'nin üç gösterge lambası sırayla yanmıyorsa, BCV03'de bir arıza var demektir. Makita bayiinizle ya da en yakın Makita Satış Merkezi ile iletişim kurarak kontrol ve/veya tamir edilmesini isteyin.

2. BCV03 koruma fonksiyonu

Bir ürün sürekli olarak yüksek devirde kullanılırsa, motor otomatik olarak durabilir. Bu, BCV03'in koruma fonksiyonundan kaynaklanmaktadır ve bir arıza değildir. Ürünün anahtarlarından ürünü tekrar çalıştırmak mümkün olmayorsa kullanımı durdurun, ürünü ve bataryaları BCV03'den ayırın ve BCV03'in soğumasını bekleyin.

3. Batarya koruma fonksiyonu

Bataryalarda, batarya ömrünü artırmak için güç çıkışını durduran dahili bir koruma fonksiyonu vardır. Ürün kullanımı sırasında aşağıdaki durumlar oluşursa, motor durur. Fakat bu bataryanın koruma fonksiyonundan kaynaklanmaktadır ve bir arıza olduğunu göstermez.

Batarya sıcaklığı belli bir seviyenin üstüne çıktığında motor otomatik olarak durur ve ürün anahtarından tekrar çalıştırılana kadar çalışmaz. Bu durumda, bataryayı kullanmayı bırakın, bataryaları BCV03'den çıkarın ve bataryaların soğumasını bekleyin ya da bataryaları şarj edin.

Batarya kapasitesi çok düştüğünde ürünün motoru otomatik olarak durur. Ürün, anahtarlar kullanılarak bile çalışmıyorsa, bataryaları BCV03'den çıkarın ve şarj edin.

4. BCV03'in anormal yüksek voltaj algılaması

BCV03 anormal derecede yüksek bir voltaj algıladığında, motor otomatik olarak durur. Bu, BCV03'in koruma fonksiyonundan kaynaklanmaktadır ve bir arıza değildir.

Bu durumda, anahtarlar kullanılsa da motor çalışmayacaktır.

Bataryaları BCV03'den çıkarın ve normal voltajlı farklı bataryalar kullanın.

NOT:

BCV03'de herhangi bir gösterge olmaksızın ürün otomatik olarak durduğunda

Ürün aşırı yüklemeye girdiğinde, batarya ömrünün kısalmaması için güç çıkışı otomatik olarak durur. Bu, bataryanın koruma fonksiyonundan kaynaklanmaktadır ve bir arıza değildir. Ayrıca, bu durumlarda BCV03 herhangi bir belirti vermez, fakat bu bir arıza değildir. Bu tür bir durumla karşılaştığınızda, anahtarı serbest bırakın ve aşırı yüklenmenin nedenini ortadan kaldırın. Böylece ürün anahtardan açılarak tekrar kullanılabilir.

ภาษาไทย (คำแนะนำฉบับ)

คำอธิบายทั่วไป

1 ปุ่ม	5 ไฟแสดงปริมาณ	9 สกรู
2 กล่องแบตเตอรี่	ไฟที่เหลืออยู่ใน	10 ปุ่มแสดงปริมาณไฟ
3 เครื่องแปลงไฟแบตเตอรี่	แบตเตอรี่สำหรับ	ในแบตเตอรี่
4 ไฟแสดงปริมาณ	แบตเตอรี่ 2	
ไฟที่เหลืออยู่ใน	6 ปุ่ม	
แบตเตอรี่สำหรับ	7 ส่วนป้องกันแบตเตอรี่	
แบตเตอรี่ 1	8 ส่วนที่ยื่นออกมา	

การใช้งาน

เครื่องแปลงไฟแบตเตอรี่นี้ใช้แบตเตอรี่ 18 โวลต์สองก้อน และสามารถใช้กับผลิตภัณฑ์ที่ทำงานด้วยแบตเตอรี่ 36 โวลต์

แบตเตอรี่ที่ใช้ด้วยกันได้: BL1815N, BL1820, BL1820B, BL1830, BL1830B, BL1840, BL1840B, BL1850, BL1850B, BL1860B

หมายเหตุ: ไม่สามารถใช้แบตเตอรี่ BL1815 กับเครื่องแปลงไฟแบตเตอรี่นี้

⚠ ข้อควรระวัง

- อ่านคู่มือใช้งานชุดอุปกรณ์หลักของผลิตภัณฑ์อย่างละเอียดก่อนใช้งาน
- เครื่องแปลงไฟแบตเตอรี่นี้ได้รับการออกแบบเพื่อใช้กับแบตเตอรี่ 18 โวลต์โดยเฉพาะ อย่าใช้กับแบตเตอรี่ 14.4 โวลต์
- ใส่แบตเตอรี่ 18 โวลต์สองก้อนเพื่อใช้งาน เครื่องแปลงไฟแบตเตอรี่นี้ไม่สามารถใช้กับแบตเตอรี่ 18 โวลต์ก้อนเดียว
- อย่าใส่เครื่องแปลงไฟแบตเตอรี่เข้ากับตัวชาร์จ เพราะจะไม่สามารถชาร์จได้

การถอดหรือติดตั้งแบตเตอรี่และเครื่องแปลงไฟแบตเตอรี่

⚠ ข้อควรระวัง

- ปิดเครื่องมือทุกครั้งก่อนติดตั้งหรือถอดกล่องแบตเตอรี่
- จับเครื่องแปลงไฟแบตเตอรี่และกล่องแบตเตอรี่ให้แน่นในเวลาที่ใช้เปลี่ยนกล่องแบตเตอรี่ หากไม่จับเครื่องแปลงไฟแบตเตอรี่และกล่องแบตเตอรี่ให้แน่น อาจทำให้เกิดการชารุดเสียหายหรือบาดเจ็บสาหัสได้
- ในเวลาที่ใช้เปลี่ยนกล่องแบตเตอรี่ที่มีเครื่องแปลงไฟแบตเตอรี่ติดตั้งอยู่บนเครื่องมือ ให้จับกล่องแบตเตอรี่และเครื่องมือให้แน่น
- ให้จับเครื่องมือและเครื่องแปลงไฟแบตเตอรี่ให้แน่นขณะถอดเครื่องแปลงไฟแบตเตอรี่ หากไม่จับเครื่องมือและเครื่องแปลงไฟแบตเตอรี่ให้แน่น เครื่องมือและเครื่องแปลงไฟอาจหล่น และทำให้เกิดการชารุดเสียหายหรือบาดเจ็บสาหัสได้

การถอด/ติดตั้งกล่องแบตเตอรี่ออกจาก/เข้ากับเครื่องแปลงไฟแบตเตอรี่ (รูป 1)

- ถ้าต้องการถอดกล่องแบตเตอรี่ออกจากเครื่องแปลงไฟแบตเตอรี่ ให้เลื่อนปุ่มที่อยู่ด้านหน้ากล่องแบตเตอรี่พร้อมกับการเลื่อนกล่องออกจากเครื่องแปลงไฟแบตเตอรี่
- ถ้าต้องการติดตั้งกล่องแบตเตอรี่ ต้องจัดให้ลิ้นบนกล่องแบตเตอรี่ตรงกับร่องในเครื่องแปลงไฟแบตเตอรี่ และดันให้เข้าที่ ทุกครั้งจะต้องใส่ลิ้นให้เข้าไปจนสุดและล็อกเข้าที่โดยจะมีเสียงคลิกเบาๆ ถ้าคุณเห็นไฟสีแดงที่ด้านบนของปุ่ม แสดงว่ายังล็อกไม่สนิท ต้องติดตั้งให้สนิทจนไม่เห็นไฟสีแดง มิฉะนั้นกล่องแบตเตอรี่อาจหลุดออกจากเครื่องแปลงไฟแบตเตอรี่ และอาจทำให้คุณหรือคนที่อยู่รอบข้างคุณได้รับบาดเจ็บได้ อย่าใช้แรงมากเกินไปในเวลาติดตั้งกล่องแบตเตอรี่ ถ้ากล่องแบตเตอรี่ไม่เลื่อนเข้าไปโดยง่าย แสดงว่าเสียบไม่ถูกต้อง

การถอด/ติดตั้งเครื่องแปลงไฟแบตเตอรี่ออกจาก/เข้ากับเครื่องมือ (รูป 2)

- ถ้าต้องการถอดเครื่องแปลงไฟแบตเตอรี่ ให้เลื่อนปุ่มที่อยู่ด้านหน้าเครื่องแปลงไฟพร้อมกับเลื่อนเครื่องแปลงไฟออกจากเครื่องมือ
- ถ้าต้องการติดตั้งเครื่องแปลงไฟแบตเตอรี่ ต้องจัดให้ลิ้นบนเครื่องแปลงไฟแบตเตอรี่ตรงกับร่องในเครื่องมือ และดันให้เข้าที่ ทุกครั้งจะต้องใส่ลิ้นให้เข้าไปจนสุดและล็อกเข้าที่โดยจะมีเสียงคลิกเบาๆ ถ้าคุณเห็นไฟสีแดงที่ด้านบนของปุ่ม แสดงว่ายังล็อกไม่สนิท ต้องติดตั้งให้สนิทจนไม่เห็นไฟสีแดง มิฉะนั้น เครื่องแปลงไฟแบตเตอรี่อาจหลุดออกจากเครื่องมือ และอาจทำให้คุณหรือคนที่อยู่รอบข้างคุณได้รับบาดเจ็บได้ อย่าใช้แรงมากเกินไปในเวลาติดตั้งเครื่องแปลงไฟแบตเตอรี่ ถ้าเครื่องแปลงไฟแบตเตอรี่ไม่เลื่อนเข้าไปโดยง่าย แสดงว่าเสียบไม่ถูกต้อง

⚠ ข้อควรระวัง

- ขณะใส่แบตเตอรี่และเครื่องแปลงไฟแบตเตอรี่ ระวังอย่าให้ฝ่าครอบหนีบนิ้ว

วิธีใช้เครื่องแปลงไฟนี้กับเครื่องตัดหญ้าไร้สาย 36 V (รูป 3)

เมื่อใช้กับเครื่องตัดหญ้าไร้สายด้านบน ให้ติดตั้งส่วนป้องกันแบตเตอรี่ (อุปกรณ์เสริม)

ถ้าต้องการติดตั้งส่วนป้องกันแบตเตอรี่ซึ่งเป็นอุปกรณ์เสริม ให้ติดตั้งไว้บนส่วนที่ยื่นออกมาของเครื่องมือ และยึดให้แน่นด้วยสกรู

ถ้าต้องการถอดส่วนป้องกันแบตเตอรี่ ให้ถอดสกรูและเลื่อนส่วนป้องกันออกมา









การแสดงปริมาณไฟที่เหลืออยู่ในแบตเตอรี่ (รูป 4)

กดปุ่มแสดงปริมาณไฟที่เหลืออยู่ในแบตเตอรี่ เพื่อให้ไฟแสดงสถานะสว่าง และจะแสดงปริมาณไฟที่เหลืออยู่ในแบตเตอรี่ ไฟแสดงสถานะจะแสดงปริมาณแบตเตอรี่แต่ละก้อน

หมายเหตุ



- เมื่อไฟแสดงขีดต่ำสุดของแบตเตอรี่ 1 หรือ 2 กะพริบ แสดงว่าปริมาณไฟในแบตเตอรี่เหลือน้อย ซึ่งจะทำให้ผลิตภัณฑ์ไม่ทำงาน ในกรณีนี้ ให้ชาร์จแบตเตอรี่ที่ไฟเหลือน้อย หรือเปลี่ยนใหม่ด้วยแบตเตอรี่ที่มีไฟเต็ม ผลิตภัณฑ์จะไม่ทำงานเมื่อแบตเตอรี่ตัวใดตัวหนึ่งหมดไฟ
- การชาร์จที่แสดงอาจต่ำกว่าระดับที่เป็นจริงเล็กน้อยระหว่างใช้งานหรือทันทีหลังจากที่ใช้ผลิตภัณฑ์

วิธีอ่านไฟแสดงปริมาณไฟที่เหลืออยู่ในแบตเตอรี่

ไฟแสดงสถานะ (แบตเตอรี่ 1 หรือ 2)			ปริมาณไฟที่เหลืออยู่หรือ ความหมาย
 : สว่าง	 : ดับ	 : กะพริบ	
			50% ถึง 100%
			20% ถึง 50%
			0% ถึง 20%
			ให้ชาร์จแบตเตอรี่
			



















• ปริมาณไฟที่เหลืออยู่ในแบตเตอรี่ที่แสดงอาจไม่ถูกต้อง ขึ้นกับสภาพการใช้งานและอุณหภูมิรอบข้าง

ตัวอย่างของการแสดงปริมาณไฟที่เหลืออยู่ (แบตเตอรี่ 1: 80%,
แบตเตอรี่ 2: 10%)

แบตเตอรี่ 1	แบตเตอรี่ 2
	

การแสดงผลไม่ปกติระหว่างการใช้งาน

BCV03 แสดงสถานะต่าง ๆ โดยใช้การแสดงปริมาณไฟที่เหลืออยู่ในแบตเตอรี่

ไฟแสดงสถานะ			ความหมาย
 : สว่าง	 : ดับ	 : กะพริบ	
แบตเตอรี่ 1		แบตเตอรี่ 2	BCV03 อาจทำงานผิดปกติ
			
			
			ระบบป้องกันทำงาน
			↑ ↓
			
			ให้ชาร์จแบตเตอรี่
			↑ ↓
			
			ตรวจพบ BCV03 มีแรงดันไฟสูงผิดปกติ

1. การทำงานผิดปกติของ BCV03
เมื่อไฟแสดงสถานะทั้งสามของแบตเตอรี่ 1 และแบตเตอรี่ 2 สว่างสลับกัน แสดงว่า BCV03 อาจทำงานผิดปกติ ให้ติดต่อตัวแทนจำหน่าย Makita ของคุณหรือศูนย์จำหน่าย Makita ที่ใกล้ที่สุดเพื่อขอให้ตรวจสอบและ/หรือซ่อมแซม
2. การทำงานของระบบป้องกันของ BCV03
เมื่อมีการใช้งานผลิตภัณฑ์อย่างหนักและต่อเนื่อง มอเตอร์อาจหยุดทำงานโดยอัตโนมัติ สิ่งนี้เกิดจากการทำงานของระบบป้องกันของ BCV03 เอง ไม่ใช่การทำงานผิดปกติ ถ้าผลิตภัณฑ์ไม่ทำงานแม้จะเปิดสวิตช์ผลิตภัณฑ์ให้ทำงานแล้ว ให้หยุดใช้งาน และถอดผลิตภัณฑ์รวมทั้งแบตเตอรี่ออกจาก BCV03 และปล่อยให้ BCV03 เย็นลง

3. การทำงานของระบบป้องกันแบตเตอรี่
แบตเตอรี่มีระบบป้องกันภายในที่จะหยุดจ่ายไฟโดยอัตโนมัติเพื่อยืดอายุแบตเตอรี่ เมื่อเกิดสถานะต่อไปนี้ระหว่างใช้งานผลิตภัณฑ์มอเตอร์จะหยุดโดยอัตโนมัติ แต่เป็นเพราะการทำงานของระบบป้องกันของแบตเตอรี่ไม่ใช่การทำงานผิดปกติ
เมื่ออุณหภูมิของแบตเตอรี่สูงเกินระดับหนึ่ง มอเตอร์จะหยุดโดยอัตโนมัติ และยังคงหยุดต่อไปแม้จะเปิดสวิตช์ให้ทำงานแล้วก็ตาม ในกรณีนี้ ให้หยุดใช้งานแบตเตอรี่ ถอดแบตเตอรี่ออกจาก BCV03 และปล่อยให้แบตเตอรี่เย็นลง หรือชาร์จแบตเตอรี่
เมื่อปริมาณไฟในแบตเตอรี่เหลือน้อย มอเตอร์ของผลิตภัณฑ์จะหยุดโดยอัตโนมัติ ถ้าผลิตภัณฑ์ไม่ทำงาน แม้เมื่อเปิดสวิตช์แล้ว ให้ถอดแบตเตอรี่ออกจาก BCV03 และชาร์จแบตเตอรี่
4. การตรวจพบแรงดันไฟสูงผิดปกติใน BCV03
เมื่อ BCV03 ตรวจพบแรงดันไฟสูงผิดปกติ มอเตอร์จะหยุดทำงานโดยอัตโนมัติ สิ่งนี้เกิดจากการทำงานของระบบป้องกันของ BCV03 เอง ไม่ใช่การทำงานผิดปกติ ในกรณีนี้ มอเตอร์จะยังคงหยุดทำงานแม้จะเปิดสวิตช์แล้วก็ตาม
ให้ถอดแบตเตอรี่ออกจาก BCV03 และใช้แบตเตอรี่ก้อนอื่นที่มีแรงดันไฟปกติ

หมายเหตุ

เมื่อผลิตภัณฑ์หยุดทำงานโดยอัตโนมัติโดยไม่มีการแสดงใด ๆ ใน BCV03
เมื่อผลิตภัณฑ์เข้าสู่สถานะโหลดเกิน การจ่ายไฟจะหยุดโดยอัตโนมัติ เพื่อยืดอายุการใช้งานแบตเตอรี่ สิ่งนี้เกิดจากการทำงานของระบบป้องกันของแบตเตอรี่เอง ไม่ใช่การทำงานผิดปกติ นอกจากนี้ ในกรณีนี้ BCV03 จะไม่แสดงสถานะใด ๆ แต่ก็ไม่ใช่การทำงานผิดปกติ เมื่อเกิดเหตุการณ์นี้ ให้ปลดสวิตช์และนำสิ่งที่ เป็นสาเหตุของการทำงานหนักเกินไปออกไป จากนั้นจะสามารถใช้ผลิตภัณฑ์ได้อีก โดยการเปิดสวิตช์ใหม่

Bahasa Indonesia (Panduan asli)

Keterangan tampilan umum

1 Tombol	5 Lampu indikator	9 Sekrup
2 Kartrid baterai	kapasitas baterai	10 Tombol tampilan
3 Konverter baterai	tersisa untuk	kapasitas baterai
4 Lampu indikator	Baterai 2	
kapasitas baterai	6 Tombol	
tersisa untuk	7 Pelindung baterai	
Baterai 1	8 Tonjolan	

Penggunaan

Konverter baterai ini menggunakan dua baterai 18 V dan dapat digunakan dengan produk berdaya baterai 36 V.

Baterai yang kompatibel: BL1815N, BL1820, BL1820B, BL1830, BL1830B, BL1840, BL1840B, BL1850, BL1850B, BL1860B

Catatan: BL1815 tidak dapat digunakan dengan konverter baterai.

PERHATIAN:

- Pastikan untuk membaca buku petunjuk unit utama produk dengan cermat sebelum menggunakannya.
- Konverter baterai ini dirancang secara eksklusif untuk digunakan dengan baterai 18 V. Jangan gunakan baterai 14,4 V.
- Pasang dua baterai 18 V yang akan digunakan. Konverter baterai ini tidak dapat digunakan hanya dengan satu baterai 18 V.
- Jangan masukkan konverter baterai ke dalam pengisi daya. Pada kondisi tersebut, pengisian daya tidak dapat dilakukan.

Melepas atau memasang baterai dan konverter baterai

PERHATIAN:

- Selalu matikan alat sebelum memasang atau melepas kartrid baterai.
- Pegang konverter baterai dan kartrid baterai dengan kuat saat mengganti kartrid baterai.
Jika tidak dipegang dengan kuat, dapat terjadi kerusakan pada konverter baterai dan kartrid baterai atau terjadi cedera parah.
- Saat mengganti kartrid baterai saat konverter baterai terpasang pada alat, pegang kartrid baterai dan alat dengan kuat.
- Pegang alat dan konverter baterai dengan kuat saat melepas konverter baterai. Jika tidak dipegang dengan kuat, alat dan konverter baterai dapat terjatuh dan mengakibatkan kerusakan atau cedera parah.

Melepas/memasang kartrid baterai dari/pada konverter baterai (Gbr. 1)

1. Untuk melepas kartrid baterai dari konverter baterai, dorong kartrid baterai dari konverter baterai sambil menggeser tombol di bagian depan kartrid baterai.
2. Untuk memasang kartrid baterai, sejajarkan lidah pada kartrid baterai dengan lekuk pada konverter baterai, lalu dorong hingga terpasang pada tempatnya. Selalu dorong kartrid baterai hingga maksimal sampai terkunci pada tempatnya yang ditandai dengan bunyi klik. Jika terlihat indikator merah di bagian atas tombol, berarti kartrid baterai belum terkunci sepenuhnya. Pasang dengan baik hingga indikator merah tidak terlihat. Jika tidak, kartrid dapat terlepas dari konverter baterai tanpa disengaja, sehingga menyebabkan cedera pada Anda atau orang lain. Jangan pasang kartrid baterai dengan tenaga berlebihan. Jika tidak dapat terpasang dengan mudah, berarti kartrid tidak dimasukkan dengan benar.

Melepas/memasang konverter baterai dari/pada alat (Gbr. 2)

1. Untuk melepas konverter baterai, dorong konverter baterai dari alat sambil menggeser tombol di bagian depan konverter baterai.
2. Untuk memasang konverter baterai, sejajarkan lidah pada konverter baterai dengan lekuk pada alat, lalu dorong hingga terpasang pada tempatnya. Selalu dorong konverter baterai hingga maksimal sampai terkunci pada tempatnya yang ditandai dengan bunyi klik. Jika terlihat indikator merah di bagian atas tombol, berarti konverter baterai belum terkunci sepenuhnya. Pasang dengan baik hingga indikator merah tidak terlihat. Jika tidak, konverter dapat terlepas dari alat tanpa disengaja, sehingga mengakibatkan cedera diri atau orang lain. Jangan pasang konverter baterai dengan tenaga berlebihan. Jika tidak dapat terpasang dengan mudah, berarti konverter tidak dimasukkan dengan benar.

PERHATIAN:

- Hati-hati agar jari Anda tidak terjepit saat memasang baterai dan konverter baterai.

Cara menggunakan konverter ini dengan mesin pemotong rumput nirkabel 36 V (Gbr. 3)

Bila menggunakan mesin pemotong rumput nirkabel di atas, pasang pelindung baterai (aksesori opsional).

Untuk memasang aksesori pelindung baterai, sesuaikan pelindung pada tonjolan alat, lalu kencangkan dengan sekrup.

Untuk melepas aksesori pelindung baterai, longgarkan sekrup, lalu lepaskan.













Indikator kapasitas baterai tersisa (Gbr. 4)

Tekan tombol tampilan kapasitas baterai tersisa untuk menghidupkan lampu indikator dan melihat kapasitas baterai tersisa. Lampu indikator terkait dengan masing-masing baterai.

CATATAN:

- Bila hanya lampu indikator paling bawah berkedip untuk Baterai 1 atau Baterai 2, berarti kapasitas baterai hampir habis, sehingga produk tidak dapat beroperasi. Jika demikian, isi daya baterai yang hampir habis atau ganti dengan baterai yang telah terisi penuh daya. Produk ini tidak dapat beroperasi bila daya pada salah satu baterai habis.
- Daya yang ditunjukkan mungkin sedikit lebih rendah dibandingkan tingkat yang sebenarnya saat digunakan atau segera setelah produk digunakan.

Cara membaca indikator kapasitas baterai tersisa

Lampu indikator (Baterai 1 atau Baterai 2)			Daya tersisa atau keterangan indikasi
 : Menyala	 : Mati	 : Berkedip	
			50% hingga 100%
			20% hingga 50%
			0% hingga 20%
   atau   			Isi daya baterai





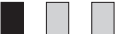













- Tergantung pada kondisi penggunaan dan suhu sekitar, kapasitas tersisa mungkin tidak ditunjukkan dengan benar.

Contoh indikasi daya tersisa (Baterai 1: 80%, Baterai 2: 10%)

Baterai 1	Baterai 2
	

Indikasi tidak normal saat penggunaan

BCV03 menunjukkan berbagai status menggunakan indikasi kapasitas baterai tersisa.

Lampu indikator		Keterangan indikasi
 : Menyala	 : Mati	
Baterai 1	Baterai 2	
		BCV03 mungkin mengalami kegagalan fungsi.
		
		Fungsi pelindung dioperasikan.
		Fungsi pelindung dioperasikan.
		
		Isi daya baterai.
		BCV03 mendeteksi tegangan tinggi yang tidak normal
		

1. BCV03 mengalami kegagalan fungsi

Bila tiga lampu indikator Baterai 1 dan tiga lampu indikator Baterai 2 menyala bergantian, BCV03 mungkin mengalami kegagalan fungsi. Untuk meminta pemeriksaan dan/atau perbaikan, hubungi dealer Makita atau Pusat Penjualan Makita terdekat.

2. Fungsi pelindung BCV03

Bila produk digunakan tanpa henti dengan beban tinggi, mesin mungkin akan berhenti secara otomatis. Kondisi ini terjadi karena adanya fungsi pelindung BCV03, dan bukan merupakan kegagalan fungsi. Jika produk tidak beroperasi meskipun switch produk beroperasi, hentikan penggunaan, lepas sambungan produk dan keluarkan baterai dari BCV03, lalu biarkan BCV03 mendingin.

3. Fungsi pelindung baterai

Baterai dilengkapi fungsi pelindung internal yang secara otomatis menghentikan output daya untuk memperpanjang masa pakai baterai. Bila kondisi berikut terjadi saat produk digunakan, mesin akan berhenti secara otomatis, namun hal ini dikarenakan fungsi pelindung baterai, dan bukan merupakan kegagalan fungsi.

Bila suhu baterai naik di atas tingkat tertentu, mesin akan berhenti secara otomatis dan tetap berhenti meskipun switch dioperasikan. Dalam kondisi ini, hentikan penggunaan baterai, keluarkan baterai dari BCV03, lalu biarkan baterai mendingin atau isi daya baterai.

Bila kapasitas baterai hampir habis, mesin produk akan berhenti secara otomatis. Jika produk tidak beroperasi meskipun switch beroperasi, keluarkan baterai dari BCV03, lalu isi daya baterai.

4. BCV03 mendeteksi tegangan tinggi secara tidak normal

Bila BCV03 mendeteksi tegangan baterai yang tinggi secara tidak normal, mesin akan berhenti secara otomatis. Kondisi ini terjadi karena adanya fungsi pelindung BCV03, dan bukan merupakan kegagalan fungsi. Dalam kondisi ini, mesin akan tetap berhenti meskipun switch dioperasikan.

Keluarkan baterai dari BCV03, lalu gunakan baterai lain dengan tegangan normal.

CATATAN:

Bila produk berhenti secara otomatis tanpa indikasi apapun dari BCV03

Bila produk beralih ke status kelebihan beban, output daya akan berhenti secara otomatis untuk memperpanjang masa pakai baterai. Kondisi ini terjadi karena adanya fungsi pelindung baterai, dan bukan merupakan kegagalan fungsi. Dalam kondisi demikian, meskipun BCV03 tidak menunjukkan apapun, namun hal ini bukan merupakan kegagalan fungsi. Bila kondisi tersebut terjadi, lepas switch, lalu atasi penyebab beban berlebihan. Produk dapat digunakan kembali dengan mengoperasikan switch kembali.

Tiếng Việt (Các hướng dẫn cơ bản)

Phần giải thích hình vẽ chung

1	Nút	5	Đèn chỉ báo dung lượng pin còn lại cho Pin 2	9	Đỉnh vít
2	Hộp pin			10	Nút hiển thị dung lượng pin
3	Bộ chuyển đổi pin				
4	Đèn chỉ báo dung lượng pin còn lại cho Pin 1	6	Nút		
		7	Thiết bị bảo vệ pin		
		8	Vấu		

Các ứng dụng

Bộ chuyển đổi pin này sử dụng hai pin 18 V và có thể sử dụng được với các sản phẩm dùng pin 36 V.

Pin tương thích: BL1815N, BL1820, BL1820B, BL1830, BL1830B, BL1840, BL1840B, BL1850, BL1850B, BL1860B

Ghi chú: BL1815 không thể được sử dụng với bộ chuyển đổi pin.



CẢNH BÁO:

- Chú ý đọc kỹ hướng dẫn sử dụng bộ phận chính của sản phẩm trước khi dùng.
- Bộ chuyển đổi pin này được thiết kế sử dụng riêng cho các pin 18 V. Không dùng các pin 14,4 V.
- Lắp hai pin 18 V để sử dụng. Bộ chuyển đổi pin này không thể sử dụng chỉ với một pin 18 V.
- Không được lắp bộ chuyển đổi pin vào bộ sạc. Không thể sạc pin trong trường hợp này.

Tháo hoặc lắp pin và bộ chuyển đổi pin



CẢNH BÁO:

- Luôn tắt dụng cụ trước khi lắp hoặc tháo hộp pin.
- Giữ chắc bộ chuyển đổi pin và hộp pin khi thay hộp pin. Không giữ chắc bộ chuyển đổi pin và hộp pin có thể làm hỏng chúng hoặc gây thương tích nghiêm trọng.
- Khi thay hộp pin với bộ chuyển đổi pin được lắp trên dụng cụ này, hãy giữ chắc hộp pin và dụng cụ.
- Giữ chắc dụng cụ và bộ chuyển đổi pin khi tháo bộ chuyển đổi pin. Không giữ chắc dụng cụ này và bộ chuyển đổi pin có thể làm rơi chúng và gây hư hỏng cho chúng hoặc gây thương tích nghiêm trọng.

Tháo /lắp hộp pin khỏi/vào bộ chuyển đổi pin (Hình 1)

1. Để tháo hộp pin ra khỏi bộ chuyển đổi pin, hãy trượt hộp pin ra khỏi bộ chuyển đổi pin trong khi đang trượt nút ở phía trước của hộp pin.
2. Để lắp hộp pin, hãy gióng thẳng lưỡi ở trên hộp pin với đường rãnh trong bộ chuyển đổi pin và trượt nó vào đúng chỗ. Luôn gắn hộp pin vào hết cỡ cho đến khi nó khóa đúng chỗ với một tiếng cạch nhỏ. Nếu bạn nhìn thấy đèn chỉ báo màu đỏ trên mặt phía trên của nút này, thì có nghĩa rằng nó chưa được khóa hoàn toàn. Lắp nó vào hoàn toàn cho đến khi không nhìn thấy đèn chỉ báo màu đỏ. Nếu không, nó có thể rơi ngẫu nhiên khỏi bộ chuyển đổi pin, gây thương tích cho bạn hoặc người nào đó ở xung quanh bạn. Không được dùng lực khi đang lắp hộp pin. Nếu hộp pin không trượt vào một cách dễ dàng, thì có nghĩa rằng nó chưa được gắn đúng cách.

Tháo /lắp bộ chuyển đổi pin khỏi/vào dụng cụ (Hình 2)

1. Để tháo bộ chuyển đổi pin, hãy trượt nó ra khỏi dụng cụ này trong khi đang trượt nút phía trước bộ chuyển đổi pin.
2. Để lắp bộ chuyển đổi pin, hãy gióng thẳng lưỡi nằm trên bộ chuyển đổi pin với đường rãnh trong dụng cụ và trượt nó vào đúng chỗ. Luôn gắn hộp pin vào hết cỡ cho đến khi nó khóa đúng chỗ với một tiếng cạch nhỏ. Nếu bạn nhìn thấy đèn chỉ báo màu đỏ ở mặt phía trên của nút này, thì có nghĩa rằng nó chưa được khóa hoàn toàn. Lắp nó vào hoàn toàn cho đến khi không nhìn thấy đèn chỉ báo màu đỏ. Nếu không, nó có thể rơi ngẫu nhiên khỏi dụng cụ, gây thương tích cho bạn hoặc người nào đó ở xung quanh bạn. Không được dùng lực khi đang lắp bộ chuyển đổi pin. Nếu bộ chuyển đổi pin không trượt vào một cách dễ dàng, thì có nghĩa rằng nó chưa được gắn đúng cách.



CẢNH BÁO:

- Hãy chú ý cẩn thận không kẹp các ngón tay của bạn khi đang lắp pin và bộ chuyển đổi pin.

Cách sử dụng bộ chuyển đổi pin này với máy cắt cỏ không dây 36 V

(Hình 3)

Khi sử dụng với máy cắt cỏ không dây ở trên, hãy gắn thiết bị bảo vệ pin (phụ kiện tùy chọn).

Để lắp thiết bị bảo vệ pin phụ này, hãy lắp nó qua vấu của dụng cụ và sau đó siết chặt nó bằng các đỉnh vít.

Để tháo thiết bị bảo vệ pin phụ, hãy tháo đỉnh vít và trượt nó ra.

Phần chỉ báo dung lượng pin còn lại (Hình 4)

Ấn nút hiển thị dung lượng pin còn lại để bật các đèn báo và biểu thị dung lượng pin còn lại. Các đèn báo tương ứng với mỗi pin.

GHI CHÚ:

- Khi chỉ có đèn báo thấp nhất nhấp nháy cho Pin 1 hoặc Pin 2, điều này có nghĩa là dung lượng pin bị yếu, do vậy, sản phẩm sẽ không hoạt động. Trong các trường hợp này, hãy sạc pin yếu hoặc thay bằng một pin đã sạc đủ. Sản phẩm này sẽ không hoạt động nếu một trong hai pin hết.
- Mức sạc pin được chỉ báo có thể hơi thấp hơn mức thực tế trong quá trình sử dụng hoặc ngay sau khi dùng sản phẩm.

Cách đọc chỉ báo dung lượng pin còn lại.

Các đèn chỉ báo (Pin 1 hoặc Pin 2)			Phần sạc pin còn lại hoặc các nội dung chỉ báo
: Bật	: Tắt	: Nhấp nháy	
			50% đến 100%
			20% đến 50%
			0% đến 20%
			Sạc pin

- Tùy thuộc vào các điều kiện sử dụng cũng như nhiệt độ môi trường xung quanh, dung lượng còn lại có thể không được hiển thị chính xác.

Ví dụ về chỉ báo phần sạc pin còn lại (Pin 1: 80%, Pin 2: 10%)

Pin 1	Pin 2

Các chỉ báo bất thường trong quá trình sử dụng

BCV03 cho biết các trạng thái khác nhau khi sử dụng chỉ báo dung lượng pin còn lại.

Các đèn báo		Các nội dung chỉ báo
: Bật	: Tắt	
Pin 1	Pin 2	
		BCV03 có thể đã hoạt động sai.
		Chức năng bảo vệ đã hoạt động.
		Chức năng bảo vệ đã hoạt động.
		Sạc pin.
		BCV03 đã phát hiện ra một điện áp cao bất thường.

1. BCV03 hoạt động sai

Khi ba đèn báo của Pin 1 và ba đèn báo của Pin 2 luân phiên nhau, BCV03 có thể đã hoạt động sai. Liên hệ với cửa hàng Makita hay Trung tâm Bán hàng Makita gần nhất để yêu cầu kiểm tra và/hoặc sửa chữa.

2. Chức năng bảo vệ của BCV03

Khi một sản phẩm được sử dụng liên tục với tải cao, động cơ có thể tự động dừng. Hiện tượng này xảy ra là do chức năng bảo vệ của BCV03 và đó không phải do hoạt động sai. Nếu sản phẩm không hoạt động ngay cả khi các công tắc sản phẩm đã hoạt động, hãy dừng sử dụng, ngắt kết nối sản phẩm và các pin khỏi BCV03 và để BCV03 nguội bớt.

3. Chức năng bảo vệ của Pin

Những pin có một chức năng bảo vệ bên trong sẽ tự động ngừng phóng điện để kéo dài tuổi thọ pin. Khi các trạng thái sau xảy ra trong quá trình sử dụng sản phẩm, động cơ sẽ tự động dừng, nhưng đó là do chức năng bảo vệ của pin chứ không phải là do hoạt động sai.

Khi nhiệt độ pin tăng lên trên một ngưỡng nhất định, động cơ sẽ tự động dừng và các bộ phận còn lại dừng ngay cả khi công tắc vẫn đang hoạt động. Trong những trường hợp này, hãy dừng sử dụng pin, tháo pin từ BCV03 ra và để pin nguội bớt hay sạc pin.

Khi dung lượng pin trở nên yếu, động cơ của sản phẩm sẽ tự động dừng. Nếu sản phẩm không hoạt động ngay cả khi các công tắc đang hoạt động, hãy tháo pin khỏi BCV03 và sạc pin.

4. Phát hiện điện áp cao bất thường ở BCV03

Khi BCV03 phát hiện ra một mức điện áp cao bất thường, động cơ sẽ tự động dừng. Hiện tượng này xảy ra là do chức năng bảo vệ của BCV03 và đó không phải do hoạt động sai. Trong những trường hợp này, động cơ còn lại đã dừng ngay cả khi các công tắc vẫn đang hoạt động.

Tháo pin ra khỏi BCV03 và dùng các pin khác với mức điện áp bình thường.

GHI CHÚ:

Khi sản phẩm tự động dừng mà không có bất kỳ chỉ báo nào từ BCV03

Khi sản phẩm rơi vào trạng thái quá tải, đầu ra công suất tự động dừng nhằm kéo dài tuổi thọ của pin. Điều này là do chức năng bảo vệ của pin chứ không phải là do hoạt động sai. Ngoài ra, trong những trường hợp này, BCV03 không chỉ báo gì cả, nhưng đây không phải là do hoạt động sai. Khi xảy ra hiện tượng này, hãy nhả công tắc và loại bỏ nguyên nhân gây quá tải. Sau đó có sử dụng lại sản phẩm này bằng cách bật lại công tắc.

一般视图说明

1 按钮	5 电池2的剩余电量指示灯	9 螺钉
2 电池盒	6 按钮	10 电池容量显示按钮
3 电池转换器	7 电池护板	
4 电池1的剩余电量指示灯	8 突出部	

应用

本电池转换器使用两块18 V电池，可用于36 V电池供电的产品。

兼容的电池： BL1815N、BL1820、BL1820B、BL1830、BL1830B、BL1840、BL1840B、BL1850、BL1850B、BL1860B

注解：BL1815不能用于本电池转换器。

⚠注意：

- 使用之前，请务必仔细阅读产品本机的使用说明书。
- 本电池转换器设计为专门使用18 V电池。请勿使用14.4 V电池。
- 安装两块18 V电池进行使用。本电池转换器不能只使用一块18 V电池。
- 请勿将电池转换器插入充电器。这样不能充电。

卸下或安装电池和电池转换器

⚠注意：

- 在安装或卸下电池盒之前，务必关闭工具。
- 更换电池盒时，请握紧电池转换器和电池盒。
- 不握紧电池转换器和电池盒可能会造成损坏或严重受伤。
- 当电池转换器安装在工具上时更换电池盒时，请握紧电池盒和工具。
- 卸下电池转换器时，请握紧工具和电池转换器。
- 不握紧工具和电池转换器可能导致掉落，并造成损坏或严重受伤。

从电池转换器卸下电池盒/安装电池盒到电池转换器上 (图1)

1. 要从电池转换器卸下电池盒，在滑开电池盒前面的按钮的同时，从电池转换器滑下电池盒。
2. 要安装电池盒，将电池盒上的舌突与电池转换器中的凹槽对齐，并将电池盒滑入到位。务必将其插入到底，直到听到咔嚓声锁定到位。如果您能看到按钮上侧的红色指示，则指示未完全锁定。请安装到位，直到红色指示不可见。否则可能从电池转换器意外掉出，导致您或您旁边的人受伤。
安装电池盒时，请勿使用蛮力。如果电池盒不能顺利滑入，可能是插入不正确。

从工具卸下电池转换器/安装电池转换器到工具上 (图2)

1. 要卸下电池转换器，在滑开电池转换器前面的按钮的同时，从工具滑下电池转换器。
2. 要安装电池转换器，将电池转换器上的舌突与工具中的凹槽对齐，并将电池转换器滑入到位。务必将其插入到底，直到听到咔嚓声锁定到位。如果您能看到按钮上侧的红色指示，则指示未完全锁定。请安装到位，直到红色指示不可见。否则可能从工具意外掉出，导致您或您旁边的人受伤。
安装电池转换器时，请勿使用蛮力。如果电池转换器不能顺利滑入，可能是插入不正确。

⚠注意：

- 当插入电池和电池转换器时，小心勿夹到您的手指。

如何将此转换器用于36 V无线电灌木剪 (图3)

当用于上述的无线电灌木剪时，请装上电池护板 (选配件)。

要安装电池护板配件，将其装到工具的突出部，然后用螺钉固定。

要卸下电池护板配件，请卸下螺钉并将其滑下。











剩余电池容量指示 (图4)

按下剩余电池容量显示按钮以点亮指示灯并指示剩余电池容量。指示灯对应于各电池。

注解：



- 当只有电池1或电池2最下面的指示灯闪烁时，它指示电池容量低，本产品不能工作。此时，请给电量低的电池充电，或用充满电量的电池进行更换。当任何一块电池用完时，本产品将不能工作。
- 使用中或刚使用本产品之后，指示的电量可能稍微低于实际电量。

如何看懂剩余电池容量指示

指示灯（电池1或电池2）			剩余电量或指示内容
 :点亮	 :熄灭	 :闪烁	
			50%至100%
			20%至50%
			0%至20%
   或 			给电池充电



















• 取决于使用情况和周围温度，剩余电量指示可能不正确。

剩余电量指示例（电池1：80%，电池2：10%）

电池1	电池2
	

使用中异常指示

BCV03使用剩余电池电量指示来指示各种状态。

指示灯			指示的内容
 :点亮	 :熄灭	 :闪烁	
电池1		电池2	BCV03可能故障。
			
			保护功能起作用。
			
			保护功能起作用。
			
			给电池充电。
			BCV03检测到异常高压。
			

1. BCV03故障

当电池1的三个指示灯和电池2的三个指示灯交替点亮时，表明BCV03可能故障。请联系Makita销售商或本地Makita销售中心以要求检查和/或维修。

2. BCV03保护功能

当持续高负荷使用产品时，马达可能自动停止。这是因BCV03的保护功能起了作用，不是故障。如果即使使操作产品开关也不能使产品工作，请停止使用，从BCV03断开产品和电池并让BCV03冷却。

3. 电池保护功能

电池具有内部保护功能，它会自动停止电源输出以延长电池寿命。如果使用本产品时出现以下状况，马达将自动停止，但这是因电池保护功能起了作用，不是故障。当电池温度上升到高于一定程度时，马达将自动停止，并且即使操作开关也不能开启。此时，请停止使用电池，卸下BCV03的电池，并让电池冷却或给电池充电。当电池容量变低时，本产品的马达自动停止。如果即使操作开关也不能操作本产品，请卸下BCV03的电池，并给电池充电。

4. BCV03异常高压侦测

当BCV03侦测到电池存在异常高压时，马达将自动停止。这是因BCV03的保护功能起了作用，不是故障。此时，即使操作开关马达也不会启动。请卸下BCV03的电池，并使用电压正常的不同电池。

注解：

当本产品在没有任何BCV03指示的情况下自动停止时

当本产品进入过负荷状态时，将自动停止电源输出以延长电池寿命。这是因电池的保护功能起了作用，不是故障。此外，在此情况下BCV03没有任何指示，但这不是故障。发生这种情况时，请解除开关，然后排除造成过负荷的原因。再次操作开关，本产品将可重新使用。

일반적인 개념 설명

1 버튼	5 배터리 2용 잔량 지시등	9 나사
2 배터리 카트리지를		10 배터리 잔량 표시 버튼
3 배터리 컨버터	6 버튼	
4 배터리 1용 잔량 지시등	7 배터리 가드 돌출부	

응용

본 배터리 컨버터는 두 개의 18 V 배터리를 사용하며 36 V 배터리 전원 구동 제품에 사용할 수 있습니다.

호환 배터리: BL1815N, BL1820, BL1820B, BL1830, BL1830B, BL1840, BL1840B, BL1850, BL1850B, BL1860B

주석: BL1815는 배터리 컨버터에 사용할 수 없습니다.

⚠ 주의:

- 사용하기 전에 반드시 제품 본체의 사용 설명서를 주의 깊게 읽어 주십시오.
- 본 배터리 컨버터는 18 V 배터리 전용으로 설계되었습니다. 14.4 V 배터리는 사용하지 마십시오.
- 사용할 두 개의 18 V 배터리를 넣어 주십시오. 본 배터리 컨버터는 18 V 배터리 하나만으로는 사용할 수 없습니다.
- 배터리 컨버터를 충전기에 삽입하지 마십시오. 이러한 경우에는 충전을 할 수 없습니다.

배터리 및 배터리 컨버터의 제거 또는 설치

⚠ 주의:

- 배터리 카트리지를 설치 또는 제거하기 전에 반드시 기기의 전원을 꺼 주십시오.
- 배터리 카트리지를 교환 시에는 배터리 컨버터와 배터리 카트리지를 꼭 잡아 주십시오. 배터리 컨버터와 배터리 카트리지를 꼭 잡지 않으면 배터리 변화기와 배터리 카트리지가 손상되거나 심각한 부상을 입을 우려가 있습니다.
- 배터리 컨버터가 기기에 설치된 채로 배터리 카트리지를 교환할 때는 배터리 카트리지와 기기를 꼭 잡아 주십시오.
- 배터리 컨버터를 제거할 때는 기기와 배터리 컨버터를 꼭 잡아 주십시오. 기기와 배터리 컨버터를 꼭 잡지 않으면 떨어뜨려서 손상을 입히거나 심각한 부상을 입을 우려가 있습니다.

배터리 컨버터로부터/에 배터리 카트리지의 제거/설치 (그림 1)

1. 배터리 컨버터로부터 배터리 카트리지를 제거하려면 배터리 카트리지를 전면의 버튼을 민 상태로 배터리 컨버터로부터 배터리 카트리지를 밀어 주십시오.
2. 배터리 카트리지를 설치하려면 배터리 카트리지의 돌출된 부분을 배터리 컨버터의 홈에 맞춘 다음에 밀어서 제자리에 끼워 주십시오. 반드시 찰칵 하고 제자리에 들어맞도록 끝까지 끼워 주십시오. 버튼 위쪽의 적색 표시가 보이면 완전히 끼워진 것이 아닙니다. 적색 표시가 보이지 않을 때까지 완전히 끼워 주십시오. 그렇지 않으면 배터리 컨버터로부터 떨어져서 사용자 또는 주위에 있는 사람의 부상을 유발하는 원인이 될 수 있습니다. 배터리 카트리지를 설치할 때는 무리하게 힘을 가하지 마십시오. 카트리지를 쉽게 밀어 넣을 수 없을 때는 카트리지가 바르게 놓여지지 않은 것입니다.

기기로부터/에 배터리 컨버터의 제거/설치 (그림 2)

1. 배터리 컨버터를 제거하려면 배터리 컨버터의 전면에 있는 버튼을 민 채로 기로부터 배터리 컨버터를 밀어 주십시오.
2. 배터리 컨버터를 설치하려면 배터리 컨버터의 돌출된 부분을 기기의 홈에 맞춘 다음에 밀어서 제자리에 끼워 주십시오. 반드시 찰칵 하고 제자리에 들어맞도록 끝까지 끼워 주십시오. 버튼 위쪽의 적색 표시가 보이면 완전히 끼워진 것이 아닙니다. 적색 표시가 보이지 않을 때까지 완전히 끼워 주십시오. 그렇지 않으면 기로부터 떨어져서 사용자 또는 주위에 있는 사람의 부상을 유발하는 원인이 될 수 있습니다. 배터리 컨버터를 설치할 때는 무리하게 힘을 가하지 마십시오. 배터리 컨버터를 쉽게 밀어 넣을 수 없을 때는 배터리 컨버터가 바르게 놓여지지 않은 것입니다.

⚠ 주의:

- 배터리와 배터리 컨버터를 넣을 때는 손가락을 끼지 않도록 주의하여 주십시오.

36 V 무선 브러시커터와 변환기의 사용 방법 (그림 3)

위의 무선 브러시커터를 사용할 때는 배터리 가드(옵션 부속품)를 장착하여 주십시오. 옵션 부속품인 배터리 가드를 장착하려면 기기의 돌출부에 맞춘 다음에 나사로 조여 주십시오. 옵션 부속품인 배터리 가드를 제거하려면 나사를 풀 다음에 밀어서 제거하여 주십시오.

배터리 잔량 지시등 (그림 4)

배터리 잔량 표시 버튼을 누르면 지시등이 점등해서 배터리 잔량이 표시됩니다. 지시등은 각각의 배터리에 해당합니다.

주석:

- 배터리 1 또는 배터리 2 중 하나에 대해서 가장 낮은 지시등만 점멸할 때는 배터리 잔량이 낮아서 제품이 동작하지 않음을 가리킵니다. 이러한 경우에는 잔량이 낮은 배터리를 충전하거나 완전히 충전된 배터리로 교환하여 주십시오. 두 개의 배터리 중 하나가 소모되면 제품이 동작하지 않게 됩니다.
- 제품의 사용 중 또는 사용 직후에 잔량이 실제 레벨보다 약간 낮게 표시되는 경우가 있습니다.

배터리 잔량 지시등 보는 법

지시등 (배터리 1 또는 배터리 2)			잔량 또는 지시 내용
: 점등	: 소등	: 점멸	
			50%에서 100%
			20%에서 50%
			0%에서 20%
			배터리를 충전하여 주십시오 또는

- 사용 조건 및 주위 온도에 따라서는 잔량이 바르게 표시되지 않는 경우가 있습니다.

잔량 표시 예 (배터리 1: 80%, 배터리 2: 10%)

배터리 1	배터리 2

사용 중의 비 정상적인 지시

BCV03은 배터리 잔량 지시등을 사용해서 각종 상태를 나타냅니다.

지시등		지시 내용
: 점등	: 소등	
		BCV03에 오류가 발생하였습니다.
		보호 기능이 작동하였습니다.
		보호 기능이 작동하였습니다.
		배터리를 충전하여 주십시오.
		BCV03이 비 정상적으로 높은 전압을 검출하였습니다.

1. BCV03 오류
배터리 1의 세 개의 지시등과 배터리 2의 세 개의 지시등이 교대로 점등하면 BCV03에 오류가 발생한 것입니다. Makita 대리점 또는 가까운 Makita 판매 센터에 문의해서 점검 및/또는 수리를 의뢰하여 주십시오.
2. BCV03 보호 기능
부하가 많이 걸린 채로 계속해서 제품을 사용하면 모터가 자동으로 정지되는 경우가 있습니다. 이것은 BCV03의 보호 기능의 작동으로 인한 것으로 고장이 아닙니다. 제품의 스위치를 조작해도 제품이 동작하지 않을 때는 사용을 중지하고 BCV03으로부터 제품과 배터리를 분리한 다음에 BCV03을 식혀 주십시오.

3. 배터리 보호 기능

배터리에는 수명을 연장시키기 위해 자동으로 전원 출력을 정지하는 내부 보호 기능이 있습니다. 제품의 사용 중에 다음과 같은 상태가 발생하면 자동으로 모터가 정지되지만 이것은 배터리의 보호 기능의 작동으로 인한 것으로 고장이 아닙니다. 배터리의 온도가 소정 온도를 넘어서면 모터가 자동으로 정지되고 스위치를 조작해도 동작하지 않게 됩니다. 이러한 경우에는 배터리의 사용을 중단하고 BCV03으로부터 배터리를 분리한 다음에 배터리를 식히거나 다른 배터리로 교환하여 주십시오.

배터리 잔량이 낮아지면 제품의 모터가 자동으로 정지됩니다. 스위치를 조작해도 제품이 동작하지 않을 때는 BCV03으로부터 배터리를 분리해서 충전하여 주십시오.

4. BCV03 비 정상적인 고압 검출

BCV03가 비 정상적으로 높은 배터리 전압을 검출하면 모터가 자동으로 정지됩니다. 이것은 BCV03의 보호 기능의 작동으로 인한 것으로 고장이 아닙니다. 이러한 경우에는 스위치를 조작해도 모터가 동작하지 않습니다.

BCV03으로부터 배터리를 분리한 다음에 정상적인 전압의 다른 배터리를 사용하여 주십시오.

주석:

BCV03 지시등 표시 없이 제품이 자동으로 정지할 때

제품이 과부하 상태로 되면 배터리의 수명을 연장하기 위해 전원 출력이 자동으로 정지됩니다. 이것은 배터리의 보호 기능의 작동으로 인한 것으로 고장이 아닙니다. 뿐만 아니라, 이러한 경우에는 BCV03가 아무런 지시등도 표시하지 않지만 이것은 고장이 아닙니다. 이러한 경우에는 스위치를 해제하고 과부하의 원인을 제거하여 주십시오. 그리고 나서 스위치를 다시 조작하면 제품을 다시 사용할 수 있습니다.

1. خطای کاری BCV03 هرگاه سه چراغ نشانگر باتری 1 و سه چراغ نشانگر باتری 2 بصورت یک در میان روشن شوند، امکان دارد BCV03 با اشکال و خطای کاری روبرو شده باشد. جهت درخواست بازدید و/یا تعمیر یا فروشنده محصولات ماکیتا یا نزدیک ترین مرکز فروش محصولات ماکیتا تماس بگیرید.
 2. قابلیت محافظت BCV03 اگر دستگاه بطور مداوم تحت بار زیاد استفاده شود، امکان دارد موتور بطور خودکار متوقف شود. این حالت به دلیل قابلیت محافظت BCV03 روی می دهد و یک اشکال و خطای کاری نیست. اگر دستگاه حتی موقعی که کلیدهای آنرا بکار می برید کار نمی کند، استفاده را متوقف کرده، دستگاه و باتری ها را از BCV03 جدا کرده و بگذارید BCV03 خنک شود.
 3. قابلیت محافظت باتری باتری ها مجیز به یک قابلیت محافظت داخلی هستند که به منظور از دیاد عمر باتری، توان خروجی را بطور خودکار قطع می کند. اگر حالت های زیر در طول استفاده از دستگاه روی دهد، موتور بطور خودکار متوقف خواهد شد اما این به دلیل قابلیت محافظت باتری است و یک اشکال یا خطای کاری محسوب نمی شود. هنگامی که دمای باتری از حد معینی بالاتر رود، موتور بطور خودکار متوقف شده و حتی اگر با کلیدها کار کنید متوقف باقی خواهد ماند. در این موارد، استفاده از باتری را متوقف کرده، باتری ها را از BCV03 جدا ساخته و اجازه دهید باتری ها خنک شوند یا باتری ها را شارژ کنید.
 4. تشخیص ولتاژهای زیاد غیر عادی توسط BCV03 اگر BCV03 یک ولتاژ زیاد غیر عادی را در باتری تشخیص دهد، موتور بطور خودکار متوقف خواهد شد. این حالت به دلیل قابلیت محافظت BCV03 روی می دهد و یک اشکال و خطای کاری نیست. در این موارد، حتی اگر با کلیدها کار کنید موتور متوقف باقی خواهد ماند.
- باتری ها را از BCV03 جدا ساخته و از باتری های متفاوت با ولتاژ عادی استفاده کنید.

تذکر

هنگامی که دستگاه بطور خودکار بدون اینکه BCV03 هیچ نشانه ای بدهد متوقف می شود
اگر دستگاه وارد یک حالت اضافه بار شود، توان خروجی به منظور از دیاد عمر باتری بطور خودکار قطع می شود. این به دلیل قابلیت محافظت باتری است و یک اشکال یا خطای کاری محسوب نمی شود. علاوه بر این، BCV03 در چنین حالت هایی هیچ نشانه ای نخواهد داد، اما این یک اشکال یا خطای کاری محسوب نمی شود. اگر چنین حالتی روی داد، کلید را رها کرده و عامل ایجاد کننده اضافه بار را برطرف سازید. بعد از آن می توان مجدداً دستگاه را با بکار بردن کلید مورد استفاده قرار داد.

BCV03 وضعیت های مختلف را با استفاده از نشانگر ظرفیت باقیمانده باتری نشان می دهد.

چراغ های نشانگر			معنی نشانگر
روشن :	خاموش :	چشمک زن :	
باتری 1	باتری 2		
			احتمالاً اشکال دارد. BCV03
			قابلیت محافظت بکار افتاده است.
			قابلیت محافظت بکار افتاده است.
			باتری را شارژ کنید.
			BCV03 یک ولتاژ زیاد غیرعادی تشخیص داده است.

چراغ های نشانگر (باتری 1 یا باتری 2)			شارژ باقیمانده یا معنی نشانگر
روشن :	خاموش :	چشمک زن :	
			50% تا 100%
			20% تا 50%
			0% تا 20%
			باتری را شارژ کنید

• بسته به شرایط استفاده و دمای محیطی این امکان وجود دارد که میزان ظرفیت باقیمانده درست نشان داده نشود.

مثال نمایش شارژ باقیمانده (باتری 1: 80%، باتری 2: 10%)

باتری 1	باتری 2

شرح نمای کلی

1	کلید	5	چراغ نشانگر ظرفیت
2	کارت‌ریج باتری	9	پیچ ها
3	مبدل باتری	10	دکمه نمایش دهنده ظرفیت
4	چراغ نشانگر ظرفیت	6	کلید
		7	حفاظ باتری
	باقیمانده باتری 1	8	پیش آمدگی

موارد کاربرد

این مبدل باتری از دو باتری 18 ولت استفاده می کند و می توان آنرا برای دستگاه های باتری دار 36 ولتی بکار برد.

باتری سازگار: BL1815N, BL1820, BL1820B, BL1830, BL1830B, BL1840, BL1840B, BL1850, BL1850B, BL1860B
 تذکر: BL1815 با این مبدل باتری قابل استفاده نمی باشد.

احتیاط!

- لطفاً پیش از استفاده حتماً دفترچه راهنمای دستگاه اصلی را با دقت مطالعه نمایید.
- این مبدل باتری بطور انحصاری برای کار با باتری های 18 ولت طراحی شده است. از باتری های 14.4 ولت استفاده نکنید.
- دو باتری 18 ولت جهت استفاده نصب کنید. این مبدل باتری را نمی توان با فقط یک باتری 18 ولت استفاده کرد.
- مبدل باتری را در شارژر قرار ندهید. شارژ کردن در این حالت ممکن نیست.

قرار دادن یا برداشتن باتری ها و مبدل باتری

احتیاط!

- همیشه پیش از قرار دادن یا برداشتن کارت‌ریج های باتری باید ابزار را خاموش کنید.
- هنگام تعویض کارت‌ریج های باتری باید مبدل باتری و کارت‌ریج های باتری را محکم نگه دارید.
- محکم نگرفتن مبدل باتری و کارت‌ریج های باتری باعث صدمه دیدن آنها و یا بروز جراحات جدی خواهد شد.
- هنگام تعویض کارت‌ریج های باتری در حالیکه مبدل باتری روی ابزار نصب است، باید کارت‌ریج های باتری و ابزار را محکم نگه دارید.
- هنگام برداشتن مبدل باتری، ابزار و مبدل باتری را محکم نگه دارید. محکم نگرفتن ابزار و مبدل باتری باعث افتادن و صدمه دیدن آنها و یا بروز جراحات جدی خواهد شد.

قرار دادن/برداشتن کارت‌ریج های باتری در/از مبدل باتری (شکل 1)

1. برای برداشتن کارت‌ریج باتری از مبدل باتری، دکمه جلوی کارت‌ریج باتری را کشیده و همزمان آنرا از مبدل باتری جدا کنید.
2. برای قرار دادن کارت‌ریج باتری، زبانه روی کارت‌ریج باتری را با شیار مبدل باتری هماهنگ کرده و در جای خود بگذارید. همیشه باید آنرا تا انتها وارد کنید تا با یک صدای کلیک خفیف در جای خود قفل و مستقر شود. اگر نشانگر قرمز بالای کلید را می ببینید بدین معنی است که بطور کامل قفل نشده است. آنرا بطور کامل قرار دهید تا نشانگر قرمز دیگر دیده نشود. چون در غیراینصورت امکان دارد که از مبدل باتری جدا شده و بیفتد و شما یا اطرافیان شما را مجروح کند.
 نباید برای قرار دادن کارت‌ریج باتری به زور متوسل شوید. اگر کارت‌ریج باتری براحتی در جای خود قرار نمی گیرد، روش قرار دادن صحیح نیست.

قرار دادن/برداشتن مبدل باتری در/از ابزار (شکل 2)

1. برای برداشتن مبدل باتری، دکمه جلوی مبدل باتری را کشیده و همزمان آنرا از ابزار جدا کنید.
2. برای قرار دادن مبدل باتری، زبانه روی مبدل باتری را با شیار جایگاه ابزار هماهنگ کرده و در جای خود بگذارید. همیشه باید آنرا تا انتها وارد کنید تا با یک صدای کلیک خفیف در جای خود قفل و مستقر شود. اگر نشانگر قرمز بالای کلید را می ببینید بدین معنی است که بطور کامل قفل نشده است. آنرا بطور کامل قرار دهید تا نشانگر قرمز دیگر دیده نشود. چون در غیراینصورت امکان دارد که از ابزار جدا شده و بیفتد و شما یا اطرافیان شما را مجروح کند.
 نباید برای قرار دادن مبدل باتری به زور متوسل شوید. اگر مبدل باتری براحتی در جای خود قرار نمی گیرد، روش قرار دادن صحیح نیست.

احتیاط!

- مراقبت باشید انگشتان شما هنگام قرار دادن باتری ها و مبدل باتری گیر نکنند.

نحوه استفاده از این مبدل با علف زن شارژی V 36 (شکل 3)

در صورت استفاده با علف زن شارژی فوق، حفاظ باتری (وسیله جانبی اختیاری) را سوار کنید. برای نصب حفاظ اختیاری باتری، آنرا روی پیش آمدگی ابزار قرار داده و با پیچ محکم کنید. برای برداشتن حفاظ اختیاری باتری، پیچ آنرا باز کرده و بیرون بکشید.

نشانگر ظرفیت باقیمانده باتری (شکل 4)

دکمه نمایش ظرفیت باقیمانده باتری را فشار دهید تا چراغ های نشانگر روشن شده و وضعیت ظرفیت باقیمانده باتری را نمایش دهند. چراغ های نشانگر متناظر با هر یک از باتری ها هستند.

تذکر:

- فقط زمانی که پایین ترین چراغ نشانگر باتری 1 یا باتری 2 چشمک بزند، بدین معنی است که ظرفیت باتری کم است، و در نتیجه دستگاه کار نخواهد کرد. در این موارد، باتری ضعیف را شارژ کرده یا آنرا با یک باتری که شارژ کامل دارد عوض کنید. اگر هر یک از باتری ها تخلیه شده باشند، دستگاه کار نخواهد کرد.
- مقدار شارژ نشان داده شده در حین استفاده از دستگاه یا درست بعد از استفاده از دستگاه می تواند کمی کمتر از مقدار واقعی باشد.

Makita Corporation

Anjo, Aichi, Japan

www.makita.com

885337B939

IDE