

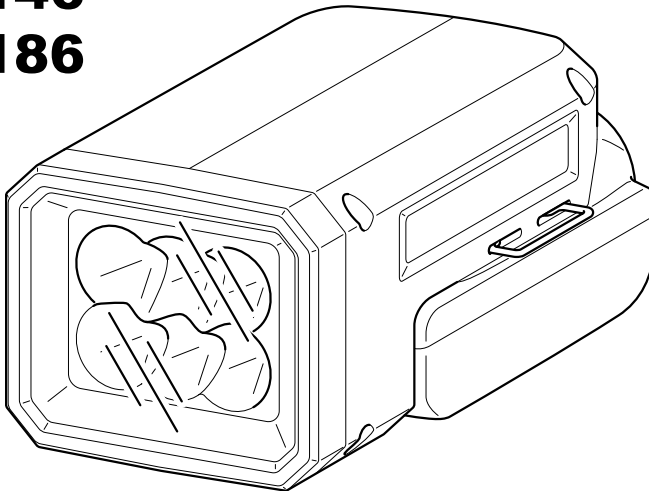

GB	L.E.D. Flash light	Instruction manual
F	Lampe Bracelet à L.E.D.	Manuel d'instructions
D	Akku- L.E.D.- Lampe	Betriebsanleitung
I	Torcia elettrica a LED	Istruzioni per l'uso
NL	LED-zaklamp	Gebruiksaanwijzing
E	Linterna Luminiscente	Manual de instrucciones

DML146
DML186

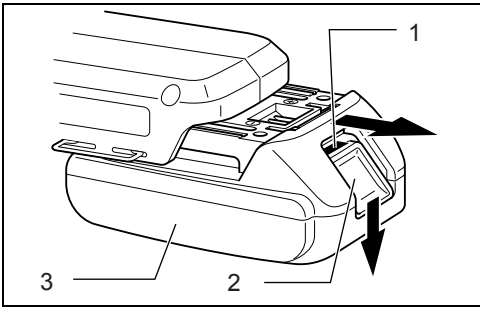



1

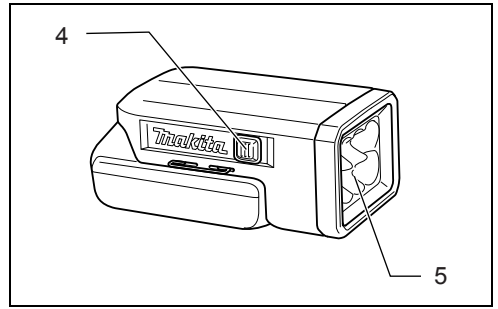

2

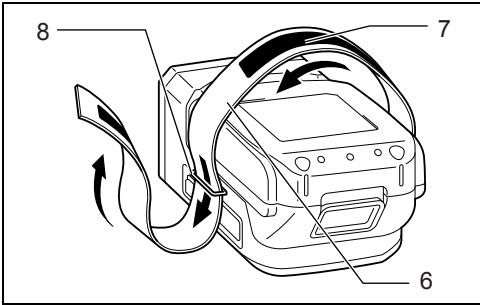

3

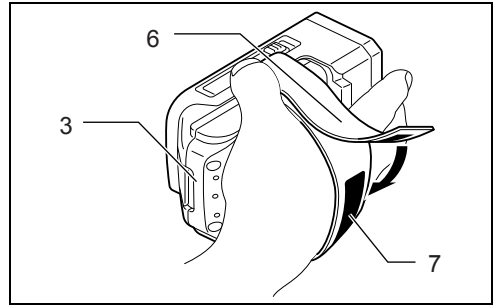

4

ENGLISH (Original instructions)

Explanation of general view

- | | | |
|----------------------|-----------|-------------------|
| 1. Red part | 4. Switch | 7. Velcro section |
| 2. Button | 5. Light | 8. Ring |
| 3. Battery cartridge | 6. Band | |

SPECIFICATIONS

Model	DML146		DML186	
Power source	D.C 14.4 V		D.C 18.0 V	
LED	0.6 W			
Operating time	BL1415	Approx. 25 hours	BL1815	Approx. 25 hours
	BL1430	Approx. 50 hours	BL1815N	Approx. 30 hours
	BL1440	Approx. 70 hours	BL1830	Approx. 50 hours
Dimensions (without battery)	133 mm (L) x 81 mm (W) x 60 mm (H)			
Net weight (with battery)	BL1415	0.48 kg	BL1815/BL1815N	0.51 kg
	BL1430/BL1440	0.68 kg	BL1830/BL1840	0.80 kg

- Due to our continuing programme of research and development, the specifications herein are subject to change without notice.
- Specifications and battery cartridge may differ from country to country.
- Weight, with battery cartridge, according to EPTA-Procedure 01/2003

Symbols

The following show the symbols used for the equipment. Be sure that you understand their meaning before use.

 Read instruction manual.

 DOUBLE INSULATION.

 Indoor use only

 Ready to charge

 Charging.

 Charging complete

 Delay charge (too hot battery)

 Defective battery.

 Do not destroy battery by fire.

 Do not expose battery to water or rain.

 Do not short batteries.

 Always recycle batteries.



..... Only for EU countries
Do not dispose of electric equipment together with household waste material! In observance of European Directive 2002/96/EC on waste electrical and electronic equipment and its implementation in accordance with national law, electric equipment that have reached the end of their life must be collected separately and returned to an environmentally compatible recycling facility.

IMPORTANT SAFETY INSTRUCTIONS

WARNING:

When using electric tools, basic safety precautions should always be followed to reduce the risk of fire, electric shock, and personal injury, including the following:

READ ALL INSTRUCTIONS.

1. Read this instruction manual and the charger instruction manual carefully before use.
2. This light is not waterproof. Do not use it in damp or wet locations. Do not expose it to rain or snow. Do not wash it in water.
3. A short-circuit can cause a large current flow, overheating, possible burns and even a breakdown.
 - (1) Do not touch the inside of the light with tweezers, metal tools, etc.
 - (2) Do not touch the battery terminals with any conductive material.

- (3) Avoid storing the battery cartridge in a container with any metal objects such as nails, coins, etc.
4. Never expose the battery cartridge to flames, fire or great heat. Breakage may cause release of injurious material.
 5. If electrolyte gets into your eyes, rinse them out with clear water and seek medical attention right away. It may result in loss of your eyesight.
 6. If operating time has become excessively shorter, stop operating immediately. It may result in a risk of overheating, possible burns and even an explosion.
 7. Be careful not to drop, shake or strike battery.
 8. When the tool is not in use, always switch off and remove the battery cartridge from the tool.
 9. Do not store the tool and battery cartridge in locations where the temperature may reach or exceed 50°C (122°F).
 10. Do not give the tool a shock by dropping, striking, etc.
 11. Do not expose the light to eyes continuously. It may hurt them.
 12. Do not cover or clog the lit tool with cloth or carton, etc. It may create a risk of fire.
 13. Do not disassemble the charger or battery cartridge; take it to a qualified serviceman when service or repair is required. Incorrect reassembly may result in a risk of electric shock or fire.
 14. If any problem develops, consult your nearest Makita Service Center or dealer. To maintain product safety and reliability, repairs, maintenance or adjustment should be carried out by Makita Authorized Service Center.

SAVE THESE INSTRUCTIONS.

FUNCTIONAL DESCRIPTION

CAUTION:

1. SAVE THESE INSTRUCTIONS - This manual contains important safety and operating instructions for battery charger.
2. Before using battery charger, read all instructions and cautionary markings on (1) battery charger, (2) battery, and (3) product using battery.
3. CAUTION - To reduce risk of injury, charge only MAKITA rechargeable batteries. Other types of batteries may burst causing personal injury and damage.
4. Non-rechargeable batteries cannot be charged with this battery charger.
5. Use a power source with the voltage specified on the nameplate of the charger.
6. Do not charge the battery cartridge in presence of flammable liquids or gases.
7. Do not expose charger to rain or snow.
8. Never carry charger by cord or yank it to disconnect from receptacle.
9. After charging or before attempting any maintenance or cleaning, unplug the charger from the power source. Pull by plug rather than cord whenever disconnecting charger.
10. Make sure cord is located so that it will not be stepped on, tripped over, or otherwise subjected to damage or stress.

11. Do not operate charger with damaged cord or plug - replace them immediately.
12. Do not operate or disassemble charger if it has received a sharp blow, been dropped, or otherwise damaged in any way; take it to a qualified serviceman. Incorrect use or reassembly may result in a risk of electric shock or fire.
13. The battery charger is not intended for use by young children or infirm persons without supervision.
14. Young children should be supervised to ensure that they do not play with the battery charger.
15. Do not charge battery cartridge when temperature is BELOW 10°C (50°F) or ABOVE 40°C (104°F).
16. Do not attempt to use a step-up transformer, an engine generator or DC power receptacle.

Charging

Charge the battery cartridge with the Makita charger before use.

Installing or removing battery cartridge (Fig. 1)

- Always switch off the tool before insertion or removal of the battery cartridge.
- To remove the battery cartridge, withdraw it from the tool while sliding the button on the front of the cartridge.
- To install the battery cartridge, align the tongue on the battery cartridge with the groove in the housing and slip it into place. Always insert it all the way until it locks in place with a little click. If you can see the red part on the upper side of the button, it is not locked completely. Insert it fully until the red part cannot be seen. If not, it may accidentally fall out of the tool, causing injury to you or someone around you.
- Do not use force when inserting the battery cartridge. If the cartridge does not slide in easily, it is not being inserted correctly.

Lighting up the lamp (Fig. 2)

CAUTION:

- Do not look in the light or see the source of light directly.
- Push the switch to light up the light. To turn off, push the switch again.

NOTE:

- **When remaining battery capacity becomes lower, light turns off automatically. So you should charge the battery cartridge soon.**
- **Operating time may be shortened according to environments and battery conditions.**

Installing the band (Fig. 3)

Insert the band through the rings of the unit and install it with its Velcro surface facing outward in order shown in the figure.

OPERATION

How to use (Fig. 4)

CAUTION:

Fasten the band so that flashlight and a band are tightly secured.

Install the battery cartridge.

Slide fingers through the band and grip the unit as shown in the figure.

Adjust the length of the band and then secure it in Velcro section.

Operate the switch with a thumb.

MAINTENANCE

CAUTION:

To maintain product safety and reliability, repairs, maintenance or adjustment should be carried out by a Makita Authorized Service Center.

CAUTION:

Never use gasoline, benzine, thinner, alcohol or the like. Discoloration, deformation or cracks may result.

ACCESSORIES

CAUTION:

These accessories or attachments are recommended for use with your Makita tool specified in this manual. The use of any other accessories or attachments might present a risk of injury to persons. Only use accessory or attachment for its stated purpose. If you need any assistance for more details regarding these accessories, ask your local Makita service center.

- Battery Charger
- Battery Cartridge

Descriptif

- | | | |
|-----------------|-----------------|---------------------|
| 1. Partie rouge | 4. Interrupteur | 7. Partie en velcro |
| 2. Bouton | 5. Lumière | 8. Anneau |
| 3. Batterie | 6. Bande | |

SPÉCIFICATIONS

Modèle	DML146		DML186	
Source d'alimentation	C.C. 14,4 V		C.C. 18,0 V	
DEL	0,6 W			
Durée de fonctionnement	BL1415	Environ 25 heures	BL1815	Environ 25 heures
	BL1430	Environ 50 heures	BL1815N	Environ 30 heures
	BL1440	Environ 70 heures	BL1830	Environ 50 heures
Dimensions (sans batterie)	133 mm (L) x 81 mm (P) x 60 mm (H)			
Poids net (avec batterie)	BL1415	0,48 kg	BL1815/BL1815N	0,51 kg
	BL1430/BL1440	0,68 kg	BL1830/BL1840	0,80 kg

- Étant donné l'évolution constante de notre programme de recherche et de développement, les spécifications contenues dans ce manuel sont sujettes à des modifications sans préavis.
- Les spécifications et la batterie peuvent varier d'un pays à l'autre.
- Poids, batterie incluse, selon la procédure EPTA 01/2003

Symboles

Les symboles utilisés pour l'appareil sont indiqués ci-dessous. Assurez-vous d'avoir bien compris leur signification avant d'utiliser l'appareil.



..... Les batteries doivent toujours être recyclées.



..... Pour les pays européens uniquement
Ne pas jeter les appareils électriques dans les ordures ménagères !
Conformément à la directive européenne 2002/96/EG relative aux déchets d'équipements électriques ou électroniques (DEEE), et à sa transposition dans la législation nationale, les appareils électriques doivent être collectés à part et être soumis à un recyclage respectueux de l'environnement.



..... Reportez-vous au manuel d'instructions.



..... DOUBLE ISOLATION.



..... Utilisation en intérieur uniquement



..... Prêt pour le chargement



..... Chargement



..... Chargement terminé



..... Retardez le chargement (batterie trop chaude)



..... Batterie défectueuse.



..... Ne jetez pas la batterie au feu.



..... N'exposez pas la batterie à l'eau ou à la pluie.



..... Ne court-circuitiez pas les batteries.

CONSIGNES DE SÉCURITÉ IMPORTANTES



AVERTISSEMENT :

Lors de l'utilisation des outils électriques, vous devez toujours prendre des précautions élémentaires en matière de sécurité pour réduire les risques d'incendie, de choc électrique et de blessure. Ces précautions sont notamment les suivantes :

LISEZ TOUTES LES INSTRUCTIONS.

1. Avant d'utiliser l'appareil, lisez attentivement son manuel d'instructions et celui du chargeur.
2. Cette lampe n'est pas étanche à l'eau. Ne l'utilisez pas dans les endroits humides ou mouillés. Ne

l'exposez ni à la pluie, ni à la neige. Ne la lavez pas dans l'eau.

- Un court-circuit pourrait provoquer un fort courant, une surchauffe, parfois des brûlures et même une panne.
 - Ne touchez pas l'intérieur de la lampe avec des brucelles ou tout autre outil en métal.
 - Ne touchez pas les bornes de la batterie avec un matériau conducteur.
 - Évitez de ranger la batterie dans un récipient contenant des objets métalliques tels que des clous, pièces de monnaie, etc.
- N'exposez jamais la batterie aux flammes, au feu ou à une source de chaleur intense. Des matériaux nocifs peuvent être libérés lors de la rupture de la batterie.
- Si l'électrolyte pénètre dans vos yeux, rincez-les à l'eau claire et consultez immédiatement un médecin. Il y a risque de perte de la vue.
- Cessez immédiatement d'utiliser la lampe si la durée de fonctionnement devient excessivement courte. Il y a risque de surchauffe, de brûlures, voire d'explosion.
- Veillez à ne pas laisser échapper, secouer ni heurter la batterie.
- Après avoir utilisé l'appareil, vous devez toujours l'éteindre et retirer la batterie.
- Ne rangez pas l'appareil et la batterie dans des endroits où la température risque d'atteindre ou de dépasser 50°C (122°F).
- Évitez de faire subir un choc à l'appareil en le laissant tomber, en le heurtant, etc.
- N'exposez pas les yeux à la lumière de manière continue. Il y a risque de blessure.
- Ne recouvrez pas et n'obturez pas la lampe avec du tissu, du carton ou autre. Vous risqueriez de déclencher un incendie.
- Ne démontez pas le chargeur ni la batterie ; amenez-la à un réparateur qualifié si un entretien ou une réparation s'avère nécessaire. Un remontage maladroit peut entraîner une décharge électrique ou un incendie.
- En cas de problème, consultez le Centre de service après-vente ou le revendeur Makita le plus proche. Pour garantir la sûreté et la fiabilité du produit, les réparations, l'entretien ou le réglage doivent être confiés à un Centre de service après-vente Makita agréé.

CONSERVEZ CES INSTRUCTIONS.

DESCRIPTION DU FONCTIONNEMENT

ATTENTION :

- CONSERVEZ CES INSTRUCTIONS – Ce manuel contient d'importantes instructions de sécurité et d'utilisation pour le chargeur de batteries.
- Avant d'utiliser le chargeur de batteries, veuillez lire toutes les instructions et tous les avertissements inscrits sur (1) le chargeur, (2) la batterie et (3) l'appareil alimenté par la batterie.
- ATTENTION - Pour réduire les risques de blessures, rechargez uniquement des batteries rechargeables MAKITA. D'autres types de batterie pourraient éclater,

entraînant des blessures corporelles et des dommages.

- Les batteries non rechargeables ne peuvent pas être chargées avec ce chargeur de batterie.
- Utilisez une source d'alimentation dont la tension correspond à celle spécifiée sur la plaque signalétique du chargeur.
- Ne chargez pas la batterie en présence de gaz ou liquides inflammables.
- N'exposez pas le chargeur à la pluie ou à la neige.
- Ne transportez jamais le chargeur par son cordon et ne tirez pas sur le cordon pour le débrancher de la prise.
- Après le chargement ou avant d'effectuer la maintenance ou le nettoyage, débranchez le chargeur de la source d'alimentation. Lorsque vous débranchez le chargeur, tirez-le par sa fiche plutôt que par son cordon.
- Assurez-vous que le cordon d'alimentation est placé de sorte qu'il ne soit pas piétiné, qu'il ne fasse trébucher personne et qu'il ne soit exposé à tout autre dommage ou tension.
- N'utilisez pas le chargeur si son cordon d'alimentation ou sa prise est endommagé(e) : faites-le remplacer dès que possible.
- Évitez d'utiliser ou de démonter le chargeur s'il a reçu un choc violent, est tombé ou a été endommagé de quelque façon ; confiez-le à un réparateur agréé. Une utilisation ou un remontage maladroit peut entraîner une décharge électrique ou un incendie.
- Le chargeur de batterie n'est pas conçu pour être utilisé par de jeunes enfants ou des personnes handicapées sans surveillance.
- Les jeunes enfants doivent être surveillés pour s'assurer qu'ils ne jouent pas avec le chargeur de batterie.
- Ne rechargez pas la batterie lorsque la température est INFÉRIEURE à 10°C (50°F) ou SUPÉRIEURE à 40°C (104°F).
- N'essayez pas d'utiliser un transformateur élévateur, un générateur de moteur ou une prise de courant continu.

Charge

Rechargez la batterie avec le chargeur Makita avant utilisation.

Installation et retrait de la batterie (Fig. 1)

- Mettez toujours l'appareil hors tension avant d'insérer ou de retirer la batterie.
- Pour retirer la batterie, sortez-la de l'outil tout en faisant glisser le bouton à l'avant de la batterie.
- Pour insérer la batterie, alignez sa languette sur la rainure qui se trouve à l'intérieur du carter, puis glissez la batterie pour la mettre en place. Insérez-la toujours bien à fond, jusqu'à ce qu'elle se verrouille en émettant un léger clic. Si vous pouvez voir la partie rouge sur la face supérieure du bouton, la batterie n'est pas parfaitement verrouillée. Insérez-la à fond, jusqu'à ce que la partie rouge ne soit plus visible. Sinon, la batterie risque de tomber accidentellement de l'appareil, en vous blessant ou en blessant une personne se trouvant près de vous.

- N'appliquez pas une force excessive lors de l'insertion de la batterie. Si la batterie ne glisse pas aisément, c'est qu'elle n'est pas insérée correctement.

Allumage de la lampe (Fig. 2)

ATTENTION :

- Ne regardez pas directement la lumière ou la source lumineuse.
- Appuyez sur l'interrupteur pour allumer la lampe. Pour l'éteindre, appuyez à nouveau sur l'interrupteur.

REMARQUE :

- **Lorsque la capacité restante de la batterie devient faible, la lampe s'éteint automatiquement. Vous devez donc recharger rapidement la batterie.**
- **La durée de fonctionnement peut être réduite en fonction des environnements et de l'état de la batterie.**

Installation de la bande (Fig. 3)

Insérez la bande dans les anneaux de l'appareil et installez-la en orientant sa surface en velcro vers l'extérieur, comme illustré sur la figure.

UTILISATION

Utilisation (Fig. 4)

ATTENTION :

Serrez la bande, de sorte que la lampe torche et la bande soient bien fixées.

Mettez la batterie en place.

Faites glisser les doigts à travers la bande et saisissez l'appareil comme illustré sur la figure.

Réglez la longueur de la bande, puis fixez-la dans la partie en velcro.

Actionnez l'interrupteur avec le pouce.

MAINTENANCE

ATTENTION :

Pour garantir la sûreté et la fiabilité du produit, les réparations, l'entretien ou le réglage doivent être confiés à un Centre de service après-vente Makita agréé.

ATTENTION :

N'utilisez jamais d'essence, de benzine, de diluant, d'alcool ou de produit similaire. Ces produits risquent de provoquer des décolorations, des déformations ou des fissures.

ACCESSOIRES

ATTENTION :

Ces accessoires ou pièces complémentaires sont recommandés pour l'utilisation avec l'appareil Makita spécifié dans ce manuel. L'utilisation de tout autre accessoire ou pièce complémentaire comporte un risque de blessures. Utilisez uniquement l'accessoire ou la pièce complémentaire dans le but spécifié. Pour obtenir plus de détails sur ces accessoires, contactez le Centre de service après-vente local Makita.

- Chargeur de batterie
- Batterie

DEUTSCH (Originalanweisungen)

Erklärung der Gesamtdarstellung

- | | | |
|------------------|-------------|-----------------|
| 1. Roter Bereich | 4. Schalter | 7. Klettbereich |
| 2. Taste | 5. Lampe | 8. Ring |
| 3. Akkublock | 6. Band | |

TECHNISCHE DATEN

Modell	DML146		DML186	
Stromquelle	14,4 V Gleichspannung		18,0 V Gleichspannung	
LED	0,6 W			
Betriebszeit	BL1415	ca. 25 Stunden	BL1815	ca. 25 Stunden
	BL1430	ca. 50 Stunden	BL1815N	ca. 30 Stunden
	BL1440	ca. 70 Stunden	BL1830	ca. 50 Stunden
			BL1840	ca. 70 Stunden
Abmessungen (ohne Akku)	133 mm (L) x 81 mm (B) x 60 mm (H)			
Nettogewicht (mit Akku)	BL1415	0,48 kg	BL1815/BL1815N	0,51 kg
	BL1430/BL1440	0,68 kg	BL1830/BL1840	0,80 kg

- Aufgrund unserer beständigen Forschungen und Weiterentwicklungen sind Änderungen an den hier angegebenen Technischen Daten ohne Vorankündigung vorbehalten.
- Die Technischen Daten und der Akkublock können in den einzelnen Ländern Abweichungen aufweisen.
- Gewicht, mit Akkublock, ermittelt gemäß EPTA-Verfahren 01/2003

Symbole

Im Folgenden sind die im Zusammenhang mit diesem Werkzeug verwendeten Symbole dargestellt. Machen Sie sich vor der Benutzung des Werkzeugs unbedingt mit diesen Symbolen vertraut.

 Lesen Sie die vorliegende Betriebsanleitung.

 DOPPELT SCHUTZISOLIERT

 Verwendung nur im Inneren

 Bereit zum Laden

 Ladevorgang

 Ladevorgang abgeschlossen

 Verzögern des Aufladens (Akku zu warm)

 Defekter Akku

 Verbrennen Sie keinen Akku.

 Der Akkublock darf weder Feuchtigkeit noch Regen ausgesetzt werden.



..... Schließen Sie den Akku nicht kurz.



Li-ion

..... Führen Sie Akkus immer dem Recycling-Prozess zu.



..... Nur für EU-Länder
Werfen Sie Elektrowerkzeuge nicht in den Hausmüll!
Gemäß Europäischer Richtlinie 2002/96/EG über Elektro- und Elektronik-Altgeräte und Umsetzung in nationales Recht müssen verbrauchte Elektrowerkzeuge getrennt gesammelt und einer umweltgerechten Wiederverwertung zugeführt werden.

WICHTIGE SICHERHEITSANWEISUNGEN

⚠️ WARNUNG:

Bei der Verwendung elektrischer Werkzeuge müssen stets grundlegende Sicherheitsmaßnahmen befolgt werden, zu denen auch die im Folgenden genannten gehören, um das Risiko von Bränden, Stromschlägen und Personenschäden zu verringern.

LESEN SIE ALLE ANWEISUNGEN AUFMERKSAM DURCH.

1. Lesen Sie vor der Verwendung des Geräts die vorliegende Bedienungsanleitung sowie die Bedienungsanleitung zum Ladegerät aufmerksam durch.

2. Diese Lampe ist nicht wasserdicht. Verwenden Sie die Lampe nicht an feuchten oder nassen Orten. Setzen Sie die Lampe weder Regen noch Schnee aus. Waschen Sie die Lampe nicht mit Wasser ab.
3. Ein Kurzschluss kann zu hohem Kriechstrom, Überhitzung, möglichen Verbrennungen und sogar zu einer Zerstörung des Geräts führen.
 - (1) Das Innere der Lampe darf nicht mit einer Pinzette, Metallgegenständen usw. in Berührung kommen.
 - (2) Die Kontakte dürfen nicht mit leitendem Material in Berührung kommen.
 - (3) Der Akkublock darf nicht in einem Behälter aufbewahrt werden, in dem sich andere metallische Gegenstände wie beispielsweise Nägel, Münzen usw. befinden.
4. Der Akkublock darf niemals Flammen, Feuer oder großer Hitze ausgesetzt werden. Beim Bruch des Geräts kann gefährliches Material austreten.
5. Wenn Elektrolyt in Ihre Augen gerät, waschen Sie diese mit klarem Wasser aus und suchen Sie sofort einen Arzt auf. Andernfalls können Sie Ihre Augenlicht verlieren.
6. Falls die Betriebsdauer erheblich kürzer wird, beenden Sie den Betrieb umgehend. Andernfalls besteht die Gefahr einer Überhitzung sowie das Risiko möglicher Verbrennungen und sogar einer Explosion.
7. Lassen Sie den Akku nicht fallen, schütteln Sie ihn nicht, und vermeiden Sie Schläge gegen den Akku.
8. Wenn das Gerät nicht verwendet wird, schalten Sie es stets aus, und entfernen Sie den Akkublock aus dem Gerät.
9. Werkzeug und Akkublock dürfen nicht an Orten aufbewahrt werden, an denen Temperatur von 50°C oder höher erreicht werden.
10. Das Gerät darf keinen Stößen ausgesetzt werden – lassen Sie es also nicht fallen, vermeiden Sie Schläge gegen das Gerät usw.
11. Blicken Sie nicht über einen längeren Zeitraum in das Licht. Andernfalls können Sie Ihre Augen schädigen.
12. Bedecken oder umwickeln Sie das eingeschaltete Gerät nicht mit Stoff, Karton oder ähnlichen Gegenständen. Dies stellt eine Brandgefahr dar.
13. Demontieren Sie das Ladegerät oder den Akkublock nicht. Überlassen Sie eventuell erforderliche Wartungs- oder Reparaturarbeiten qualifiziertem Fachpersonal. Ein falscher Zusammenbau kann zu Stromschlägen oder Bränden führen.
14. Sollten Probleme auftreten, wenden Sie sich an ein Makita-Servicecenter oder einen Makita-Fachhändler in Ihrer Nähe. Zur Gewährleistung der Produktsicherheit und -zuverlässigkeit sollten alle Reparaturen, Wartungsarbeiten oder Einstellungen von einem durch Makita autorisierten Servicecenter durchgeführt werden.

BEWAHREN SIE DIESE ANWEISUNGEN SORGFÄLTIG AUF.

FUNKTIONSBESCHREIBUNG

⚠ ACHTUNG:

1. **BEWAHREN SIE DIESE ANLEITUNGEN GUT AUF** – Dieses Handbuch enthält wichtige Sicherheits- und Bedienungsanleitungen für das Akkuladegerät.
2. Lesen Sie vor der Verwendung des Akkuladegeräts alle Anweisungen und Sicherheitshinweise für das Akkuladegerät (1), den Akku (2) und das Produkt (3), für das der Akku verwendet wird.
3. **ACHTUNG** – Zur Vermeidung von Unfällen laden Sie ausschließlich wiederaufladbare Batterien von MAKITA auf. Andere Batterien können explodieren und so schwere Personen- oder Sachschäden verursachen.
4. Nicht wiederaufladbare Batterien dürfen mit diesem Akkuladegerät nicht geladen werden.
5. Verwenden Sie eine Stromversorgung mit der auf dem Typenschild des Akkuladegeräts angegebenen Spannung.
6. Führen Sie den Ladevorgang mit dem Akkuladegerät nicht in der Umgebung von brennbaren Flüssigkeiten oder Gasen durch.
7. Das Akkuladegerät darf weder Regen noch Schnee ausgesetzt werden.
8. Tragen Sie das Akkuladegerät niemals am Kabel und ziehen Sie es nicht am Kabel aus der Steckdose heraus.
9. Ziehen Sie nach der Verwendung oder vor der Durchführung von Wartungs- oder Reinigungsarbeiten den Netzstecker aus der Netzsteckdose. Ziehen Sie immer am Stecker und niemals am Kabel, wenn Sie das Ladegerät von der Stromversorgung trennen.
10. Prüfen Sie, dass das Netzkabel so verlegt wurde, dass niemand darauf tritt, darüber stolpert oder das Kabel in sonstiger Weise beschädigt oder belastet.
11. Betreiben Sie das Ladegerät nicht mit einem beschädigten Kabel oder Stecker – nehmen Sie sofort einen Austausch vor.
12. Betreiben Sie das Ladegerät nicht, wenn es einen Schlag erhalten hat, heruntergefallen ist oder in sonstiger Weise beschädigt wurde und demontieren Sie das Ladegerät nicht; bringen Sie das Ladegerät zu qualifiziertem Servicepersonal. Eine fehlerhafte Verwendung oder ein falscher Zusammenbau kann zu Stromschlägen oder Bränden führen.
13. Kleinkinder oder gebrechlichen Personen dürfen das Ladegerät nicht ohne Aufsicht bedienen.
14. Kleinkinder sollten beaufsichtigt werden, um sicherzustellen, dass sie nicht mit dem Ladegerät spielen.
15. Laden Sie den Akkublock nicht auf, wenn die Temperatur UNTER 10°C oder ÜBER 40°C liegt.
16. Verwenden Sie keinen Aufspannungstransformator, Maschinendrehstromgenerator oder Gleichstromadapter.

Ladevorgang

Laden Sie den Akkublock vor der Verwendung des Geräts mit dem Makita-Ladegerät auf.

Montieren und Demontieren des Akkublocks (Abb. 1)

- Schalten Sie das Werkzeug stets aus, bevor Sie den Akkublock einsetzen oder entfernen.
- Zur Entfernung des Akkublocks müssen Sie diesen aus dem Gerät herausziehen, während Sie die Taste auf der Vorderseite des Blocks schieben.
- Zum Einsetzen des Akkublocks müssen Sie die Zunge des Akkublocks an der Rille im Gehäuse ausrichten und in die gewünschte Position schieben. Setzen Sie den Block immer ganz ein, bis er mit einem Klick einrastet. Wenn Sie den roten Bereich oben auf der Taste sehen können, ist der Block nicht ganz eingerastet. Setzen Sie den Akku ganz ein, bis der rote Bereich nicht mehr zu sehen ist. Andernfalls kann der Block versehentlich aus dem Werkzeug fallen und Sie oder Personen in der Nähe verletzen.
- Wenden Sie beim Einsetzen des Akkublocks keine Gewalt an. Wenn der Block nicht leicht hineingleitet, wird er nicht richtig eingesetzt.

Einschalten der Lampe (Abb. 2)

ACHTUNG:

- Schauen Sie nicht direkt in das Licht oder in die Lichtquelle.
- Drücken Sie den Schalter, um das Licht einzuschalten. Zum Ausschalten muss der Schalter erneut gedrückt werden.

HINWEIS:

- **Wenn die verbleibende Akkuleistung geringer wird, schaltet sich das Licht automatisch aus. Laden Sie in diesem Fall den Akkublock bald wieder auf.**
- **Die Betriebszeit kann aufgrund der Umgebungs- oder Akkubedingungen verkürzt werden.**

Abringen des Bandes (Abb. 3)

Führen Sie das Band durch die Ringe am Gerät und befestigen Sie es mit der Klettfläche nach außen, wie in der Abbildung dargestellt.

BETRIEB

Verwendung (Abb. 4)

ACHTUNG:

Ziehen Sie das Band fest, sodass das Licht und Band sicher fest sind.

Setzen Sie den Akkublock ein.

Führen Sie die Finger das Band und greifen Sie das Gerät, wie in der Abbildung dargestellt.

Passen Sie die Länge des Bandes an und sichern Sie diese mit dem Kletterschluss.

Bedienen Sie den Schalter mit dem Daumen.

WARTUNG

ACHTUNG:

Zur Gewährleistung der Produktsicherheit und -zuverlässigkeit sollten alle Reparaturen, Wartungsarbeiten oder Einstellungen von einem durch Makita autorisierten Servicecenter durchgeführt werden.

ACHTUNG:

Verwenden Sie zum Reinigen niemals Kraftstoffe, Benzin, Verdünnern, Alkohol oder ähnliches. Dies kann zu Verfärbungen, Verformungen oder Rissen führen.

ZUBEHÖR

ACHTUNG:

Für das in diesem Handbuch beschriebene Makita-Werkzeug werden die folgenden Zubehör- und Zusatzteile empfohlen. Die Verwendung anderer Zubehör- und Zusatzteile kann zu Personenschäden führen. Verwenden Sie Zubehör- und Zusatzteile nur für den vorgesehenen Zweck. Informationen zu diesem Zubehör erhalten Sie bei einem Makita-Servicecenter in Ihrer Nähe.

- Akkuladegerät
- Akkublock

ITALIANO (Istruzioni originali)

Spiegazione della vista generale

- | | | |
|---------------|-----------------|----------------------|
| 1. Area rossa | 4. Interruttore | 7. Sezione in velcro |
| 2. Pulsante | 5. Lampada | 8. Anello |
| 3. Batteria | 6. Nastro | |

CARATTERISTICHE TECNICHE

Modello	DML146		DML186	
Alimentazione	14,4 V CC		18,0 V CC	
LED	0,6 W			
Durata in esercizio	BL1415	Circa 25 ore	BL1815	Circa 25 ore
	BL1430	Circa 50 ore	BL1815N	Circa 30 ore
	BL1440	Circa 70 ore	BL1830	Circa 50 ore
			BL1840	Circa 70 ore
Dimensioni (senza batteria)	133 mm (lu) x 81 mm (la) x 60 mm (al)			
Peso netto (batteria compresa)	BL1415	0,48 kg	BL1815/BL1815N	0,51 kg
	BL1430/BL1440	0,68 kg	BL1830/BL1840	0,80 kg

- Le caratteristiche tecniche riportate di seguito sono soggette a modifiche senza preavviso in virtù del nostro programma continuo di ricerca e sviluppo.
- Le caratteristiche tecniche e le batterie possono differire da paese a paese.
- Peso, comprensivo di batterie, calcolato in base alla Procedura EPTA 01/2003

Simboli

Il seguente elenco riporta i simboli utilizzati per questo utensile. È importante comprenderne il significato prima di utilizzare l'utensile.



..... Riciclare sempre le batterie.



..... Solo per Paesi UE

Non gettare le apparecchiature elettriche tra i rifiuti domestici.

Secondo la Direttiva Europea 2002/96/CE sui rifiuti di apparecchiature elettriche ed elettroniche e la sua attuazione in conformità alle norme nazionali, le apparecchiature elettriche esauste devono essere raccolte separatamente, al fine di essere riciclate in modo eco-compatibile.



..... Leggere il manuale di istruzioni.



..... ISOLAMENTO DOPPIO.



..... Solo per uso interno



..... Pronto per la carica



..... Carica della batteria.



..... Carica completata



..... Differimento carica (batteria troppo calda)



..... Batteria difettosa.



..... Non gettare la batteria nel fuoco.



..... Non esporre la batteria all'acqua o alla pioggia.



..... Non cortocircuitare le batterie.

ISTRUZIONI DI SICUREZZA IMPORTANTI

⚠ AVVERTENZA:

Durante l'uso di utensili elettrici è necessario adottare tutte le precauzioni di sicurezza, incluse quelle elencate di seguito, che possono ridurre il rischio di incendi, scosse elettriche e lesioni personali.

LEGGERE TUTTE LE ISTRUZIONI.

- Prima dell'uso, leggere il manuale di istruzioni dell'utensile e del caricabatteria.
- Questa torcia non è a tenuta stagna. Non utilizzarla in presenza di umidità o acqua. Non esporla a pioggia o neve. Non immergerla nell'acqua.
- Un cortocircuito può provocare elevati flussi di corrente, surriscaldamenti, ustioni o rotture.
 - Non toccare l'interno della lampada con pinzette, strumenti metallici, ecc.

- (2) Non toccare i terminali della batteria con materiali in grado di condurre elettricità.
- (3) Evitare di conservare la batteria a contatto con oggetti metallici quali chiodi, monete, ecc.
4. Non esporre le batterie al fuoco, a fiamme dirette o a temperature elevate. In caso di rottura possono verificarsi fuoriuscite di materiale tossico o pericoloso.
5. In caso di contatto dell'elettrolita della batteria con gli occhi, sciacquare con acqua fresca e rivolgersi immediatamente a un medico. Potrebbero verificarsi danni permanenti alla funzionalità visiva.
6. Se il tempo di funzionamento è diventato eccessivamente breve, non utilizzare l'utensile. Potrebbero verificarsi surriscaldamenti, ustioni o esplosioni.
7. Evitare di far cadere, scuotere o colpire la batteria.
8. Quando l'utensile non è in uso, spegnerlo e rimuovere la batteria.
9. Non conservare l'utensile e la batteria a una temperatura superiore a 50°C (122°F).
10. Non esporre l'utensile a urti, cadute, ecc.
11. Non esporre continuamente gli occhi alla luce. Diversamente, potrebbero verificarsi danni alla funzionalità visiva.
12. Non coprire o rivestire l'utensile con abiti, cartone o altro materiale infiammabile, in quanto si potrebbe determinare il pericolo di incendi.
13. Non smontare il caricabatteria o la batteria; per l'assistenza o le riparazioni, rivolgersi a un tecnico qualificato. Un rimontaggio errato può determinare il rischio di incendi o scosse elettriche.
14. Per qualsiasi problema, rivolgersi al centro di assistenza o al rivenditore Makita più vicino. Per mantenere la sicurezza e l'affidabilità del prodotto, le riparazioni e qualsiasi altra operazione di manutenzione o regolazione devono essere eseguite dai centri di assistenza autorizzati Makita.
9. Dopo la carica o prima di effettuare la manutenzione o la pulizia, scollegare il caricabatteria dall'alimentazione. Afferrare la spina, anziché il cavo, per scollegare il caricabatteria.
10. Assicurarsi che il cavo non venga calpestato, non sia di intralcio e non venga sottoposto a danni o sollecitazioni.
11. Non utilizzare il caricabatteria se il cavo o la spina sono danneggiati; sostituirli immediatamente.
12. Non utilizzare o smontare il caricabatteria se ha subito urti, è caduto o è stato danneggiato in altro modo; rivolgersi a personale dell'assistenza qualificato. L'uso o il montaggio errato possono determinare il rischio di incendi o scosse elettriche.
13. Il caricabatteria non è destinato all'uso da parte di bambini o persone invalide senza supervisione.
14. I bambini devono essere tenuti sotto controllo per evitare che giochino con il caricabatteria.
15. Non ricaricare la batteria quando la temperatura è INFERIORE a 10°C (50°F) o SUPERIORE a 40°C (104°F).
16. Non utilizzare trasformatori elevatori, gruppi elettrogeni o prese CC.

Carica della batteria

Prima di utilizzare l'apparecchio, caricare la batteria con l'apposito caricabatteria Makita.

Installazione o rimozione della batteria (Fig. 1)

- Prima di inserire o rimuovere la batteria, spegnere sempre l'utensile.
- Per rimuovere la batteria, estrarla dall'utensile facendo scorrere il pulsante sulla parte frontale della batteria.
- Per inserire la batteria, allineare la linguetta sulla batteria con la scanalatura dell'alloggiamento e farla scorrere fino a raggiungere la posizione corretta. Inserire sempre la batteria fino a quando si blocca in posizione con uno scatto. Se l'area rossa del lato superiore del pulsante è ancora visibile, la batteria non è completamente inserita. Inserirla fino a quando l'area rossa non è più visibile. In caso contrario la batteria può fuoriuscire accidentalmente e provocare lesioni all'operatore o a chi si trova nello spazio vicino.
- Non applicare una forza eccessiva per inserire la batteria. Se la batteria non scorre agevolmente, la manovra di inserimento non è corretta.

Accensione della lampada (Fig. 2)

⚠ ATTENZIONE:

- Non osservare direttamente la luce o la fonte luminosa.
- Per accendere la lampada, premere l'interruttore. Per spegnerla, premere nuovamente l'interruttore.

NOTA:

- **Quando la capacità rimanente della batteria è ridotta, la lampada si spegne automaticamente. In tal caso, caricare al più presto la batteria.**
- **Il tempo di funzionamento può diminuire a seconda delle condizioni della batteria e dell'ambiente.**

CONSERVARE QUESTE ISTRUZIONI.

DESCRIZIONE FUNZIONALE

⚠ ATTENZIONE:

1. CONSERVARE LE PRESENTI ISTRUZIONI - Questo manuale contiene importanti istruzioni per l'uso del caricabatteria e per la sicurezza.
2. Prima di utilizzare il caricabatteria, leggere tutte le istruzioni e gli avvisi di sicurezza relativi a (1) caricabatteria, (2) batteria e (3) prodotto utilizzato con la batteria.
3. ATTENZIONE - Per ridurre il rischio di infortuni, caricare esclusivamente batterie ricaricabili MAKITA. Altri tipi di batteria potrebbero bruciare, causando lesioni personali e danni.
4. Il caricabatteria non consente di caricare batterie non ricaricabili.
5. Utilizzare un'alimentazione con la tensione specificata sulla targhetta del caricabatteria.
6. Non caricare la batteria in presenza di liquidi o gas infiammabili.
7. Non esporre il caricabatteria a pioggia o neve.
8. Non trasportare il caricabatteria tirando il cavo, né strattarlo per scollegarlo dalla presa.

Installazione del nastro (Fig. 3)

Inserire il nastro attraverso gli anelli dell'unità e installarlo con la superficie in velcro rivolta verso l'esterno come mostrato nella figura.

USO

Modalità di utilizzo (Fig. 4)

⚠ ATTENZIONE:

Stringere il nastro in modo che la torcia e il nastro siano saldamente fissati.

Inserire la batteria.

Far scivolare le dita attraverso il nastro e afferrare l'unità come mostrato nella figura.

Regolare la lunghezza del nastro, quindi fissarlo nella sezione in velcro.

Manovrare l'interruttore con un pollice.

MANUTENZIONE

⚠ ATTENZIONE:

Per mantenere la sicurezza e l'affidabilità del prodotto, le riparazioni e qualsiasi altra operazione di manutenzione o regolazione devono essere eseguite dai centri di assistenza autorizzati Makita.

⚠ ATTENZIONE:

Evitare assolutamente di usare di benzina, diluenti, solventi, alcol o sostanze simili. In caso contrario, potrebbero verificarsi scoloriture, deformazioni o incrinature.

ACCESSORI

⚠ ATTENZIONE:

Si raccomanda di usare questi accessori per l'utensile Makita descritto in questo manuale. L'uso di qualsiasi altro accessorio potrebbe provocare lesioni personali. Utilizzare gli accessori esclusivamente per l'uso dichiarato. Per assistenza e ulteriori informazioni su tali accessori, rivolgersi al centro di assistenza Makita di zona.

- Caricabatteria
- Batteria

NEDERLANDS (Originele instructies)

Verklaring van algemene gegevens

- | | | |
|--------------|-----------------------|-------------------------|
| 1. Rode deel | 4. Aan/uit-schakelaar | 7. Klittenband-gedeelte |
| 2. Knop | 5. Lamp | 8. Oog |
| 3. Accu | 6. Handriem | |

TECHNISCHE GEGEVENS

Model	DML146		DML186	
Voeding	14,4 V gelijkstroom		18,0 V gelijkstroom	
LED	0,6 W			
Gebruikstijd	BL1415	Ong. 25 uur	BL1815	Ong. 25 uur
	BL1430	Ong. 50 uur	BL1815N	Ong. 30 uur
	BL1440	Ong. 70 uur	BL1830	Ong. 50 uur
			BL1840	Ong. 70 uur
Afmetingen (zonder accu)	133 mm (L) x 81 mm (B) x 60 mm (H)			
Nettogewicht (met accu)	BL1415	0,48 kg	BL1815/BL1815N	0,51 kg
	BL1430/BL1440	0,68 kg	BL1830/BL1840	0,80 kg

- Als gevolg van ons doorlopende onderzoeks- en ontwikkelingsprogramma, zijn de technische gegevens van dit gereedschap onderhevig aan veranderingen zonder voorafgaande kennisgeving.
- Specificaties en accu's kunnen van land tot land verschillen.
- Gewicht, inclusief de accu, volgens de EPTA-procedure 01/2003

Symbolen

Hieronder staan de symbolen die voor dit gereedschap worden gebruikt. Zorg ervoor dat u weet wat ze betekenen alvorens het gereedschap te gebruiken.

 Lees de gebruiksaanwijzing.

 DUBBEL GEÏSOLEERD.

 Alleen voor gebruik binnenshuis.

 Klaar voor opladen.

 Opladen.

 Opladen klaar.

 Opladen gepauzeerd (accu te heet).

 Defecte accu.

 Vernietig de accu niet in een vuur.

 Stel de accu niet bloot aan water of regen.

 Sluit de accupolen niet kort.



..... Lever de batterijen in als kca.



..... Alleen voor EU-landen

Geef elektrisch gereedschap niet met het huisvuil mee!

Volgens de Europese richtlijn 2002/96/EG inzake oude elektrische en elektronische apparaten en de toepassing daarvan binnen de nationale wetgeving, dient gebruikt elektrisch gereedschap gescheiden te worden ingezameld en te worden afgevoerd naar een recycle bedrijf dat voldoet aan de geldende milieu-eisen.

BELANGRIJKE VEILIGHEIDSINSTRUCTIES

⚠ WAARSCHUWING:

Tijdens het gebruik van elektrische gereedschappen dienen altijd de basisveiligheidsvoorzorgen te worden genomen om het risico van brand, elektrische schokken en persoonlijk letsel te verkleinen, waaronder de volgende:

LEES ALLE INSTRUCTIES.

1. Lees deze gebruiksaanwijzing en die van de acculader voor gebruik aandachtig door.
2. Deze lamp is niet waterdicht. Gebruik hem niet op vochtige of natte plaatsen. Stel hem niet bloot aan regen of sneeuw. Was hem niet met water.

3. Kortsluiting kan leiden tot een hoge stroomsterke, oververhitting, mogelijke brandwonden en zelfs een defect.
 - (1) Raak de binnenkant van de lamp niet aan met een pincet, metalen gereedschappen, enz.
 - (2) Raak de aansluitingen van de accu niet aan met enig geleidend materiaal.
 - (3) Bewaar de accu niet op een plaats waar deze in aanraking kan komen met metalen voorwerpen, zoals spijkers, munten, enz.
4. Stel de accu nooit bloot aan vlammen, vuur of grote hitte. Als de accu openbarst, kan letselveroorzakend materiaal vrijkomen.
5. Als de elektrolyt in uw ogen komt, wast u deze uit met schoon water en raadpleegt u onmiddellijk een arts. Dit kan leiden tot verlies van gezichtsvermogen.
6. Als de gebruikstijd aanzienlijk korter is geworden, stopt u onmiddellijk met het gebruik. Anders kan dit leiden tot kans op oververhitting, mogelijke brandwonden en zelfs een explosie.
7. Wees voorzichtig dat u de accu niet laat vallen, schudt, of ergens tegenaan stoot.
8. Als het gereedschap niet in gebruik is, dient u het altijd uit te schakelen en de accu eruit te halen.
9. Bewaar het gereedschap en de accu niet op plaatsen waar de temperatuur kan oplopen tot 50 °C of hoger.
10. Oefen geen schokken op het gereedschap uit door het te laten vallen, te slaan, enz.
11. Schijn niet continu met de lichtbundel in iemands ogen. Dit kan pijn veroorzaken.
12. Bedek of blokkeer de lamp niet terwijl deze aan is met een doek, stuk karton, enz. Hierdoor ontstaat het risico van brand.
13. Haal de acculader en de accu niet uit elkaar, maar breng deze naar een vakbekwame reparateur voor onderhoud of reparatie. Door onjuist in elkaar zetten kan een risico van elektrische schokken of brand ontstaan.
14. Als zich een probleem voordoet, neemt u contact op met uw dichtstbijzijnde Makita-servicecentrum of -dealer. Voor het behoud van de productveiligheid en betrouwbaarheid, dienen reparaties, onderhoud en instellingen te worden uitgevoerd door een erkend Makita-servicecentrum.
5. Gebruik een stroomvoorziening met een spanning aangegeven op het typeplaatje van de acculader.
6. Laadt de accu niet op in de buurt van ontvlambare vloeistoffen of gassen.
7. Stel de acculader niet bloot aan regen of sneeuw.
8. Draag de acculader nooit aan het netsnoer en trek nooit aan het netsnoer om zo de stekker uit het stopcontact te trekken.
9. Na het opladen of voordat u de acculader onderhoudt of schoonmaakt, trekt u de stekker van de acculader uit het stopcontact. Trek aan de stekker en niet aan het netsnoer.
10. Zorg ervoor dat het netsnoer op een plaats ligt waar er niet op wordt gestaan, over gestruikeld of anderszins blootgesteld aan beschadiging of krachten.
11. Gebruik de acculader niet wanneer het netsnoer of de stekker beschadigd is, maar vervang deze onmiddellijk.
12. Gebruik de acculader niet en haal hem niet uit elkaar nadat deze is blootgesteld aan een zware schok, is gevallen of op een andere manier is beschadigd, maar breng deze naar een vakbekwame reparateur. Door onjuist gebruik of in elkaar zetten kan een risico van elektrische schokken of brand ontstaan.
13. De acculader is niet bedoeld voor gebruik door jonge kinderen of zieke mensen zonder toezicht.
14. Jonge kinderen moeten onder toezicht staan om ervoor te zorgen dat ze niet met de acculader spelen.
15. Laad de accu niet op wanneer de temperatuur LAGER is dan 10 °C of HOGER is dan 40 °C.
16. Gebruik geen spanningstransformator, motorgenerator of gelijkspanningsstopcontact.

Opladen

Laad voor gebruik de accu op met de Makita-acculader.

De accu aanbrengen en verwijderen (zie afb. 1)

- Schakel het gereedschap altijd uit voordat u de accu aanbrengt of verwijdert.
- Om de accu te verwijderen verschuift u de knop aan de voorkant van de accu en trekt u tegelijkertijd de accu uit het gereedschap.
- Om de accu aan te brengen lijnt u de lip op de accu uit met de groef in de behuizing en duwt u de accu op zijn plaats. Steek de accu zo ver mogelijk in het gereedschap tot u een klinkgeluid hoort. Als u het rode deel aan de bovenkant van de knop kunt zien, is de accu niet goed aangebracht. Steek de accu zo ver mogelijk erin tot het rode deel niet meer zichtbaar is. Als u dit niet doet, kan de accu per ongeluk uit het gereedschap vallen en u of anderen in uw omgeving verwonden.
- Oefen geen grote kracht uit bij het aanbrengen van de accu. Als de accu niet gemakkelijk in het gereedschap kan worden gestoken, wordt deze niet goed aangebracht.

De lamp inschakelen (zie afb. 2)

⚠ LET OP:

- Kijk niet rechtstreeks in het licht of naar de bron van de lamp.

BEWAAR DEZE INSTRUCTIES

BESCHRIJVING VAN DE FUNCTIES

⚠ LET OP:

1. BEWAAR DEZE INSTRUCTIES - Deze gebruiksaanwijzing bevat belangrijke veiligheids- en bedieningsinstructies voor de acculader.
2. Alvorens de acculader in gebruik te nemen, leest u eerst alle instructies en waarschuwingsopdrachten op (1) de acculader, (2) de accu en (3) het apparaat waarin de accu wordt aangebracht.
3. LET OP - Om de kans op letsel te verkleinen, mag u alleen oplaadbare accu's van MAKITA opladen. Andere typen accu's kunnen barsten waardoor persoonlijk letsel of schade kan worden veroorzaakt.
4. Niet-oplaadbare accu's kunnen niet worden opgeladen met deze acculader.

- Druk op de aan/uit-schakelaar om de lamp in te schakelen. Om de lamp uit te schakelen, drukt u nogmaals op de aan/uit-schakelaar.

OPMERKING:

- **Als de resterende acculading gering wordt, gaat de lamp automatisch uit. U dient de accu dan op te laden.**
- **De gebruiksduur kan korter worden afhankelijk van de omgevingsomstandigheden en toestand van de accu.**

De handriem bevestigen (zie afb. 3)

Steek de handriem door de ogen van de lamp en geleid hem met het klittenband-gedeelte naar buiten gericht in de richting aangegeven in de afbeelding.

BEDIENING

Gebruik (zie afb. 4)

⚠ LET OP:

Bevestig de handriem zodat de lamp en de handriem stevig vast zitten.

Breng de accu aan.

Schuif uw vingers door de handriem en grijp de lamp vast zoals aangegeven in de afbeelding.

Stel de lengte van de handriem af en maak daarna het klittenband-gedeelte vast.

Bedien de aan/uit-schakelaar met uw duim.

ONDERHOUD

⚠ LET OP:

Voor het behoud van de productveiligheid en betrouwbaarheid, dienen reparaties, onderhoud en instellingen te worden uitgevoerd door een erkend Makita-servicecentrum.

⚠ LET OP:

Gebruik nooit benzine, wasbenzine, thinner, alcohol, enz. Dit kan leiden tot verkleuren, vervormen of barsten.

ACCESSOIRES

⚠ LET OP:

Deze accessoires of hulpstukken worden aanbevolen voor gebruik met het Makita-gereedschap dat in deze gebruiksaanwijzing wordt beschreven. Het gebruik van andere accessoires of hulpstukken kan gevaar voor persoonlijk letsel opleveren. Gebruik de accessoires of hulpstukken uitsluitend voor de aangegeven gebruiksdoeleinden. Mocht u meer informatie willen hebben over deze accessoires, dan kunt u contact opnemen met uw plaatselijke Makita-servicecentrum.

- Acculader
- Accu

ESPAÑOL (Instrucciones originales)

Descripción y visión general

- | | | |
|---------------------------|----------------|----------------------|
| 1. Pieza roja | 4. Interruptor | 7. Sección de velcro |
| 2. Botón | 5. Lámpara | 8. Anilla |
| 3. Cartucho de la batería | 6. Cinta | |

ESPECIFICACIONES

Modelo	DML146		DML186	
Fuente de suministro eléctrico	CC de 14,4 V		CC de 18,0 V	
LED	0,6 W			
Tiempo de funcionamiento	BL1415	Aprox. 25 horas	BL1815	Aprox. 25 horas
	BL1430	Aprox. 50 horas	BL1815N	Aprox. 30 horas
	BL1440	Aprox. 70 horas	BL1830	Aprox. 50 horas
			BL1840	Aprox. 70 horas
Dimensiones (sin batería)	133 mm (Largo) x 81 mm (Ancho) x 60 mm (Alto)			
Peso neto (con batería)	BL1415	0,48 kg	BL1815/BL1815N	0,51 kg
	BL1430/BL1440	0,68 kg	BL1830/BL1840	0,80 kg

- Debido a nuestro programa continuo de investigación y desarrollo, las especificaciones aquí descritas están sujetas a cambios sin previo aviso.
- Las especificaciones y el cartucho de la batería pueden variar de un país a otro.
- Peso, con el cartucho de la batería, de acuerdo con el procedimiento EPTA 01/2003

Símbolos

Se utilizan los siguientes símbolos para el equipo. Asegúrese de que comprende su significado antes del uso.



..... Recicle siempre las baterías.



..... Sólo para países de la Unión Europea
¡No deseche los aparatos eléctricos junto con los residuos domésticos!
De conformidad con la Directiva Europea 2002/96/CE sobre residuos de aparatos eléctricos y electrónicos y su aplicación de acuerdo con la legislación nacional, las herramientas eléctricas cuya vida útil haya llegado a su fin se deberán recoger por separado y trasladar a una planta de reciclaje que cumpla con las exigencias ecológicas.



..... Lea el manual de instrucciones.



..... DOBLE AISLAMIENTO.



..... Para uso en interiores solamente



..... Listo para cargar



..... Carga.



..... Carga completa



..... Demora de la carga (batería demasiado caliente)



..... Batería defectuosa.



..... No destruya la batería en el fuego.



..... No exponga la batería al agua o a la lluvia.



..... No cortocircuite las baterías.

INSTRUCCIONES IMPORTANTES DE SEGURIDAD



ADVERTENCIA:

Cuando se utilicen herramientas eléctricas siempre deben seguirse precauciones de seguridad para reducir el riesgo de fuego, descargas eléctricas y lesiones personales, incluyendo las siguientes:

LEA TODAS LAS INSTRUCCIONES

1. Lea este manual de instrucciones y el manual de instrucciones del cargador antes de su uso.
2. Esta linterna no es impermeable. No la utilice en lugares húmedos o mojados. No la exponga a la lluvia o a la nieve. No la limpie con agua.

3. Un cortocircuito puede provocar un elevado flujo de corriente, sobrecalentamiento, quemaduras o incluso una avería.
 - (1) No toque el interior de la linterna con pinzas, herramientas metálicas, etc.
 - (2) No toque los terminales de la batería con material conductor.
 - (3) Evite guardar el cartucho de la batería en un recipiente con otros objetos metálicos, como clavos, monedas, etc.
 4. Nunca exponga el cartucho de la batería a llamas, fuego o calor elevado. Si se rompe se pueden liberar materiales dañinos.
 5. Si se produce contacto ocular con electrolito, enjuáguese los ojos con agua limpia y acuda de urgencia al médico. Corre el riesgo de perder la visión.
 6. Si el tiempo de funcionamiento es excesivamente corto, deje de utilizar la herramienta de inmediato. De lo contrario, existe el riesgo de sobrecalentamiento, quemaduras e incluso explosión.
 7. Procure que la batería no sufra golpes, vibraciones ni caídas.
 8. Cuando no utilice la herramienta, apáguela siempre y extraiga el cartucho de la batería de la herramienta.
 9. No almacene la herramienta ni el cartucho de la batería en lugares donde la temperatura supere los 50 °C (122 °F).
 10. No someta la herramienta a golpes dejándola caer o golpeándola, etc.
 11. No oriente la luz a los ojos continuamente. Puede dañarlos.
 12. No cubra ni tape la herramienta encendida con trapos, cartones, etc. Puede provocar un riesgo de fuego.
 13. No desmonte el cargador o el cartucho de la batería; acuda a un técnico cualificado cuando deba revisarse o deban realizarse reparaciones. Un montaje incorrecto puede tener como resultado un riesgo de descarga eléctrica o fuego.
 14. Si surge cualquier problema, consulte con su distribuidor o con el centro de asistencia técnica de Makita más cercano. Para mantener la seguridad y la fiabilidad, las reparaciones, mantenimientos o ajustes debe realizarlos un centro de servicio técnico autorizado por Makita.
- Otros tipos de baterías pueden explotar y causar lesiones personales y daños.
4. Con este cargador de baterías no se pueden recargar las baterías no recargables.
 5. Utilice una fuente de alimentación cuyo voltaje figure en la placa de identificación del cargador.
 6. No cargue la batería cerca de líquidos o gases inflamables.
 7. No exponga el cargador a la lluvia o a la nieve.
 8. Nunca arrastre el cargador por el cable ni tire de él para desconectarlo del tomacorrientes.
 9. Después de la carga o antes de una tarea de mantenimiento o limpieza, desenchufe el cargador de la fuente de alimentación. Tire de la clavija en lugar del cable cuando desconecte el cargador.
 10. Sitúe el cable de modo que nadie pueda pisarlo o tropezar con él, y de tal manera que no esté sujeto a daños o tirones.
 11. No utilice el cargador si el cable o la clavija están dañados. Cámbielos inmediatamente.
 12. No utilice ni desmonte el cargador si ha recibido un golpe fuerte, ha caído o ha sufrido algún tipo de desperfecto; acuda a un técnico cualificado. El montaje o uso incorrectos pueden tener como resultado un riesgo de descarga eléctrica o fuego.
 13. El cargador de baterías no está diseñado para niños de tierna edad o personas de salud delicada sin supervisión.
 14. Vigile a los niños pequeños para que no utilicen el cargador como un juguete.
 15. No cargue el cartucho de la batería cuando la temperatura sea INFERIOR A 10°C (50°F) o SUPERIOR A 40°C (104°F).
 16. No intente utilizar un transformador elevador, un generador de motor o un tomacorriente de alimentación CC.

Carga

Cargue el cartucho de la batería con el cargador de Makita antes de su uso.

Instalación o extracción del cartucho de la batería (Fig. 1)

- Apague siempre la herramienta antes de insertar o extraer el cartucho de la batería.
- Para extraer el cartucho de la batería, quítelo de la herramienta al mismo tiempo que desliza el botón situado en la parte frontal del cartucho.
- Para insertar el cartucho de la batería, alinee la lengüeta situada en el cartucho de la batería con la ranura del alojamiento e insértela. Insértela completamente hasta que quede firmemente sujeta y se bloquee con un clic. Si puede ver la parte roja de la zona superior del botón, significa que el cartucho no está completamente bloqueado. Insértelo completamente hasta que la parte roja quede oculta. De lo contrario, el cartucho puede desprenderse accidentalmente de la herramienta y causar lesiones al operario o a alguna persona que se encuentre cerca.
- No haga fuerza al insertar el cartucho de la batería. Si no se inserta suavemente, significa que no lo está instalando correctamente.

GUARDE ESTAS INSTRUCCIONES.

DESCRIPCIÓN DEL FUNCIONAMIENTO

PRECAUCIÓN:

1. CONSERVE ESTAS INSTRUCCIONES: Este manual contiene instrucciones de seguridad y funcionamiento importantes para el uso del cargador de baterías.
2. Antes de utilizar el cargador de baterías, lea todas las instrucciones y referencias de precaución que se encuentran en (1) el cargador de baterías, (2) la batería y (3) el producto que utiliza la batería.
3. PRECAUCIÓN: Para reducir el riesgo de lesiones, solamente debe cargar baterías recargables MAKITA.

Encendido de la lámpara (Fig. 2)

PRECAUCIÓN:

- No mire hacia la luz ni mire directamente hacia la fuente de luz.
- Presione el interruptor para encender la lámpara. Para apagarla, vuelva a presionar el interruptor.

NOTA:

- **Cuando la capacidad restante de la batería es baja, la luz se apaga automáticamente. En ese caso debe cargar el cartucho de la batería pronto.**
- **El tiempo de funcionamiento puede acortarse en función de los entornos y de las condiciones de la batería.**

Instalación de la cinta (Fig. 3)

Inserte la cinta a través de las anillas de la unidad e instálela con su superficie de velcro mirando hacia afuera en el orden mostrado en la figura.

MANEJO

Cómo utilizarla (Fig. 4)

PRECAUCIÓN:

Abroche la cinta de forma que la linterna y la cinta estén fijadas firmemente.

Instale el cartucho de la batería.

Deslice los dedos a través de la cinta y sujete la unidad como se muestra en la figura.

Ajuste la longitud de la cinta y fíjela en la sección de velcro.

Accione el interruptor con el pulgar.

MANTENIMIENTO

PRECAUCIÓN:

Para mantener la seguridad y la fiabilidad, las reparaciones, mantenimientos o ajustes debe realizarlos un centro de servicio técnico autorizado por Makita.

PRECAUCIÓN:

Nunca utilice gasolina, benceno, disolvente, alcohol o un producto similar. Se puede provocar una decoloración, una deformación o grietas.

ACCESORIOS

PRECAUCIÓN:

Se recomienda el uso de estos accesorios o complementos con la herramienta Makita especificada en este manual. El uso de otros accesorios o complementos puede conllevar el riesgo de ocasionar daños corporales. Utilice los accesorios o complementos solamente para su fin establecido. Si necesita cualquier ayuda para obtener más información relativa a estos accesorios, pregunte al centro de servicio Makita local.

- Cargador de baterías
- Cartucho de la batería

Makita Corporation

Anjo, Aichi, Japan

www.makita.com