

GB	Battery converter
F	Adaptateur-Transfo Ceinture de Batterie
D	Akku-Adapter
I	Convertitore batteria
NL	Accudraaghouder
E	Convertidor de Baterías
P	Conversor de bateria
DK	Akku-konverter
S	Batteriadapter
NO	Batterikonverter
FIN	Vaihtosuunnin
GR	Μετατροπέας μπαταριών
PL	Konwerter Akumulatorów
LV	Akumulatoru pārveidotājs
EE	Akumuundur
LT	Akumulatoriaus keitiklis
HU	Akkumulátor átalakító
RO	Transformator cu baterii
SK	Adaptér batérií
CZ	Akkumulátorový konvertor
UR	Адаптер для аккумуляторов
RU	Аккумуляторный Преобразователь Тока
TR	Batarya dönüştürücü
TH	เครื่องแปลงไฟแบตเตอรี่
ID	Konverter baterai
VT	Bộ chuyển đổi pin
CS	電池转换器
KR	배터리 컨버터
PR	

Instruction Manual**Manuel d'instructions****Gebrauchsanleitung****Manuale di istruzioni****Gebruiksaanwijzing****Manual de instrucciones****Manual de instruções****Brugervejledning****Bruksanvisning****Bruksanvisning****Käyttöohje****Εγχειρίδιο οδηγιών****Instrukcja obsługi****Lietošanas rokasgrāmata****Kasutusjuhend****Naudojimo instrukcija****Használati útmutató****Manual de instrucțiuni****Návod na obsluhu****Návod k použití****Інструкція з експлуатації****Инструкция по эксплуатации****Kullanım Kılavuzu****คู่มือใช้งาน****Buku Petunjuk****Hướng dẫn sử dụng****使用说明书****사용 설명서**

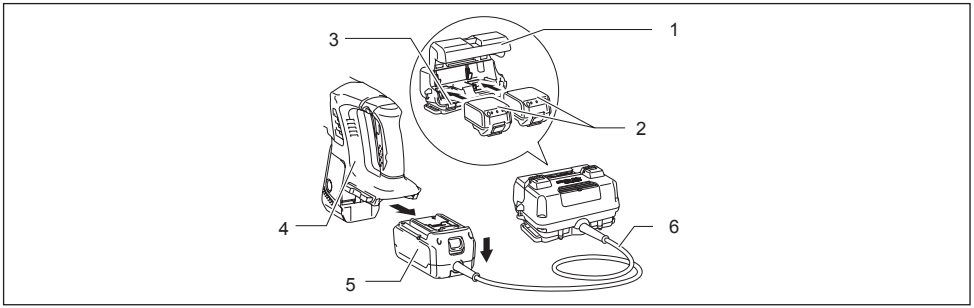

1

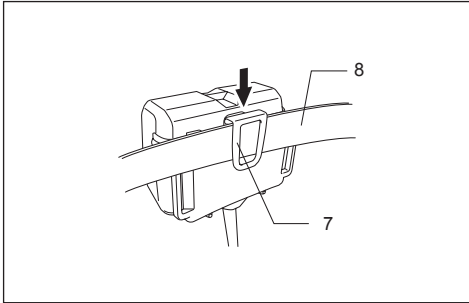

2

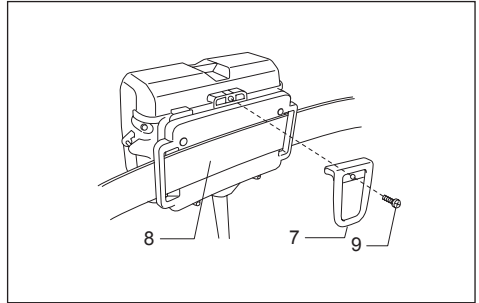

3

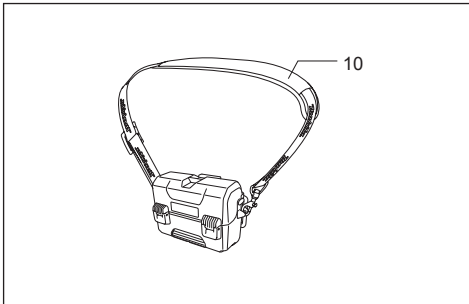

4

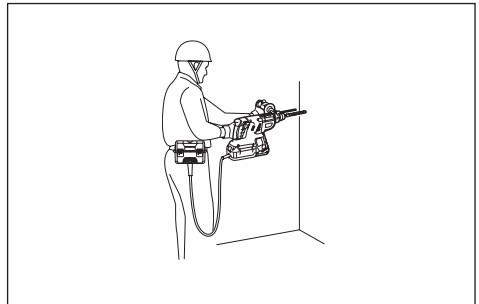

5

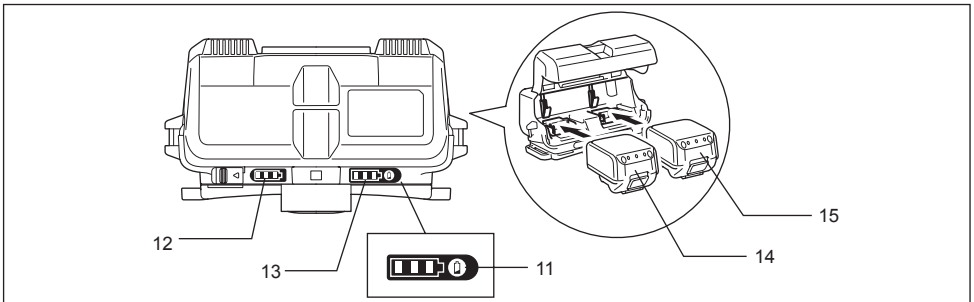

6

English (Original instructions)

		<u>Explanation of general view</u>			
1	Cover	7	Hook	12	Remaining battery capacity indication lamp for Battery 1
2	Battery	8	Belt	13	Remaining battery capacity indication lamp for Battery 2
3	Lock lever	9	Screw	14	Battery 1
4	Product	10	Shoulder strap	15	Battery 2
5	Product mounting adapter	11	Battery capacity display button		
6	Cord				

Applications

This battery converter enables the main unit and batteries to be separated, making it suitable for work performed over long times, etc.

This battery converter uses two 18 V batteries, and can be used with 36 V battery-powered products.

Compatible battery: BL1815N, BL1830, BL1840

Note: BL1815 cannot be used with the battery converter.

CAUTION

- Be sure to carefully read the product main unit instruction manual before use.
- This battery converter is designed exclusively for use with 18 V batteries. Do not use 14.4 V batteries.
- Install two 18 V batteries for use. This battery converter cannot be used with only one 18 V battery.
- Do not pick up or carry the battery converter by holding only the cord.
- Do not insert the product mounting adaptor into the charger. Charging is not possible in this case.
- During operation, keep the cord away from obstacles such as branches. The cord caught by obstacles may cause serious injury.

Installing the batteries (Fig. 1 & 2)

CAUTION

- Be careful not to pinch your fingers with the cover when inserting the batteries.
 - Be careful not to drop the batteries when removing them.
 - Be careful when removing the batteries with the batteries facing downward, as they may fall out and drop.
1. Slide the lock lever of the adapter used to house the 18 V batteries, and open the cover.
 2. Insert the batteries firmly all the way, until the red color of the button is no longer visible.
 3. Be sure to secure the cover with the lock lever.
 4. Set the hook onto your belt, etc. (Fig. 3)
 5. Attach the product mounting adapter to the product.
 6. You can also remove the hook and pass the belt through it as shown in the illustration

Attaching the optional shoulder strap

The optional shoulder strap can be attached as shown in the illustration. (Fig. 4)

Operation

Attach the battery converter to your body for work as shown in the illustration. (Fig. 5)







Remaining battery capacity indication (Fig. 6)

Press the remaining battery capacity display button to light the indicator lamps and indicate the remaining battery capacities for approximately 10 seconds. The indicator lamps correspond to each battery.

NOTE



- When only the lowermost indicator lamp blinks for either Battery 1 or Battery 2, this means that the battery capacity is low, so the product does not operate. In these cases, charge the battery that is low, or replace it with a fully charged battery. The product does not operate when either of the batteries has run out.
- The indicated charge may be slightly lower than the actual level during use or immediately after using the product.

How to read the remaining battery capacity indication

Indicator lamps (Battery 1 or Battery 2)			Remaining charge or indication contents
 : On	 : Off	 : Blinking	
			50% to 100%
			20% to 50%
			0% to 20%
			Charge the battery













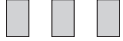

- Depending on the conditions of use and the ambient temperature, the remaining capacity may not be indicated correctly.

Example of remaining charge indication (Battery 1: 80%, Battery 2: 10%)

Battery 1	Battery 2
	

Abnormal indications during use

The BCV01 indicates various states using the remaining battery capacity indication.

Indicator lamps		Indication contents
 : On	 : Off	
Battery 1	Battery 2	
 	↑↓  	The BCV01 may have malfunctioned.
		The protective function operated.
 	↑↓ 	The protective function operated.
		Charge the battery.
 	↑↓	The BCV01 detected an abnormally high voltage.

1. BCV01 malfunction

When the three indicator lamps for Battery 1 and the three indicator lamps for Battery 2 light alternately, the BCV01 may have malfunctioned. Contact your Makita dealer or nearest Makita Sales Center to request inspection and/or repair.

2. BCV01 protective function

When a product is used continuously at a high load, the motor may stop automatically. This is due to the BCV01's protective function, and is not a malfunction. If the product does not operate even when the product switches are operated, stop use, disconnect the product and batteries from the BCV01, and let the BCV01 cool down.

3. Battery protective function

The batteries have an internal protective function that automatically stops power output in order to extend the battery life. When the following states occur during product use, the motor stops automatically, but this is due to the battery's protective function, and is not a malfunction.

When the battery temperature rises above a certain level, the motor stops automatically, and remains stopped even when the switches are operated. In these cases, stop battery use, remove the batteries from the BCV01, and allow the batteries to cool or charge the batteries.

When the battery capacity becomes low, the product's motor stops automatically. If the product does not operate even when the switches are operated, remove the batteries from the BCV01 and charge the batteries.

4. BCV01 abnormally high voltage detection

When the BCV01 detects an abnormally high battery voltage, the motor stops automatically. This is due to the BCV01's protective function, and is not a malfunction. In these cases, the motor remains stopped even when the switches are operated.

Remove the batteries from the BCV01, and use different batteries with normal voltage.

NOTE

When the product stops automatically without any BCV01 indication

When the product enters an overload state, power output stops automatically in order to extend the battery life. This is due to the battery's protective function, and is not a malfunction. In addition, in these cases the BCV01 does not indicate anything, but this is not a malfunction. When this happens, release the switch, and remove the cause of the overload. The product can then be used again by operating the switch again.

1	Couvercle	7	Crochet	12	Témoin de charge restante de la Batterie 1
2	Batterie	8	Ceinture	13	Témoin de charge restante de la Batterie 2
3	Levier de verrouillage	9	Vis	14	Batterie 1
4	Outil	10	Bandoulière	15	Batterie 2
5	Adaptateur pour raccordement à l'outil	11	Bouton d'affichage de la charge restante de la batterie		
6	Cordon				

Applications

Ce convertisseur de batteries, en permettant l'utilisation séparée de l'outil et des batteries, facilite notamment l'exécution du travail continu sur de longues périodes.

Ce convertisseur de batteries, prévu pour l'utilisation avec deux batteries de 18 V, peut être utilisé avec les outils alimentés par des batteries d'une tension totale de 36 V.

Batterie compatible : BL1815N, BL1830, BL1840

Note : La BL1815 ne peut être utilisée avec le convertisseur de batteries.

ATTENTION

- Vous devez lire attentivement le manuel d'instructions de l'outil avant l'utilisation.
- Ce convertisseur de batteries est conçu exclusivement pour l'utilisation avec des batteries de 18 V. Ne l'utilisez pas avec des batteries de 14,4 V.
- Installez deux batteries 18 V lors de l'utilisation. Ce convertisseur de batteries ne peut être utilisé avec une seule batterie 18 V.
- Évitez de saisir ou de transporter le convertisseur de batteries uniquement par son cordon.
- N'insérez pas dans le chargeur l'adaptateur pour raccordement à l'outil. La charge n'est pas possible dans ce cas.
- Pendant l'utilisation, gardez le cordon à l'écart des obstacles tels que les branches. Il y a risque de blessure grave si le cordon est retenu par des obstacles.

Insertion des batteries (Fig. 1 et 2)

ATTENTION

- Prenez garde de vous pincer les doigts sous le couvercle en insérant les batteries.
 - Prenez garde d'échapper les batteries en les retirant.
 - Soyez prudent lorsque vous retirez les batteries alors qu'elles sont orientées vers le bas, car elles risquent de sortir de l'adaptateur et de tomber.
1. Faites glisser le levier de verrouillage de l'adaptateur utilisé pour loger les batteries 18 V, et ouvrez le couvercle.
 2. Insérez les batteries à fond, jusqu'à ce que la partie rouge du bouton ne soit plus visible.
 3. N'oubliez pas de verrouiller le couvercle avec le levier de verrouillage.
 4. Fixez le crochet à votre ceinture ou à un dispositif similaire. (Fig. 3)
 5. Fixez sur l'outil l'adaptateur pour raccordement à l'outil.
 6. Vous pouvez aussi retirer le crochet et y faire passer la ceinture, tel qu'illustré.

Fixation de la bandoulière en option

La bandoulière en option peut être fixée tel qu'illustré. (Fig. 4)

Utilisation

Fixez le convertisseur de batteries sur vos vêtements, tel qu'illustré. (Fig. 5)









Indication de la charge restante des batteries (Fig. 6)

Appuyez sur le bouton d'affichage de la charge restante des batteries pour allumer les témoins et indiquer la charge restante des batteries pendant environ 10 secondes. Les témoins correspondent à chacune des deux batteries.

NOTE

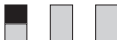

- Lorsque seul le témoin inférieur clignote pour la batterie 1 ou la batterie 2, cela signifie que la charge restante de la batterie est faible, et l'outil ne fonctionne pas. Le cas échéant, chargez la batterie faible ou remplacez-la par une batterie pleinement chargée. L'outil ne fonctionne pas lorsque l'une ou l'autre des deux batteries est épuisée.
- Pendant ou juste après l'utilisation de l'outil, la charge indiquée peut être légèrement inférieure au véritable niveau de charge.

Lecture de l'indication de charge restante des batteries

Témoins (batterie 1 et batterie 2)			Charge restante ou situation indiquée
 : Allumé	 : Éteint	 : Clignotant	
			50% à 100%
			20% à 50%
			0% à 20%
 ou 			Chargez la batterie

















- Suivant les conditions d'utilisation et la température ambiante, il se peut que la charge restante ne soit pas indiquée correctement.

Exemple d'indication de charge restante (batterie 1 : 80%, batterie 2 : 10%)

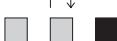
Batterie 1	Batterie 2
	

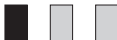
Indications d'anomalies pendant l'utilisation

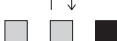
Les témoins de charge restante du BCV01 indiquent divers états de fonctionnement.

Témoins		Situation indiquée
 : Allumé	 : Éteint	
Batterie 1	Batterie 2	
		Il y a peut-être un dysfonctionnement du BCV01.
		
		La fonction de protection s'est activée.
		La fonction de protection s'est activée.
		
		Chargez la batterie.
		Le BCV01 a détecté une tension anormalement élevée.
		

1. Dysfonctionnement du BCV01

Lorsque les trois témoins de la batterie 1 et les trois témoins de la batterie 2 clignotent alternativement, cela indique une possibilité de dysfonctionnement sur le BCV01. Contactez votre revendeur ou le centre de ventes Makita le plus près pour faire une demande d'inspection ou de réparation.

2. Fonction de protection du BCV01

Il se peut que le moteur s'arrête automatiquement lorsqu'un outil est utilisé de manière continue à charge élevée. Cet arrêt est causé par la fonction de protection du BCV01, et non par un dysfonctionnement. Si l'outil ne fonctionne pas même si vous activez les interrupteurs, cessez l'utilisation, débranchez l'outil, retirez les batteries du BCV01 et laissez refroidir le BCV01.

3. Fonction de protection de la batterie

Les batteries sont dotées d'une fonction de protection interne qui coupe automatiquement l'alimentation pour prolonger la durée de service de la batterie. Lorsque les situations suivantes se produisent pendant l'utilisation de l'outil, le moteur s'arrête automatiquement ; cela est causé par la fonction de protection de la batterie, et non par un dysfonctionnement.

Lorsque la température des batteries dépasse un certain niveau, le moteur s'arrête automatiquement et demeure arrêté même si vous activez les interrupteurs. Le cas échéant, cessez d'utiliser les batteries, retirez-les du BCV01, et laissez-les refroidir ou chargez-les.

Lorsque la charge restante des batteries est trop basse, le moteur de l'outil s'arrête automatiquement. Si l'outil ne fonctionne pas même si vous activez les interrupteurs, retirez les batteries du BCV01 et chargez-les.

4. Détection de tension anormalement élevée sur le BCV01

Le moteur s'arrête automatiquement quand le BCV01 détecte une tension de batterie anormalement élevée.

Cet arrêt est causé par la fonction de protection du BCV01, et non par un dysfonctionnement. Le cas échéant, le moteur reste arrêté même si vous activez les interrupteurs.

Retirez les batteries du BCV01 et utilisez d'autres batteries, d'une tension normale.

NOTE

Si l'outil s'arrête automatiquement sans aucune indication sur le BCV01

Lorsque l'outil est soumis à une surcharge, l'alimentation s'arrête automatiquement pour prolonger la durée de service de la batterie. Cet arrêt est causé par la fonction de protection des batteries, et non par un dysfonctionnement.

De plus le BCV01 n'indique rien dans ce cas, mais il ne s'agit pas d'un dysfonctionnement. Le cas échéant, libérez l'interrupteur et corrigez la cause de la surcharge. Vous pouvez alors utiliser l'outil de nouveau en réactivant l'interrupteur.

Übersicht

1	Abdeckung	7	Haken	12	Akku-Restkapazitäts-Anzeigelampe für Akku 1
2	Akku	8	Gürtel	13	Akku-Restkapazitäts-Anzeigelampe für Akku 2
3	Verriegelungshebel	9	Schraube	14	Akku 1
4	Produkt	10	Schulterriemen	15	Akku 2
5	Produkt-Montageadapter	11	Akkukapazität-Anzeigetaste		
6	Kabel				

Anwendungen

Dieser Akkukonverter ermöglicht es, Hauptgerät und Akkus zu trennen, und eignet sich somit für Arbeiten, die über längere Zeitspannen durchgeführt werden usw.

Dieser Akkukonverter verwendet zwei 18-V-Akkus und kann mit 36-V-Akkugeräten eingesetzt werden.

Kompatibler Akku: BL1815N, BL1830, BL1840

Hinweis: BL1815 kann nicht mit die Akkukonverter verwendet werden.

VORSICHT

- Lesen Sie vor Gebrauch unbedingt die Gebrauchsanleitung des Hauptgerätes aufmerksam durch.
- Dieser Akkukonverter ist ausschließlich für den Einsatz mit 18-V-Akkus ausgelegt. Verwenden Sie keine 14,4-V-Akkus.
- Setzen Sie zum Gebrauch zwei 18-V-Akkus ein. Dieser Akkukonverter kann nicht mit nur einem 18-V-Akku benutzt werden.
- Halten oder tragen Sie den Akkukonverter nicht nur am Kabel.
- Führen Sie den Produkt-Montageadapter nicht in das Ladegerät ein. In diesem Fall ist Laden nicht möglich.
- Halten Sie das Kabel während der Arbeit von Hindernissen, wie z. B. Ästen, fern. Falls das Kabel an Hindernissen hängen bleibt, kann es zu ernsthaften Verletzungen kommen.

Einsetzen der Akkus (Abb. 1 und 2)

VORSICHT

- Achten Sie beim Einsetzen der Akkus darauf, dass Sie sich nicht die Finger an der Abdeckung klemmen.
 - Lassen Sie die Akkus beim Abnehmen nicht fallen.
 - Gehen Sie beim Entfernen der nach unten weisenden Akkus vorsichtig vor, damit sie nicht herunterfallen.
1. Verschieben Sie den Verriegelungshebel des Adapters für die 18-V-Akkus, und öffnen Sie die Abdeckung.
 2. Schieben Sie die Akkus bis zum Anschlag fest ein, bis die rote Farbe des Knopfes nicht mehr sichtbar ist.
 3. Sichern Sie die Abdeckung unbedingt mit dem Verriegelungshebel.
 4. Hängen Sie den Haken an Ihren Gürtel usw. (Abb. 3)
 5. Bringen Sie den Produkt-Montageadapter am Produkt an.
 6. Sie können den Haken auch abnehmen und den Gürtel durch die Ösen ziehen, wie in der Abbildung gezeigt

Anbringen des optionalen Schulterriemens

Der optionale Schulterriemen kann so angebracht werden, wie in der Abbildung gezeigt. (Abb. 4)

Betrieb

Befestigen Sie den Akkukonverter zum Arbeiten an Ihrem Körper, wie in der Abbildung gezeigt. (Abb. 5)









Akku-Restkapazitätsanzeige (Abb. 6)

Drücken Sie die Akku-Restkapazitäts-Anzeigetaste, um die Anzeigelampen zum Aufleuchten zu bringen und die Akku-Restkapazität für ca. 10 Sekunden anzuzeigen. Jedem Akku sind eigene Anzeigelampen zugeordnet.

HINWEIS



- Wenn nur die niedrigste Anzeigelampe entweder für Akku 1 oder Akku 2 blinkt, bedeutet dies, dass die Akkukapazität zu niedrig ist, so dass das Produkt nicht funktioniert. Laden Sie in einem solchen Fall den schwachen Akku auf, oder ersetzen Sie ihn durch einen voll aufgeladenen. Das Produkt funktioniert nicht, wenn einer der Akkus erschöpft ist.
- Während des Gebrauchs oder unmittelbar nach der Benutzung des Produkts kann die angezeigte Ladung etwas niedriger als das tatsächliche Ladeniveau sein.

Ableseweise der Akku-Restkapazitätsanzeige

Anzeigelampen (Akku 1 oder Akku 2)			Restladung oder Anzeigehalt
 : Ein	 : Aus	 : Blinkt	
			50 bis 100 %
			20 bis 50 %
			0 bis 20%
 oder 			Den Akku aufladen.



















- Je nach den Benutzungsbedingungen und der Umgebungstemperatur wird die Akku-Restkapazität eventuell nicht korrekt angezeigt.

Beispiel der Restkapazitätsanzeige (Akku 1: 80 %, Akku 2: 10 %)

Akku 1	Akku 2
	

Anormale Anzeigen während des Gebrauchs

Der BCV01 zeigt unterschiedliche Zustände mit der Akku-Restkapazitätsanzeige an.

Anzeigelampen		Anzeigehalt
 : Ein	 : Aus  : Blinkt	
Akku 1	Akku 2	Möglicherweise liegt eine Funktionsstörung im BCV01 vor.
 	 	
		Die Schutzfunktion wurde aktiviert.
 	 	Die Schutzfunktion wurde aktiviert.
		Den Akku aufladen.
 	 	Der BCV01 hat eine Überspannung erkannt.

1. Funktionsstörung des BCV01

Wenn jeweils die drei Anzeigelampen für Akku 1 und Akku 2 abwechselnd aufleuchten, liegt möglicherweise eine Funktionsstörung des BCV01 vor. Wenden Sie sich bezüglich einer Überprüfung und/oder Reparatur an Ihren Makita-Händler oder das nächste Makita-Vertriebszentrum.

2. Schutzfunktion des BCV01

Wenn ein Produkt ununterbrochen bei hoher Last benutzt wird, kann sich der Motor automatisch abschalten. Dies ist auf die Schutzfunktion des BCV01 zurückzuführen und stellt keine Funktionsstörung dar. Falls das Produkt trotz Betätigung der Schalter am Produkt nicht funktioniert, stellen Sie die Benutzung ein, trennen Sie Produkt und Akku vom BCV01, und lassen Sie den BCV01 abkühlen.

3. Akku-Schutzfunktion

Die Akkus besitzen eine interne Schutzfunktion, welche automatisch die Stromausgabe unterbricht, um die Akkulebensdauer zu verlängern. Wenn die folgenden Zustände während des Produktgebrauchs auftreten, schaltet sich der Motor automatisch ab. Dies ist auf die Schutzfunktion des Akkus zurückzuführen und stellt keine Funktionsstörung dar.

Wenn die Akkutemperatur eine bestimmte Schwelle überschreitet, schaltet sich der Motor automatisch ab und bleibt in diesem Zustand, selbst wenn die Schalter betätigt werden. Brechen Sie in solchen Fällen die Benutzung ab, und entfernen Sie die Akkus vom BCV01. Lassen Sie die Akkus entweder abkühlen, oder laden Sie sie auf. Wenn die Akkukapazität niedrig wird, schaltet sich der Motor des Produkts automatisch ab. Falls das Produkt trotz Betätigung der Schalter nicht funktioniert, entfernen Sie die Akkus vom BCV01, und laden Sie sie auf.

4. Überspannungserkennung des BCV01

Wenn der BCV01 eine Überspannung des Akkus erkennt, schaltet sich der Motor automatisch ab. Dies ist auf die Schutzfunktion des BCV01 zurückzuführen und stellt keine Funktionsstörung dar. In solchen Fällen bleibt der Motor trotz Betätigung der Schalter abgeschaltet.

Entfernen Sie die Akkus vom BCV01, und benutzen Sie andere Akkus mit normaler Spannung.

HINWEIS

Wenn das Produkt ohne jegliche Anzeige am BCV01 automatisch stehen bleibt

Wenn das Produkt einen Überlastungszustand erreicht, wird die Stromausgabe automatisch unterbrochen, um die Lebensdauer der Akkus zu verlängern. Dies ist auf die Schutzfunktion des Akkus zurückzuführen und stellt keine Funktionsstörung dar. Außerdem erscheint in solchen Fällen keine Anzeige am BCV01, was aber keine Funktionsstörung darstellt. Wenn dies eintritt, lassen Sie den Schalter los, und beseitigen Sie die Ursache der Überlastung. Das Produkt kann dann durch erneute Betätigung des Schalters wieder benutzt werden.

1	Coperchio	7	Gancio	12	Spia di capacità restante batteria per la Batteria 1
2	Batteria	8	Cinghia	13	Spia di capacità restante batteria per la Batteria 2
3	Leva di blocco	9	Vite	14	Batteria 1
4	Prodotto	10	Tracolla	15	Batteria 2
5	Adattatore di montaggio prodotto	11	Pulsante di visualizzazione capacità batterie		
6	Cavo				

Applicazioni

Questo convertitore batterie permette di separare l'unità principale e le batterie, ciò che lo rende adatto ai lavori eseguiti per lunghi periodi di tempo, ecc.

Questo convertitore batterie impiega due batterie di 18 V, e può essere usato con i prodotti alimentati da batterie di 36 V.

Batteria compatibile: BL1815N, BL1830, BL1840

Nota: La BL1815 non può essere usata con il convertitore batteria.

PRECAUZIONI

- Leggere attentamente il manuale di istruzioni dell'unità principale prima dell'uso.
- Questo convertitore batterie è progettato per l'uso con le batterie di 18 V. Non deve essere usato con le batterie di 14,4 V.
- Installare due batterie di 18 V per l'uso. Questo convertitore batterie non può essere usato con una sola batteria di 18 V.
- Non prendere o trasportare il convertitore batterie tenendolo soltanto per il cavo.
- Non inserire l'adattatore di montaggio prodotto nel caricatore. In questo caso, la carica non è possibile.
- Durante l'utilizzo dell'utensile, tenere il cavo lontano dagli ostacoli, come i rami. Il cavo agganciato da un ostacolo potrebbe causare un serio incidente.

Installazione delle batterie (Fig. 1 e 2)

PRECAUZIONI

- Fare attenzione a non incastrare le dita nel coperchio quando si inseriscono le batterie.
 - Rimuovendo le batterie, fare attenzione che non cadano.
 - Rimuovendo le batterie mentre sono rivolte in basso, fare attenzione che non cadano.
1. Spingere la leva di blocco dell'adattatore usato per alloggiare le batterie di 18 V e aprire il coperchio.
 2. Inserire saldamente e completamente le batterie finché il colore rosso del bottone non è più visibile.
 3. Chiudere saldamente il coperchio con la leva di blocco.
 4. Sistemare il gancio sulla cintura dei pantaloni, ecc. (Fig. 3)
 5. Attaccare l'adattatore di montaggio prodotto al prodotto.
 6. Si può anche rimuovere il gancio e infilare la cinghia come mostrato nella illustrazione.

Modo di attaccare la tracolla opzionale

La tracolla opzionale può essere attaccata come mostrato nella illustrazione. (Fig. 4)

Funzionamento

Attaccare il convertitore batterie al proprio corpo per lavorare, come mostrato nella illustrazione. (Fig. 5)







Indicazione della capacità restante delle batterie (Fig. 6)

Premere il pulsante di visualizzazione capacità restante batterie per accendere le spie e vedere la capacità restante delle batterie per 10 secondi circa. Le spie corrispondono a ciascuna batteria.

NOTA

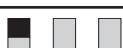
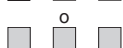

- Se lampeggia soltanto la spia più bassa per la Batteria 1 o la Batteria 2, vuol dire che la capacità restante è bassa per cui il prodotto non funziona. In tal caso, caricare la batteria con la capacità restante bassa o sostituirla con una batteria completamente carica. Il prodotto non funziona se una delle due batterie è scarica.
- La carica indicata potrebbe essere leggermente inferiore al livello reale durante l'utilizzo o immediatamente dopo l'utilizzo del prodotto.

Modo di leggere l'indicazione della capacità restante delle batterie

Spie (Batteria 1 o Batteria 2)			Carica restante o significato dell'indicazione
 : Accesa	 : Spenta	 : Lampeggiante	
			Dal 50% al 100%
			Dal 20% al 50%
			Dal 0% al 20%
 o 			Caricare la batteria













- A seconda delle condizioni di utilizzo e della temperatura ambiente, la capacità restante potrebbe non essere indicata correttamente.

Esempio di indicazione della carica restante (Batteria 1: 80%, Batteria 2: 10%)

Batteria 1	Batteria 2
	

Indicazione anormale durante l'uso

Il BCV01 indica vari stati usando l'indicazione della capacità restante delle batterie.

Spie		Significato dell'indicazione
 : Accesa	 : Spenta	
Batteria 1	Batteria 2	
		Si potrebbe essere verificato un malfunzionamento del BCV01.
		
		La funzione di protezione si è attivata.
		La funzione di protezione si è attivata.
		Caricare la batteria.
		Il BCV01 ha rilevato una tensione anormalmente alta.

1. Malfunzionamento del BCV01

Se le tre spie della Batteria 1 e le tre spie della Batteria 2 si accendono alternativamente, si potrebbe essere verificato un malfunzionamento del BCV01. Rivolgersi al rivenditore o al Centro di Assistenza Makita più vicino per richiedere l'ispezione e/o la riparazione.

2. Funzione di protezione del BCV01

Se si usa continuamente il prodotto con un alto carico, il motore potrebbe arrestarsi automaticamente. Ciò è causato dalla funzione di protezione del BCV01, e non è un malfunzionamento. Se il prodotto non funziona anche se si azionano i suoi interruttori, smettere di usarlo, staccare il prodotto e le batterie dal BCV01 e lasciare raffreddare il BCV01.

3. Funzione di protezione batterie

Le batterie sono dotate di una funzione interna di protezione, che interrompe automaticamente la corrente per prolungarne la vita di servizio. Se durante l'utilizzo si verificano le condizioni seguenti, il motore si arresta automaticamente, ma ciò è causato dalla funzione di protezione delle batterie e non è un malfunzionamento.

Se la temperatura delle batterie sale oltre un certo livello, il motore si arresta automaticamente e rimane fermo anche se si azionano gli interruttori. In tal caso, smettere di usare le batterie, rimuovere le batterie dal BCV01 e lasciare raffreddare le batterie o caricarle.

Quando la capacità delle batterie diventa bassa, il motore del prodotto si arresta automaticamente. Se il prodotto non funziona anche se si azionano gli interruttori, rimuovere le batterie dal BCV01 e caricarle.

4. Rilevamento di una tensione anormalmente alta del BCV01

Se il BCV01 rileva una tensione anormalmente alta delle batterie, il motore si arresta automaticamente. Ciò è causato dalla funzione di protezione del BCV01, e non è un malfunzionamento. In tal caso, il motore rimane fermo anche se si azionano gli interruttori.

Rimuovere le batterie dal BCV01 e usare altre batterie con una tensione normale.

NOTA

Se il prodotto si arresta automaticamente senza alcuna indicazione del BCV01

Se si verifica un sovraccarico del prodotto, l'uscita di corrente si arresta automaticamente per prolungare la vita di servizio delle batterie. Ciò è causato dalla funzione di protezione delle batterie e non è un malfunzionamento. Inoltre, in questo caso il BCV01 non mostra alcuna indicazione, ma ciò non è un malfunzionamento. In tal caso, rilasciare l'interruttore ed eliminare la causa del sovraccarico. Il prodotto può poi essere usato di nuovo azionando di nuovo l'interruttore.

Verklaring van algemene gegevens

1 Deksel	8 Riem	13 Restspanningslampje voor
2 Accu	9 Schroef	Accu 2
3 Vergrendelknop	10 Schouderband	14 Accu 1
4 Gereedschap	11 Accuspanningscontroletoets	15 Accu 2
5 Gereedschapsaansluitadapter	12 Restspanningslampje voor	
6 Snoer	Accu 1	
7 Gesp		

Toepassingen

Deze accudraaghouder stelt u in staat een stel accu's afzonderlijk van het gereedschap neer te zetten of te dragen, hetgeen handig is wanneer u lang achtereen werkt met het gereedschap.

Deze accudraaghouder is geschikt voor twee 18 V accu's, voor gereedschap dat werkt op 36 V accuspanning.

Geschikte accu: BL1815N, BL1830, BL1840

Opmerking: De BL1815 is niet te gebruiken in deze accudraaghouder.

⚠ WAARSCHUWING

- Lees voor het gebruik ook vooral de gebruiksaanwijzing van uw gereedschap.
- Deze accudraaghouder is uitsluitend geschikt voor gebruik met 18 V accu's. Niet gebruiken voor 14,4 V accu's.
- Installeer twee gebruiksklare 18 V accu's. Deze accudraaghouder is niet te gebruiken met een enkele 18 V accu.
- U mag de accudraaghouder niet optillen of meedragen aan het snoer.
- Plaats de gereedschapsaansluitadapter niet in een oplaadapparaat. De adapter is niet geschikt voor opladen.
- Tijdens gebruik dient u het snoer verre te houden van obstakels zoals takken. Als het snoer blijft haken aan obstakels, kan dat ernstige ongelukken veroorzaken.

Aanbrengen van de accu's (Fig. 1 en 2)

⚠ WAARSCHUWING

- Let bij het aanbrengen van de accu's op dat uw vingers niet knel raken tussen het deksel.
 - Pas op dat u de accu's niet laat vallen wanneer u ze verwijdert.
 - Wees voorzichtig bij het verwijderen van de accu's, want als ze omlaag gericht zijn, zouden ze eruit kunnen vallen.
1. Verschuif de vergrendelknop van de adapter voor de 18 V accu's en open het deksel.
 2. Steek de accu's stevig helemaal erin, zodat de rode kleur van de knop niet langer zichtbaar is.
 3. Zorg dat het deksel vergrendeld is met de vergrendelknop.
 4. Bevestig de gesp aan uw broekriem e.d. (Fig. 3)
 5. Bevestig de gereedschapsaansluitadapter aan uw gereedschap.
 6. U kunt de gesp ook losmaken om uw riem erdoorheen te steken, zoals getoond in de afbeelding.

Aanbrengen van de optionele schouderband

De optionele schouderband is vast te maken zoals getoond in de afbeelding. (Fig. 4)

Toepassing

U kunt de accudraaghouder tijdens het werk met u meedragen, zoals getoond in de afbeelding. (Fig. 5)









Aanduiding van de resterende accuspanning (Fig. 6)

Druk op de accuspanningscontroletoets om de spanningslampjes te laten oplichten, waaraan u ongeveer 10 seconden lang de resterende accuspanning kunt aflezen. De spanningslampjes lichten op voor de bijbehorende accu.

OPMERKING



- Wanneer alleen het laatste lampje knippert voor accu 1 of voor accu 2, betekent dit dat de totale accuspanning zo laag is dat het gereedschap niet werkt. In dat geval laadt u de lege accu bij of vervangt u die door een volledig opgeladen accu. Het gereedschap zal niet werken wanneer een van de beide accu's leeg is.
- De aangegeven accuspanning kan iets minder zijn dan de feitelijke spanning, tijdens of onmiddellijk na het gebruik van het gereedschap.

Aflesen van de resterende accuspanning

Spanningslampjes (accu 1 of accu 2)			Resterende accuspanning of betekenis van de aanduiding
 : Aan	 : Uit	 : Knippert	
			50% tot 100%
			20% tot 50%
			0% tot 20%
 of 			Accu opladen













































- Afhankelijk van de gebruiksomstandigheden en de omgevingstemperatuur kan de resterende accuspanning niet altijd juist worden aangegeven.

Voorbeeld van de resterende accuspanningsaanduiding (Accu 1: 80%, Accu 2: 10%)

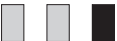
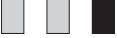
Accu 1	Accu 2
	

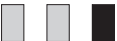
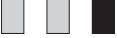
Abnormale aanduidingen tijdens het gebruik

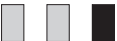
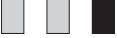
Naast het tonen van de resterende accuspanning kan de BCV01 diverse toestanden aangeven.

Spanningslampjes		Betekenis van de aanduiding						
 : Aan	 : Uit							
<table border="1"> <thead> <tr> <th>Accu 1</th> <th>Accu 2</th> </tr> </thead> <tbody> <tr> <td></td> <td></td> </tr> <tr> <td></td> <td></td> </tr> </tbody> </table> <p style="text-align: center;">↑↓</p>		Accu 1	Accu 2					Er is mogelijk storing in de BCV01.
Accu 1	Accu 2							
								
								
<table border="1"> <thead> <tr> <th>Accu 1</th> <th>Accu 2</th> </tr> </thead> <tbody> <tr> <td></td> <td></td> </tr> </tbody> </table>		Accu 1	Accu 2			De beveiligingsfunctie is in werking getreden.		
Accu 1	Accu 2							
								
<table border="1"> <tbody> <tr> <td></td> <td></td> </tr> <tr> <td></td> <td></td> </tr> </tbody> </table> <p style="text-align: center;">↑↓</p>						De beveiligingsfunctie is in werking getreden.		
								
								
<table border="1"> <tbody> <tr> <td></td> <td></td> </tr> </tbody> </table>				Laad de accu op.				
								
<table border="1"> <tbody> <tr> <td></td> <td></td> </tr> <tr> <td></td> <td></td> </tr> </tbody> </table> <p style="text-align: center;">↑↓</p>						De BCV01 heeft een abnormaal hoge spanning waargenomen.		
								
								

1. Storing in de BCV01

Wanneer de drie spanningslampjes voor accu 1 en de drie spanningslampjes voor accu 2 beurtelings oplichten, kan er sprake zijn van een storing in de BCV01. Neem contact op met uw Makita handelaar of dichtstbijzijnde Makita servicecentrum om inspectie en/of reparatie te verzoeken.

2. BCV01 beveiligingsfunctie

Wanneer u het gereedschap lang achtereen met hoge belastingen gebruikt, kan de motor automatisch afslaan. Dit komt door de beveiligingsfunctie van de BCV01; het duidt niet op storing. Als het gereedschap niet werkt, ook wanneer u de knoppen bedient, staakt u het gebruik, maakt u het gereedschap en de accu's los van de BCV01 en laat u de BCV01 afkoelen.

3. Accubeveiligingsfunctie

De accu's hebben een ingebouwde beveiligingsfunctie die de stroomtoevoer automatisch afsluit, om de levensduur van de accu's te sparen. Wanneer een van de volgende problemen zich voordoet tijdens het gebruik van het gereedschap, slaat de motor automatisch af, door de beveiligingsfunctie van de accu's; dit duidt niet op storing.

Wanneer de temperatuur van de accu's boven een bepaalde waarde stijgt, slaat de motor automatisch af en blijft daarna uitgeschakeld, ook wanneer u de knoppen bedient. In dat geval staakt u het gebruik van de accu's, verwijdert u de accu's uit de BCV01 en laat u de accu's afkoelen of laadt u ze opnieuw op.

Wanneer de accuspanning te gering wordt, slaat de motor van het gereedschap automatisch af. Als het gereedschap niet werkt, ook wanneer u de knoppen bedient, verwijdert u de accu's uit de BCV01 en laadt u de accu's op.

4. Abnormaal hoge spanning waargenomen in de BCV01

Wanneer de BCV01 een abnormaal hoge accuspanning waarneemt, slaat de motor automatisch af. Dit komt door de beveiligingsfunctie van de BCV01; het duidt niet op storing. In dat geval zal de motor niet aanslaan, ook niet wanneer u de knoppen bedient.

Verwijder de accu's uit de BCV01 en gebruik andere accu's met een meer normale spanning.

OPMERKING

Wanneer het gereedschap automatisch afslaat, zonder aanduiding van de BCV01

Wanneer het gereedschap overbelast raakt, wordt de stroomtoevoer automatisch afgesloten, om de levensduur van de accu's te sparen. Dit komt door de beveiligingsfunctie van de accu's; het duidt niet op storing. Bovendien zal in dit geval de BCV01 niets aangeven, maar dat duidt niet op storing. In dat geval zet u de schakelaar in de uit-stand en verwijdert u de oorzaak van de overbelasting. Daarna kunt u het gereedschap opnieuw gebruiken, gewoon door de schakelaar te bedienen.

Explicación de los dibujos

1	Cubierta	8	Correa	13	Lámpara de indicación de la capacidad de batería restante para Batería 2
2	Batería	9	Tornillo	14	Batería 1
3	Palanca de bloqueo	10	Correa de bandolera	15	Batería 2
4	Producto	11	Botón de visualización de la capacidad de batería		
5	Adaptador de montaje del producto	12	Lámpara de indicación de la capacidad de batería restante para Batería 1		
6	Cable				
7	Gancho				

Aplicaciones

Este convertidor de batería permite tener separadas la unidad principal y las baterías, haciéndolo idóneo para trabajos realizados durante largo tiempo, etc.

Este convertidor de batería utiliza dos baterías de 18 V, y se puede usar con productos que funcionan con batería de 36 V.

Batería compatible: BL1815N, BL1830, BL1840

Nota: La BL1815 no se puede utilizar con el convertidor de baterías.

PRECAUCIÓN

- Asegúrese de leer atentamente el manual de instrucciones de la unidad principal del producto antes de utilizarlo.
- Este convertidor de batería ha sido diseñado para ser utilizado exclusivamente con baterías de 18 V. No utilice baterías de 14,4 V.
- Instale las dos baterías de 18 V que va a utilizar. Este convertidor de batería no se puede utilizar con solamente una batería de 18 V.
- No levante ni transporte el convertidor de batería agarrándolo solamente del cordón.
- No inserte el adaptador de montaje del producto en el cargador. En ese caso no se podrá realizar la carga.
- Durante la operación mantenga el cable alejado de obstáculos tales como ramas. Si el cable se engancha en los obstáculos podrá ocasionar heridas graves.

Instalación de las baterías (Fig. 1 y 2)

PRECAUCIÓN

- Tenga cuidado de no pillarse los dedos con la cubierta cuando inserte las baterías.
 - Tenga cuidado de no dejar caer las baterías cuando las extraiga.
 - Tenga cuidado cuando extraiga las baterías con las baterías orientadas hacia abajo, porque podrán salirse y caerse.
1. Deslice la palanca de bloqueo del adaptador utilizado para alojar las baterías de 18 V, y abra la cubierta.
 2. Inserte las baterías firmemente a fondo, hasta que el color rojo del botón no se pueda ver.
 3. Asegúrese de sujetar la cubierta con la palanca de bloqueo.
 4. Ponga el gancho en su cinturón, etc. (Fig. 3)
 5. Coloque el adaptador de montaje del producto en el producto.
 6. También puede quitar el gancho y pasar la correa a través de él como se muestra en la figura.

Colocación de la correa de bandolera opcional

La correa de bandolera opcional se puede colocar como se muestra en la ilustración. (Fig. 4)

Operación

Coloque el convertidor de batería en su cuerpo para trabajar como se muestra en la ilustración. (Fig. 5)









Indicación de la capacidad de batería restante (Fig. 6)

Pulse el botón de visualización de la capacidad de batería restante para iluminar las lámparas indicadoras e indicar las capacidades de batería restante durante 10 segundos aproximadamente. Las lámparas indicadoras corresponden a cada batería.

NOTA



- Cuando solamente parpadee la lámpara indicadora más baja para la batería 1 o la batería 2, significa que la capacidad de batería es baja, por lo que el producto no funciona. En estos casos, cargue la batería que está baja, o reemplácela con una batería cargada completamente. El producto no funciona cuando una de las baterías se ha agotado.
- La carga indicada podrá ser ligeramente inferior que el nivel real durante la utilización o inmediatamente después de utilizar el producto.

Modo de leer la indicación de capacidad de batería restante

Lámparas indicadoras (Batería 1 o Batería 2)			Carga restante o indicaciones
 : Encendida	 : Apagada	 : Parpadeando	
			50% a 100%
			20% a 50%
			0% a 20%
 o 			Cargue la batería













- Dependiendo de las condiciones de utilización y la temperatura ambiente, es posible que la capacidad restante no se indique correctamente.

Ejemplo de indicación de carga restante (Batería 1: 80%, Batería 2: 10%)

Batería 1	Batería 2
	

Indicaciones anormales durante la utilización

El BCV01 indica varios estados utilizando la indicación de la capacidad de batería restante.

Lámparas indicadoras		Indicaciones
 : Encendida	 : Apagada	
Batería 1	Batería 2	
		Es posible que el BCV01 no funcione bien.
		
		Se ha activado la función de protección.
		Se ha activado la función de protección.
		Cargue la batería.
		El BCV01 ha detectado una tensión anormalmente alta.

1. Malfuncionamiento del BCV01

Cuando las tres lámparas indicadoras de la batería 1 y las tres lámparas indicadoras de la batería 2 se enciendan alternativamente, es posible que el BCV01 no esté funcionando bien. Póngase en contacto con el distribuidor Makita o Centro de venta de Makita más cercano para solicitar una inspección y/o reparación.

2. Función de protección del BCV01

Cuando un producto sea utilizado continuamente sometido a mucha carga, el motor podrá detenerse automáticamente. Esto se debe a la función de protección del BCV01, y no es un malfuncionamiento. Si el producto no funciona aunque se accionen los interruptores del producto, deje de utilizarlo, desconecte el producto y las baterías del BCV01, y deje que el BCV01 se enfríe.

3. Función de protección de la batería

Las baterías tienen una función de protección interna que detiene la salida de corriente automáticamente para alargar la vida útil de la batería. Cuando se produzcan los estados siguientes durante la utilización del producto, el motor se detendrá automáticamente, pero esto se debe a la función de protección de la batería, y no es un malfuncionamiento.

Cuando la temperatura de la batería ascienda por encima de un cierto nivel, el motor se detendrá automáticamente, y se mantendrá detenido aunque se accionen los interruptores. En estos casos, deje de utilizar la batería, extraiga las baterías del BCV01, y deje que las baterías se enfríen o cargue las baterías.

Cuando la capacidad de batería sea baja, el motor del producto se detendrá automáticamente. Si el producto no funciona aunque se accionen los interruptores, extraiga las baterías del BCV01 y cargue las baterías.

4. Detección de tensión anormalmente alta del BCV01

Cuando el BCV01 detecta una tensión de batería anormalmente alta, el motor se detiene automáticamente. Esto se debe a la función de protección del BCV01, y no es un malfuncionamiento. En estos casos, el motor se mantendrá detenido aunque se accionen los interruptores.

Extraiga las baterías del BCV01, y utilice baterías diferentes de tensión normal.

NOTA

Cuando el producto se detenga automáticamente sin ninguna indicación del BCV01

Cuando el producto entra en un estado de sobrecarga, se detiene la salida de corriente automáticamente para alargar la vida útil de la batería. Esto se debe a la función de protección de la batería, y no es un malfuncionamiento. Además, en estos casos el BCV01 no indica nada, pero esto no es un malfuncionamiento. Cuando ocurra esto, suelte el interruptor, y elimine la causa de la sobrecarga. El producto podrá utilizarse de nuevo accionando el interruptor otra vez.

Português (Instruções originais)

Explicação geral

1	Tampa	7	Gancho	12	Lâmpada indicadora da capacidade restante da Bateria 1
2	Bateria	8	Cinta	13	Lâmpada indicadora da capacidade restante da Bateria 2
3	Alavanca de bloqueio	9	Parafuso	14	Bateria 1
4	Produto	10	Correia de ombro	15	Bateria 2
5	Adaptador para montagem do produto	11	Botão para exibição da capacidade da bateria		
6	Fio				

Aplicações

Este conversor de bateria permite separar a unidade principal e as baterias, facilitando o trabalho por longos períodos de tempo, etc.

Este conversor de bateria utiliza duas baterias de 18 V e pode ser utilizado com produtos a bateria de 36 V.

Bateria compatível: BL1815N, BL1830, BL1840

Nota: A bateria BL1815 não pode ser utilizada com este conversor de bateria.

AVISO

- Leia cuidadosamente o manual de instruções do produto principal antes de usar.
- Este conversor de bateria foi concebido para utilização exclusiva com baterias de 18 V. Não utilize com baterias de 14,4 V.
- Instale duas baterias de 18 V para utilizar. Não pode utilizar este conversor de bateria só com uma bateria de 18 V.
- Não pegue nem transporte o conversor de bateria segurando-o pelo fio.
- Não coloque o adaptador de montagem do produto no carregador. Não será possível carregar.
- Mantenha o fio afastado de obstáculos, tais como ramos. O fio preso pelo obstáculo pode causar ferimentos sérios.

Instalação das baterias (Fig. 1 e 2)

AVISO

- Tenha cuidado para não prender os dedos na tampa quando insere as baterias.
 - Tenha cuidado para não derrubar as baterias quando as retira.
 - Tenha cuidado ao retirar as baterias quando estiverem viradas para baixo, pois podem cair.
1. Desloque a alavanca de bloqueio do adaptador utilizado para alojar as baterias de 18 V e abra a tampa.
 2. Coloque firmemente as baterias até não ver mais o botão vermelho.
 3. Trave a tampa com a alavanca de bloqueio.
 4. Coloque o gancho na sua cinta, etc. (Fig. 3)
 5. Afixe o adaptador de montagem no produto.
 6. Pode também retirar o gancho e passar a cinta através do mesmo, como ilustrado.

Colocar a correia de ombro opcional

Podemos colocar a correia de ombro opcional como mostrado na ilustração. (Fig. 4)

Operação

Prenda o conversor de bateria no seu corpo para trabalhar, como ilustrado. (Fig. 5)









Indicação da capacidade restante da bateria (Fig. 6)

Prima o botão de exibição de capacidade restante da bateria para acender as lâmpadas indicadoras e exibir a carga restante da bateria por aprox. 10 segundos. As lâmpadas indicadoras correspondem a cada bateria.

NOTA



- Se apenas a lâmpada indicadora inferior piscar para a bateria 1 ou bateria 2, isso indica que a capacidade da bateria está baixa e o produto não funciona. Nesse caso, carregue a bateria que está gasta ou substitua-a por outra completamente carregada. O produto não funciona se uma das baterias acabar.
- A carga indicada pode ser ligeiramente mais baixa do que o nível real durante ou logo depois da utilização do produto.

Como ler a indicação da capacidade restante da bateria

Lâmpadas indicadoras (bateria 1 ou bateria 2)			Carga restante ou dados da indicação
 : Ligada	 : Desligada	 : A piscar	
			50% a 100%
			20% a 50%
			0% a 20%
 ou 			Carregue a bateria















- A capacidade restante pode não ser exibida correctamente dependendo das condições de utilização e da temperatura ambiente.

Exemplo da indicação de carga restante (bateria 1: 80%, bateria 2: 10%)

Bateria 1	Bateria 2
	

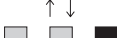
Indicações anormais durante a utilização

O BCV01 mostra várias condições através da indicação da capacidade restante da bateria.

Lâmpadas indicadoras		Dados da indicação
 : Ligada	 : Desligada	
Bateria 1	Bateria 2	
		O BCV01 pode estar avariado.
		
		A função de protecção foi activada.
		A função de protecção foi activada.
		Carregue a bateria.
		O BCV01 detectou tensão alta anormal.

1. Mau funcionamento do BCV01

Quando as três lâmpadas indicadoras da bateria 1 e as três da bateria 2 se acendem alternadamente, o BCV01 pode estar avariado. Entre em contacto com o revendedor ou centro de vendas Makita mais próximo para solicitar inspecção e/ou reparos.

2. Função de protecção do BCV01

Se o produto for utilizado continuamente com carga alta, o motor pode parar automaticamente. Isto é devido à função de protecção do BCV01 e não é avaria. Se o produto não funcionar mesmo ao activar os interruptores, pare a utilização, desligue o produto e as baterias do BCV01 e espere o BCV01 arrefecer.

3. Função de protecção da bateria

As baterias são equipadas com uma função de protecção interna que interrompe automaticamente a saída de energia para estender a vida útil da bateria. Se ocorrer as seguintes condições durante a utilização do produto, o motor pára automaticamente, mas isso é devido à função de protecção da bateria e não é avaria.

Quando a temperatura da bateria sobe acima de um certo nível, o motor pára automaticamente e permanece parado, mesmo que active os interruptores. Nesse caso, pare de utilizar a bateria, retire as baterias do BCV01 e espere até que arrefeçam ou substitua-as.

Quando a capacidade da bateria fica baixa, o motor do produto pára automaticamente. Se o produto não funcionar mesmo ao activar os interruptores, retire as baterias do BCV01 e substitua-as.

4. Detecção de alta tensão anormal no BCV01

Quando o BCV01 detecta tensão alta anormal da bateria, o motor pára automaticamente. Isto é devido à função de protecção do BCV01 e não é avaria. Nesse caso, o motor permanece parado, mesmo se activar os interruptores.

Retire as baterias do BCV01 e utilize outras baterias com tensão normal.

NOTA

Quando o produto pára automaticamente sem nenhuma indicação no BCV01

Se o produto passar para a condição de sobrecarga, a saída de energia é interrompida automaticamente para estender a vida útil da bateria. Isto é devido à função de protecção da bateria e não é avaria. Além disso, nesse caso o BCV01 não indica nada, mas não é avaria. Se isso acontecer, liberte o interruptor e resolva o problema da sobrecarga. O produto pode ser utilizado outra vez activando-se o interruptor novamente.

Illustrationsoversigt

1	Dæksel	9	Skrue	13	Indikatorlampe for tilbageværende akku-kapacitet for Akku 2
2	Akku	10	Skulderrem	14	Akku 2
3	Låsearm	11	Knap til visning af akku-kapacitet	15	Akku 2
4	Produkt				
5	Adapter til montering af produkt	12	Indikatorlampe for tilbageværende akku-kapacitet for Akku 1		
6	Ledning				
7	Krog				
8	Bælte				

Anvendelse

Akku-konverteren muliggør adskillelse af hovedenheden og akkuen, hvilket gør den egnet til arbejde, der udføres i længere tidsrum etc.

Denne akku-konverter betjener sig af to 18 V akkuer og kan anvendes med produkter, der strømforsynes af 36 V akkuer.

Kompatibel akku: BL1815N, BL1830, BL1840

Bemærk: BL1815 kan ikke anvendes med akku-konverteren.

FORSIGTIG

- Sørg for at læse brugervejledningen for produkthovedenheden inden brugen.
- Denne akku-konverter er specielt beregnet til brug med 18 V akkuer. Anvend ikke 14,4 V akkuer.
- Installer to 18 V akkuer til brug. Akku-konverteren kan ikke anvendes med kun en 18 V akku.
- Løft ikke akku-konverteren op eller bær den ved kun at holde i ledningen.
- Sæt ikke adapteren til montering af produktet ind i opladeren. Opladning er ikke muligt i dette tilfælde.
- Hold under brugen ledningen på god afstand af forhindringer som f.eks. grene. Hvis ledningen sætter sig fast i forhindringer, kan det medføre alvorlig tilskadekomst.

Installation af akkuerne (Fig. 1 og 2)

FORSIGTIG

- Vær påpasselig med ikke at få fingrene i klemme i dækslet, når De sætter akkuerne i.
 - Vær påpasselig med ikke at tabe akkuerne, når De fjerner dem.
 - Vær påpasselig, når De fjerner akkuerne med akkuerne vendende nedad, da de kan falde ud og tabes.
1. Skyd låsearmen på adapteren, der bruges til at rumme 18 V akkuerne til side, og åbn dækslet.
 2. Sæt akkuerne hele vejen ind, så knappens røde farve ikke mere er synlig.
 3. Sørg for at fastgøre dækslet med låsearmen.
 4. Sæt kroge i bæltet etc. (Fig. 3)
 5. Monter adapteren til montering af produktet på produktet.
 6. Det er også muligt at fjerne kroge og føre bæltet gennem den som vist på illustrationen.

Påsætning af den optionelle skulderrem

Den optionelle skulderrem kan sættes på som vist på illustrationen. (Fig. 4)

Anvendelse

Sæt akku-konverteren på dig for arbejde, som vist på illustrationen. (Fig. 5)













Tilbageværende akku-kapacitet (Fig. 6)

Tryk på knappen til visning af tilbageværende akku-kapacitet for at tænde indikatorlamperne og angive den tilbageværende akku-kapacitet i ca. 10 sekunder. Indikatorlamperne modsvarer hver akku.

BEMÆRK



- Hvis kun den laveste indikatorlampe blinker for enten Akku 1 eller Akku 2, betyder det, at akku-kapaciteten er lav, hvorfor produktet ikke fungerer. Oplad i dette tilfælde den akku, der er lav, eller skift den ud med en fuldt opladet akku. Produktet fungerer ikke, hvis en af akkuerne er udtjent.
- Den angivne opladning kan være en smule lavere end det aktuelle niveau under brug eller umiddelbart, efter at produktet har været brugt.

Sådan fortolkes indikeringen af den tilbageværende akku-kapacitet

Indikatorlamper (Akku 1 eller Akku 2)			Tilbageværende opladning eller indikering af indhold
 : Til	 : Fra	 : Blinker	
			50% til 100%
			20% til 50%
			0% til 20%
   eller   			Oplad akkuen



















- Afhængigt af brugsforholdene og den omgivende temperatur, vil den tilbageværende kapacitet muligvis ikke blive korrekt angivet.

Eksempel på indikering af tilbageværende opladning (Akku 1: 80%, Akku 2: 10%)

Akku 1	Akku 2
	

Unormale indikeringer under brug

BCV01 angiver diverse tilstande med brug af indikeringen af tilbageværende akku-kapacitet

Indikatorlamper		Indikatorindhold
 : Til	 : Fra	
Akku 1	Akku 2	
		BCV01 kan have fungeret forkert.
		
		Beskyttelsesfunktionen aktiveredes.
		Beskyttelsesfunktionen aktiveredes.
		
		Oplad akkuen.
		BCV01 registrerede en unormalt høj spænding.
		

1. BCV01 fejlfunktion

Hvis de tre indikatorlamper for Akku 1 og de tre indikatorlamper for Akku 2 lyser skiftevis, kan BCV01 have fungeret forkert. Ret i så fald henvendelse til en Makita forhandler eller nærmeste Makita salgscenter for at bede om inspektion og/eller reparation.

2. BCV01 beskyttelsesfunktion

Hvis et produkt anvendes uafbrudt ved høj belastning, kan motoren stoppe automatisk. Dette skyldes BCV01's beskyttelsesfunktion og er ikke nogen fejlfunktion. Hvis produktet ikke fungerer, selv hvis produktknapperne anvendes, skal De holde op med at bruge det, tage produktet og akkerne ud af forbindelse med BCV01, og lade BCV01 køle af.

3. Akku-beskyttelsesfunktion

Akkerne har en intern beskyttelsesfunktion, som automatisk afbryder strømmen med det formål at forlænge akkuens levetid. Hvis de følgende tilstande opstår under anvendelse af produktet, stopper motoren automatisk, men dette skyldes akkuens beskyttelsesfunktion og er ikke nogen fejlfunktion.

Hvis akkuens temperatur overstiger et vist niveau, stopper motoren automatisk og forbliver stoppet, selv hvis knapperne anvendes. Hold i dette tilfælde op med at anvende akkuen, fjern akkerne fra BCV01 og lad akkerne køle af eller oplad akkerne.

Når akkuen er ved at være udtjent, stopper produktets motor automatisk. Hvis produktet ikke fungerer, selv hvis produktknapperne anvendes, skal De fjerne akkerne fra BCV01 og oplade dem.

4. BCV01 registrering af unormalt høj spænding

Hvis BCV01 registrerer en unormalt høj akku-spænding, stopper motoren automatisk. Dette skyldes BCV01's beskyttelsesfunktion og er ikke nogen fejlfunktion. I disse tilfælde forbliver motoren stoppet, selv hvis knapperne anvendes.

Fjern akkerne fra BCV01 og brug andre akker med normal spænding.

BEMÆRK

Hvis produktet stopper automatisk uden nogen BCV01 indikering

Hvis produktet kommer i en tilstand af overbelastning, vil strømmen automatisk blive afbrudt med det formål at forlænge akkuens levetid. Dette skyldes akku's beskyttelsesfunktion og er ikke nogen fejlfunktion. Derudover angiver BCV01 i disse tilfælde ingenting, men dette er ikke nogen fejlfunktion. Hvis dette sker, skal De frigøre knappen og eliminere årsagen til overbelastningen. Produktet kan derefter bruges igen ved at man bruger knappen igen.

Förklaring av allmän översikt

1	Kåpa	9	Skruv	13	Indikatorlampa för återstående batterikapacitet för Batteri 2
2	Batteri	10	Axelrem	14	Batteri 1
3	Låsspak	11	Knapp för att kontrollera batterikapacitet	15	Batteri 2
4	Produkt				
5	Produktadapter	12	Indikatorlampa för återstående batterikapacitet för Batteri 1		
6	Sladd				
7	Bälteshållare				
8	Bälte				

Användningsområden

Den här batteriadaptern gör det möjligt att separera batterierna från huvudenheten och passar för användning under längre tidsperioder med mera.

Den här batteriadaptern använder två stycken 18 V-batterier och kan användas tillsammans med produkter som drivs av batterier på 36 V.

Kompatibelt batteri: BL1815N, BL1830, BL1840

Observera: BL1815 kan inte användas med batteriadaptern.

FÖRSIKTIGHET

- Läs alltid igenom produktens bruksanvisning innan du använder den.
- Den här batteriadaptern är endast avsedd för användning med batterier på 18 V. Använd inte batterier på 14,4 V.
- Sätt in två 18 V-batterier för användning. Den här batteriadaptern kan inte användas med endast ett 18 V-batteri.
- Lyft eller bär inte batteriadaptern genom att endast hålla i sladden.
- Sätt inte in produktadaptern i laddaren. Laddning är inte möjligt på det här sättet.
- Håll sladden borta från grenar eller liknande hindrande föremål under användning. Sladden kan fastna i föremålen, vilket kan orsaka allvarliga personskador.

Sätta i batterierna (Fig. 1 och 2)

FÖRSIKTIGHET

- Var försiktig så att du inte klämmer fingrarna i kåpan när du sätter i batterierna.
 - Var försiktig så att du inte tappar batterierna när du tar bort dem.
 - Var försiktig när du tar bort batterierna när de är vända neråt, eftersom de då kan ramla ut.
1. Skjut på låsspaken på adaptern för 18 V-batterierna och öppna kåpan.
 2. Skjut in batterierna ordentligt så att den röda färgen på knappen inte längre syns.
 3. Se till att du säkrar kåpan med låsspaken.
 4. Fäst bälteshållaren på bältet m.m. (Fig. 3)
 5. Montera produktadaptern på produkten.
 6. Du kan också ta bort bälteshållaren och dra bältet enligt bilden.

Fästa axelremmen (valfritt)

Axelremmen kan fästas enligt bilden (om den används). (Fig. 4)

Användning

Fäst batteriadaptern så att den sitter säkert mot din kropp enligt bilden. (Fig. 5)









Kontrollera återstående batterikapacitet (Fig. 6)

Tryck på knappen för att kontrollera batterikapaciteten så att indikatorlamporna tänds och visar den återstående batterikapaciteten under cirka 10 sekunder. Indikatorlamporna gäller för respektive batteri.

OBSERVERA

- När endast den lägsta indikatorlampan blinkar för antingen batteri 1 eller batteri 2 betyder det att batterikapaciteten är låg och produkten går inte att använda. Ladda i så fall det låga batteriet eller ersätt det med ett fulladdat batteri. Produkten går inte att använda när något av batterierna har tagit slut.
- Den indikerade laddningen kan vara något lägre än den faktiska nivån under användning eller omedelbart efter att produkten har använts.

Så här kontrollerar du återstående batterikapacitet

Indikatorlampor (batteri 1 eller batteri 2)			Återstående laddning eller beskrivning av indikeringen
 : På	 : Av	 : Blinkar	
			50 % till 100 %
			20 % till 50 %
			0% till 20%
 eller 			Ladda batteriet





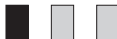













- Beroende på användningsvillkor och omgivande temperatur kanske den återstående kapaciteten inte visas korrekt.

Exempel på återstående laddningsindikering (batteri 1: 80 %, batteri 2: 10 %)

Batteri 1	Batteri 2
	

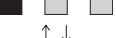
Särskilda indikeringar under användning

BCV01 indikerar olika tillstånd med indikatorn för återstående batterikapacitet.

Indikatorlampor		Beskrivning
 : På	 : Av	
 		Det kan vara fel på BCV01.
 		
 		Skyddsfunktionen har aktiverats.
 		Skyddsfunktionen har aktiverats.
 		
 		Ladda batteriet.
 		BCV01 har identifierat en onormalt hög spänning.
 		

1. BCV01-enhetens-funktionsfel

När alla tre indikatorlampor för batteri 1 och alla tre indikatorlampor för batteri 2 lyser växelvis har ett funktionsfel uppstått i BCV01-enheten. Kontakta din Makita-återförsäljare eller ditt lokala Makita-försäljningscenter för kontroll och/eller reparation.

2. BCV01-enhetens-skyddsfunktion

När en produkt används kontinuerligt vid hög belastning kan motorn stängas av automatiskt. Det här är på grund av BCV01-enhetens skyddsfunktion och det är inget funktionsfel. Om produkten inte fungerar även när du har kopplat om produktens strömbrytare avbryter du användningen, kopplar från produkten och batterierna från BCV01-enheten och låter BCV01-enheten svalna.

3. Batteriets skyddsfunktion

Batterierna har en inbyggd skyddsfunktion som automatiskt stoppar strömmen för att förlänga batteriets livstid. När följande tillstånd inträffar under användning av produkten stängs motorn av automatiskt, men detta är på grund av batteriets skyddsfunktion och det är inget funktionsfel.

När batteriets temperatur överstiger en viss nivå stängs motorn av automatiskt och förblir avstängd även om strömbrytaren kopplas om. Avbryt i sådana fall batterianvändningen, ta bort batterierna från BCV01-enheten och låt batterierna svalna eller ladda dem.

När batterikapaciteten blir låg stängs produktens motor av automatiskt. Om produkten inte fungerar även när strömbrytarna har kopplats om tar du bort batterierna från BCV01-enheten och laddar dem.

4. BCV01-enhetens-identifiering av onormalt hög spänning

När BCV01-enheten identifierar en onormalt hög batterispänning stängs motorn av automatiskt. Det här är på grund av BCV01-enhetens skyddsfunktion och det är inget funktionsfel. I sådana fall förblir motorn avstängd även om strömbrytaren kopplas om.

Ta bort batterierna från BCV01-enheten och använd andra batterier med normal spänning.

OBSERVERA

När produkten stängs av automatiskt utan någon indikering på BCV01-enheten

Om produkten blir överhettad stoppas strömmen automatiskt för att förlänga batteriets livstid. Det här är på grund av batteriets skyddsfunktion och det är inget funktionsfel. I sådana fall visas dessutom ingen indikering på BCV01-enheten, men det är inget funktionsfel. Om detta inträffar stänger du av strömbrytaren och åtgärdar orsaken till överhettningen. Produkten kan sedan användas igen genom att du kopplar om strömbrytaren.

Forklaring til generell oversikt

1	Deksel	8	Belte	12	Lampe som viser gjenværende batterikapasitet for Batteri 1
2	Batteri	9	Skrue	13	Lampe som viser gjenværende batterikapasitet for Batteri 2
3	Låshendel	10	Skulderrem	14	Batteri 1
4	Produkt	11	Knapp som viser batterikapasitet	15	Batteri 2
5	Monteringsadapter til produktet				
6	Ledning				
7	Krok				

Bruk

Denne batterikonverteren gjør det mulig å separere hovedenheten og batteriene. Dette gjør den egnet for arbeid som skal utføres over et lengre tidsrom, etc.

Denne batterikonverteren bruker to 18 V batterier, og kan anvendes med produkter som drives med 36 V batteristrøm.

Kompatibelt batteri: BL1815N, BL1830, BL1840

Merknad: BL1815 kan ikke brukes med batterikonverteren.

FORSIKTIG

- Sørg for å lese bruksanvisningen til hovedenheten nøye før bruk.
- Denne batterikonverteren er laget utelukkende for bruk med 18 V batterier. Ikke bruk 14,4 V batterier.
- Sett inn to 18 V batterier til bruk. Denne batterikonverteren kan ikke brukes med kun ett 18 V batteri.
- Ikke løfte eller bære batterikonverteren kun etter ledningen.
- Ikke sett monteringsadapteren til produktet inn i laderen. I så fall er lading ikke mulig.
- Under bruk må ledningen holdes unna hindringer, slik som grener. Hvis ledningen henger seg fast i en hindring, kan dette føre til alvorlig skade.

Installere batteriene (Fig.1 og 2)

FORSIKTIG

- Vær forsiktig så du ikke klemmer fingrene dine med dekselet når du setter inn batteriene.
 - Vær forsiktig så du ikke mister batteriene ned når du tar dem ut.
 - Vær forsiktig når du tar ut batteriene mens de vender nedover, fordi de da kan falle ut.
1. Skyv på låshendelen til adapteren som rommer 18 V batteriene, og åpne dekselet.
 2. Sett batteriene helt inn, til den røde delen på knappen ikke lenger er synlig.
 3. Pass på å sikre dekselet med låshendelen.
 4. Fest kroken i beltet ditt, etc. (**Fig. 3**)
 5. Fest monteringsadapteren til produktet.
 6. Du kan også ta av kroken, og trekke beltet gjennom som vist i illustrasjonen.

Feste den valgfrie skulderremmen

Den valgfrie skulderremmen kan festes som vist i illustrasjonen. (**Fig. 4**)

Arbeidsmåte

Fest batterikonverteren til kroppen din, slik at du kan arbeide som vist i illustrasjonen. (**Fig. 5**)













Angivelse av gjenværende batterikapasitet (Fig. 6)

Trykk på knappen som viser gjenværende batterikapasitet for å tenne indikatorlampene, og vis gjenværende batterikapasitet i ca. 10 sekunder. Indikatorlampene korresponderer med hvert av batteriene.

MERKNAD

- Når kun den nederste indikatorlampen blinker for enten Batteri 1 eller Batteri 2, betyr dette at batterikapasiteten er lav slik at produktet ikke virker. I slike tilfeller må det nesten tomme batteriet lades, eller erstattes med et fulladet batteri. Dette produktet virker ikke når ett av batteriene er utladet.
- Det angitte ladenivået kan være litt lavere enn det faktiske nivået, under bruk eller umiddelbart etter at produktet har vært i bruk.

Hvordan indikasjonen for gjenværende batterikapasitet skal leses

Indikatorlamper (Batteri 1 eller Batteri 2)			Gjenværende ladenivå eller indikasjoninnhold
 : På	 : Av	 : Blinker	
			50% til 100%
			20% til 50%
			0% til 20%
   eller   			Lad batteriet



















- Gjenværende kapasitet vil muligens ikke bli angitt korrekt, avhengig av betingelsene for bruk og omgivelsestemperatur.

Eksempel på indikasjon av gjenværende kapasitet (Batteri 1: 80%, Batteri 2: 10%)

Batteri 1	Batteri 2
	

Unormale indikasjoner under bruk

BCV01 angir ulike tilstander ved hjelp av indikasjonene for gjenværende batterikapasitet.

Indikatorlamper		Indikasjoninnhold
 : På	 : Av	
Batteri 1	Batteri 2	
		Mulig funksjonssvikt i BCV01.
		
		Virksom beskyttelsesfunksjon
		Virksom beskyttelsesfunksjon
		
		Lad batteriet.
		BCV01 oppdaget en unormal høy spenning
		

1. Funksjonssvikt BCV01

Når de tre indikatorlampene til Batteri 1 og de tre indikatorlampene til Batteri 2 lyser skiftesvis, kan det ha oppstått svikt i BCV01. Kontakt din Makita forhandler eller nærmeste Makita salgssenter for å be om undersøkelse og/eller reparasjon.

2. Beskyttelsesfunksjon BCV01

Når et produkt brukes kontinuerlig med høy belastning, kan motoren stoppe automatisk. Dette skyldes beskyttelsesfunksjonen til BCV01, og er ikke funksjonssvikt. Hvis produktet ikke virker selv om produktets brytere er innkoblet, må du stanse bruken, koble batteriene og produktet fra BCV01, og la BCV01 kjøle seg ned.

3. Beskyttelsesfunksjon batteri

Batteriene har en innvendig beskyttelsesfunksjon som stanser strømuttak automatisk, for å forlenge batteriets levetid. Når følgende tilstander forekommer under bruk av produktet, stanser motoren automatisk. Dette skyldes imidlertid batteriets beskyttelsesfunksjon, og er ikke funksjonssvikt.

Når batteritemperaturen stiger over et visst nivå, stanser motoren automatisk og forblir i slik posisjon selv om bryterne er innkoblet. I slike tilfeller må du stanse batteribruken, ta batteriene ut av BCV01, og enten la dem kjøle eller lade dem opp.

Når batterikapasiteten blir lav, stanser motoren til produktet automatisk. Hvis produktet ikke virker selv om bryterne er innkoblet, må du ta batteriene ut av BCV01 og lade dem opp.

4. BCV01 oppdager unormal høy spenning

Når BCV01 oppdager en unormal høy batterispenning, stanser motoren automatisk. Dette skyldes beskyttelsesfunksjonen til BCV01, og er ikke funksjonssvikt. I slike tilfeller forblir motoren i stanset posisjon selv om bryterne kobles inn.

Ta batteriene ut fra BCV01, og bruk batterier med normal spenning.

MERKNAD

Når produktet stanser uten noen indikasjon på BCV01

Når produktet blir overbelastet, stanses strømuttaket automatisk for å forlenge batteriets levetid. Dette skyldes batteriets beskyttelsesfunksjon og er ikke funksjonssvikt. I slike tilfeller indikerer ikke BCV01 noenting, men dette er ikke funksjonssvikt. Når dette skjer, kan du koble ut bryteren og fjerne årsaken til overbelastningen. Produktet kan så brukes igjen ved å koble bryteren inn på nytt.

1	Suojus	8	Vyö	13	Akun 2 jäljellä olevan kapasiteetin merkkivalo
2	Akku	9	Ruuvi	14	Akku 1
3	Lukituskytkin	10	Olkahihna	15	Akku 2
4	Tuote	11	Akun kapasiteetin näyttöpainike		
5	Tuotteen kiinnityssovitin	12	Akun 1 jäljellä olevan kapasiteetin merkkivalo		
6	Johto				
7	Pidike				

Käyttökohteet

Vaihtosuuntimen avulla pääyksikkö ja akut voidaan irrottaa toisistaan, jolloin se sopii pitkään kestävään työhön yms. Vaihtosuunnin käyttää kahta 18 V:n akkua, ja sitä voidaan käyttää akkutoimisten 36 V:n tuotteiden kanssa.

Yhteensopiva akku: BL1815N, BL1830, BL1840

Huomautus: Mallia BL1815 ei voi käyttää vaihtosuuntimen kanssa.

 HUOMIO

- Lue päätuotteen käyttöohje huolellisesti ennen käyttöä.
- Vaihtosuunnin on tarkoitettu käytettäväksi ainoastaan 18 V:n akkujen kanssa. Älä käytä 14,4 V:n akkuja.
- Asenna kaksi 18 V:n akkua käyttöä varten. Vaihtosuunninta ei voi käyttää vain yhden 18 V:n akun kanssa.
- Älä nosta tai kanna vaihtosuunninta pitämällä kiinni vain johdosta.
- Älä aseta tuotteen kiinnityssovittinta laturiin. Lataus ei ole mahdollista tässä tapauksessa.
- Pidä johto käytön aikana etäällä esteistä, kuten oksista. Esteisiin tarttunut johto voi aiheuttaa vakavia vammoja.

Akkujen asennus (kuvat 1 ja 2)** HUOMIO**

- Varo akkuja asentaessasi, että sormet eivät jää puristuksiin kannen väliin.
 - Älä pudota akkuja, kun irrotat niitä.
 - Ole varovainen, kun irrotat alaspäin olevia akkuja. Ne saattavat irrota ja pudota.
1. Siirrä 18 V:n akkusovittimen vipua ja avaa kansi.
 2. Aseta akut kunnolla paikalleen, kunnes painikkeen punainen väri ei ole enää näkyvissä.
 3. Muista kiinnittää suojus lukituskytkimen avulla,
 4. Kiinnitä pidike vyöhön tms. **(kuva 3)**
 5. Kiinnitä tuotteen kiinnityssovitin tuotteeseen.
 6. Voit myös irrottaa pidikkeen ja viedä vyön sen läpi kuvan mukaisesti.

Valinnaisen olkahihnan kiinnittäminen

Valinnainen olkahihna on kiinnitettävä kuvan mukaisesti. **(kuva 4)**

Käyttö

Kiinnitä vaihtosuunnin vartaloosi työtä varten kuvan mukaisesti. **(kuva 5)**









Akun jäljellä olevan kapasiteetin ilmaisim (kuva 6)

Paina akun jäljellä olevan kapasiteetin näyttöpainiketta, niin merkkivalot syttyvät ja näyttävät akun jäljellä olevan varauksen noin 10 sekunnin ajan. Kummallakin akulla on oma merkkivalonsa.

HUOMAUTUS



- Kun akun 1 tai akun 2 alin merkkivalo vilkkuu, se tarkoittaa, että akun kapasiteetti on alhainen ja että tuote ei toimi. Lataa tällöin tyhjentynyt akku tai vaihda se täyteen ladattuun akkuun. Tuote ei toimi, jos jompikumpi akku on tyhjä.
- Ilmoitettu lataustaso voi olla hieman todellista tasoa alempi tuotteen käytön aikana tai heti sen jälkeen.

Tuotteen jäljellä olevan kapasiteetin ilmoituksen lukeminen

Merkkivalot (akku 1 tai akku 2)			Jäljellä oleva varaus tai ilmoituksen sisältö
 : Päällä	 : Pois	 : Vilkkuu	
			50 – 100 %
			20 – 50 %
			0 – 20 %
 tai 			Lataa akku











- Käyttöolosuhteiden ja ympäristön lämpötilan mukaan akun jäljellä olevaa kapasiteettia ei ehkä näytetä oikein.

Esimerkki jäljellä olevasta varauksesta (Akku 1: 80 %, akku 2: 10 %)

Akku 1	Akku 2
	

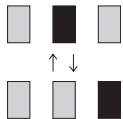
Poikkeavat ilmoitukset käytön aikana

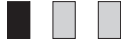
BCV01 osoittaa eri tilat käyttämällä akun jäljellä olevan kapasiteetin ilmoitusta.

Merkkivalot		Ilmoituksen sisältö
 : Päällä	 : Pois	
Akku 1:  Akku 2:  ↑ ↓  		BCV01:n mahdollinen toimintahäiriö.
		Suojaustoiminto on käynnistynyt.
 ↑ ↓ 		Suojaustoiminto on käynnistynyt.
		Lataa akku.
 ↑ ↓ 		BCV01 havaitsi epänormaalin korkean jännitteen.

1. BCV01-toimintahäiriö
Kun akun 1 kolme merkivaloa ja akun 2 kolme merkivaloa palavat vuorotellen, akussa BCV01 voi olla toimintahäiriö. Pyydä tarkastusta ja/tai korjausta Makita-jälleenmyyjältä tai Makitan huoltokeskuksesta.
2. BCV01-suojaustoiminto
Jos tuotetta käytetään jatkuvasti suurella kuormalla, moottori voi pysähtyä automaattisesti. Tämä johtuu BCV01:n suojaustoiminnosta eikä ole merkki viasta. Jos tuote ei toimi, vaikka tuotteen kytkimiä käytetään, lopeta käyttö, kytke tuote ja akut irti BCV01:stä ja anna BCV01:n jäähtyä.
3. Akun suojaustoiminto
Akuissa on sisäinen suojaustoiminto, joka pysäyttää automaattisesti virransyötön akun käyttöiän pidentämiseksi. Jos tuotteen käytön aikana esiintyy seuraavia tilanteita, moottori pysähtyy automaattisesti. Syynä on kuitenkin akun suojaustoiminto eikä toimintahäiriö.
Jos akun lämpötila nousee tietyn tason yläpuolelle, moottori pysähtyy automaattisesti eikä käynnisty uudelleen, vaikka kytkimiä käytettäisiin. Lopeta tällöin akun käyttäminen, irrota akut BCV01:stä ja anna akkujen jäähtyä tai lataa ne.
Kun akun kapasiteetti laskee alas, tuotteen moottori pysähtyy automaattisesti. Jos tuote ei toimi, vaikka kytkimiä käytetään, poista akut BCV01:stä ja lataa akut.
4. BCV01:n epätavallisen korkean jännitteen tunnistus
Kun BCV01 tunnistaa akun epätavallisen korkean jännitteen, moottori pysähtyy automaattisesti, Tämä johtuu BCV01:n suojaustoiminnosta eikä ole merkki viasta. Tällöin moottori pysyy sammuneena, vaikka kytkimiä käytettäisiin.
Irrota akut BCV01:stä ja käytä eri akkuja, joilla on normaali jännite,

HUOMAUTUS

Kun tuote pysähtyy automaattisesti ilman BCV01-ilmoitusta

Jos tuote siirtyy ylikuormatilaan, virransyöttö päättyy automaattisesti akun keston pidentämiseksi. Tämä johtuu akun suojaustoiminnasta eikä ole merkki viasta. Lisäksi näissä tapauksissa BCV01 ei näytä mitään ilmoitusta, mutta se ole merkki viasta. Jos näin tapahtuu, vapauta kytkin ja poista ylikuormituksen syy. Tämän jälkeen tuotetta voidaan käyttää käyttämällä kytkintä uudelleen.

Ελληνικά (Αρχικές οδηγίες)

Περιγραφή γενικής όψης

1	Κάλυμμα	8	Ζώνη	13	Ενδεικτική λυχνία υπόλοιπης χωρητικότητας μπαταριών για την Μπαταρία 2
2	Μπαταρία	9	Βίδα	14	Μπαταρία 1
3	Μοχλός κλειδώματος	10	Ιμάντας ώμου	15	Μπαταρία 2
4	Προϊόν	11	Κουμπί εμφάνισης χωρητικότητας μπαταριών		
5	Προσαρμογέας στερέωσης προϊόντος	12	Ενδεικτική λυχνία υπόλοιπης χωρητικότητας μπαταριών για την Μπαταρία 1		
6	Καλώδιο				
7	Γάντζος				

Εφαρμογές

Αυτός ο μετατροπέας μπαταριών επιτρέπει το διαχωρισμό της κύριας μονάδας και των μπαταριών, καθιστώντας τον κατάλληλο για εργασίες που εκτελούνται για μεγάλη χρονικά διαστήματα, κτλ.

Αυτός ο μετατροπέας μπαταριών χρησιμοποιεί δύο μπαταρίες 18 V και μπορεί να χρησιμοποιηθεί με προϊόντα τροφοδοτούμενα από μπαταρίες 36 V.

Συμβατή μπαταρία: BL1815N, BL1830, BL1840

Σημείωση: Η μπαταρία BL1815 δεν μπορεί να χρησιμοποιηθεί με το μετατροπέα μπαταριών.

ΠΡΟΣΟΧΗ

- Φροντίστε να διαβάσετε προσεκτικά το εγχειρίδιο οδηγιών της κύριας μονάδας προϊόντος πριν από τη χρήση.
- Αυτός ο μετατροπέας μπαταριών σχεδιάστηκε αποκλειστικά για χρήση με μπαταρίες 18 V. Μη χρησιμοποιείτε με μπαταρίες 14,4 V.
- Τοποθετήστε δύο μπαταρίες 18 V για χρήση. Αυτός ο μετατροπέας μπαταριών δεν μπορεί να χρησιμοποιηθεί με μόνο μία μπαταρία 18 V.
- Μη σηκώνετε και μη μεταφέρετε το μετατροπέα μπαταριών από το καλώδιο.
- Μην εισάγετε τον προσαρμογέα στερέωσης προϊόντος στο φορτιστή. Σε αυτή την περίπτωση δεν είναι δυνατή η φόρτιση.
- Κατά τη λειτουργία, να διατηρείτε το καλώδιο μακριά από εμπόδια, όπως κλαδιά. Το καλώδιο μπορεί να τυλιχτεί στα εμπόδια και να προκληθεί σοβαρός τραυματισμός.

Τοποθέτηση των μπαταριών (Εικ. 1 και 2)

ΠΡΟΣΟΧΗ

- Να προσέχετε να μην πιασούν τα δάχτυλά σας με το κάλυμμα όταν εισάγετε τις μπαταρίες.
 - Να προσέχετε να μη σας πέσουν οι μπαταρίες όταν τις βγάξετε.
 - Να προσέχετε όταν βγάξετε τις μπαταρίες και είναι στραμμένες προς τα κάτω, επειδή μπορεί να βγουν και να πέσουν κάτω.
1. Σύρετε το μοχλό κλειδώματος του προσαρμογέα που χρησιμοποιείται για να στεγάζει τις μπαταρίες 18 V και ανοίξτε το κάλυμμα.
 2. Τοποθετήστε καλά τις μπαταρίες μέχρι τέρμα, μέχρι το κόκκινο χρώμα του κουμπιού να μην είναι πλέον ορατό.
 3. Φροντίστε να ασφαλίσετε το κάλυμμα με το μοχλό κλειδώματος.
 4. Ρυθμίστε τον γάντζο στη ζώνη σας, κτλ. (Εικ. 3)
 5. Συνδέστε τον προσαρμογέα στερέωσης προϊόντος στο προϊόν.
 6. Μπορείτε επίσης να βγάλετε το γάντζο και να περάσετε τη ζώνη σε αυτό, όπως παρουσιάζεται στην απεικόνιση.

Σύνδεση του προαιρετικού ιμάντα ώμου

Μπορείτε να συνδέσετε τον προαιρετικό ιμάντα ώμου, όπως παρουσιάζεται στην απεικόνιση. (Εικ. 4)

Λειτουργία

Προσαρμόστε το μετατροπέα μπαταριών στο σώμα σας όπως παρουσιάζεται στην απεικόνιση. (Εικ. 5)





Ένδειξη υπόλοιπης χωρητικότητας μπαταριών (Εικ. 6)

Αν πατήσετε το κουμπί εμφάνισης υπόλοιπης χωρητικότητας μπαταριών, θα ανάψουν οι ενδεικτικές λυχνίες και θα εμφανιστούν οι υπόλοιπες χωρητικότητες μπαταριών για περίπου 10 δευτερόλεπτα. Οι ενδεικτικές λυχνίες αντιστοιχούν σε κάθε μπαταρία.

ΣΗΜΕΙΩΣΗ

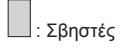

- Όταν αναβοσβήνει μόνο η πιο χαμηλή ενδεικτική λυχνία για την Μπαταρία 1 ή την Μπαταρία 2, σημαίνει ότι η χωρητικότητα μπαταριών είναι χαμηλή, συνεπώς το προϊόν δεν θα λειτουργήσει. Σε αυτές τις περιπτώσεις, φορτίστε τη μπαταρία με τη χαμηλή χωρητικότητα ή αντικαταστήστε την με μια πλήρως φορτισμένη μπαταρία. Το προϊόν δεν λειτουργεί όταν έχει εξαντληθεί οποιαδήποτε από τις δύο μπαταρίες.
- Η υποδεικνυόμενη φόρτιση ενδέχεται να είναι λίγο χαμηλότερη από το πραγματικό επίπεδο κατά τη χρήση ή αμέσως μετά από τη χρήση του προϊόντος.

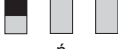
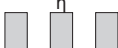
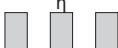
Τρόπος ανάγνωσης της ένδειξης υπόλοιπης χωρητικότητας μπαταριών

Ενδεικτικές λυχνίες (Μπαταρία 1 ή Μπαταρία 2)			Υπόλοιπο φορτίο ή περιεχόμενα ένδειξης
 : Αναμμένες	 : Σβηστές	 : Αναβοσβήνουν	
			50% έως 100%
			20% έως 50%
			0% έως 20%
  ή 			Φορτίστε την μπαταρία











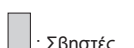



- Ανάλογα με τις συνθήκες χρήσης και τη θερμοκρασία του περιβάλλοντος, η υπόλοιπη χωρητικότητα ενδέχεται να μην εμφανίζεται σωστά.

Παράδειγμα υπόλοιπης ένδειξης φόρτισης (Μπαταρία 1: 80%, Μπαταρία 2: 10%)

Μπαταρία 1	Μπαταρία 2
	

Ασυνήθιστες ενδείξεις κατά τη χρήση

Το BCV01 υποδεικνύει διάφορες καταστάσεις με τη χρήση της ένδειξης υπόλοιπης χωρητικότητας μπαταριών.

Ενδεικτικές λυχνίες		Περιεχόμενα ενδείξεων
 : Αναμμένες	 : Σβηστές	
Μπαταρία 1	Μπαταρία 2	
		Ενδέχεται να προέκυψε δυσλειτουργία του BCV01.
		
		Χρησιμοποιήθηκε η λειτουργία προστασίας.
		Χρησιμοποιήθηκε η λειτουργία προστασίας.
		
		Φορτίστε την μπαταρία.
		Το BCV01 ανίχνευσε ασυνήθιστα υψηλή τάση.

1. Δυσλειτουργία BCV01

Όταν οι τρεις ενδεικτικές λυχνίες για την Μπαταρία 1 και οι τρεις ενδεικτικές μπαταρίες για την Μπαταρία 2 ανάβουν εναλλάξ, ενδέχεται να έχει προκύψει δυσλειτουργία του BCV01. Απευθυνθείτε στον αντιπρόσωπο της Makita ή στο πλησιέστερο Κέντρο Πωλήσεων της Makita για να ζητήσετε έλεγχο ή/και επίσκεψή.

2. Λειτουργία προστασίας BCV01

Όταν ένα προϊόν χρησιμοποιείται συνεχόμενα σε υψηλό φορτίο, το μοτέρ μπορεί να σταματήσει αυτόματα.

Αυτό οφείλεται στη λειτουργία προστασίας του BCV01 και δεν αποτελεί δυσλειτουργία. Αν το προϊόν δεν τίθεται σε λειτουργία ακόμα και όταν πραγματοποιείται χειρισμός των διακοπών του προϊόντος, διακόψτε τη χρήση, αποσυνδέστε το προϊόν και τις μπαταρίες από το BCV01, και αφήστε το BCV01 να κρυώσει.

3. Λειτουργία προστασίας μπαταριών

Οι μπαταρίες διαθέτουν μια εσωτερική λειτουργία προστασίας που διακόπτει αυτόματα την έξοδο ισχύος για να παραταθεί η διάρκεια ζωής των μπαταριών. Όταν προκύψουν οι ακόλουθες καταστάσεις κατά τη χρήση του προϊόντος, το μοτέρ σταματά αυτόματα, αλλά αυτό οφείλεται στη λειτουργία προστασίας των μπαταριών και δεν αποτελεί δυσλειτουργία.

Όταν η θερμοκρασία των μπαταριών αυξηθεί πάνω από ένα ορισμένο επίπεδο, το μοτέρ σταματά αυτόματα και παραμένει σε αυτή την κατάσταση ακόμα και όταν πραγματοποιείται χειρισμός των διακοπών. Σε αυτές τις περιπτώσεις, διακόψτε τη χρήση των μπαταριών, βγάλτε τις μπαταρίες από το BCV01, και αφήστε τις μπαταρίες να κρυώσουν ή φορτίστε τις μπαταρίες.

Όταν μειωθεί η χωρητικότητα των μπαταριών, το μοτέρ του προϊόντος σταματά αυτόματα. Αν το προϊόν δεν τίθεται σε λειτουργία ακόμα και όταν πραγματοποιείται χειρισμός των διακοπών, βγάλτε τις μπαταρίες από το BCV01 και φορτίστε τις.

4. Ανίχνευση ασυνήθιστα υψηλής τάσης από το BCV01

Όταν το BCV01 ανιχνεύσει ασυνήθιστα υψηλή τάση μπαταριών, το μοτέρ σταματά αυτόματα. Αυτό οφείλεται στη λειτουργία προστασίας του BCV01 και δεν αποτελεί δυσλειτουργία. Σε αυτές τις περιπτώσεις, το μοτέρ παραμένει σταματημένο ακόμα και όταν πραγματοποιείται χειρισμός των διακοπών.

Βγάλτε τις μπαταρίες από το BCV01 και χρησιμοποιήστε διαφορετικές μπαταρίες με κανονική τάση.

ΣΗΜΕΙΩΣΗ

Όταν το προϊόν σταματήσει αυτόματα χωρίς καμία ένδειξη BCV01

Όταν το προϊόν εισέλθει σε κατάσταση υπερφόρτωσης, διακόπτεται αυτόματα η έξοδος ισχύος για να παραταθεί η διάρκεια ζωής των μπαταριών. Αυτό οφείλεται στη λειτουργία προστασίας των μπαταριών και δεν αποτελεί δυσλειτουργία. Επιπλέον, σε αυτές τις περιπτώσεις το BCV01 δεν υποδεικνύει τίποτα, αλλά αυτό δεν αποτελεί δυσλειτουργία. Όταν συμβεί αυτό, αφήστε το διακόπτη και αφαιρέστε την αιτία της υπερφόρτωσης. Στη συνέχεια το προϊόν μπορεί να χρησιμοποιηθεί ξανά με το χειρισμό του διακόπτη.

Opis widoku ogólnego

1 Pokrywa	7 Zaczep	12 Wskaźnik poziomu naładowania
2 Akumulator	8 Pas	Akumulatora 1
3 Dźwignia blokująca	9 Wkręt	13 Wskaźnik poziomu naładowania
4 Urządzenie	10 Pas na ramię	Akumulatora 2
5 Złącze mocowane do	11 Przycisk wskaźnika	14 Akumulator 1
urządzenia	naładowania akumulatora	15 Akumulator 2
6 Przewód		

Zastosowanie

Adapter akumulatorów pozwala rozdzielić urządzenie robocze i akumulator, co ułatwia pracę przez dłuższy czas itp. Adapter wykorzystuje dwa akumulatory 18 V i można go wykorzystywać z urządzeniami korzystającymi z akumulatorów 36 V.

Akumulator zgodny z adapterem: BL1815N, BL1830, BL1840

Uwaga: adaptera nie można używać z akumulatorem BL1815.

⚠ OSTRONIE

- Przed użyciem należy dokładnie przeczytać instrukcję użytkowania urządzenia roboczego.
- Adapter przeznaczony jest wyłącznie do użytkowania z akumulatorami 18 V. Nie stosować akumulatorów 14,4 V.
- Przed użyciem założyć dwa akumulatory 18 V. Nie można korzystać z adaptera z założonym jednym akumulatorem 18 V.
- Nie wolno podnosić lub przenosić adaptera, trzymając go tylko za przewód.
- Nie umieszczać złącza mocowanego do urządzenia w ładowarce. W takim przypadku ładowanie nie jest możliwe.
- Podczas pracy należy uważać, aby trzymać przewód z dala od przeszkód, takich jak gałęzie. Jeśli przewód zapląta się w przeszkodę, może to być przyczyną poważnych obrażeń ciała.

Zakładanie akumulatorów (Rys. 1 i 2)**⚠ OSTRONIE**

- Należy uważać, aby podczas zakładania akumulatorów nie przytrzasnąć palców pokrywą.
 - Należy uważać, aby nie upuścić akumulatorów przy ich wyjmowaniu.
 - Należy uważać podczas wyjmowania akumulatorów, gdy są one zwrócone w dół, gdyż mogą wysunąć się i wypaść.
1. Przesunąć dźwignię blokującą przedziału na akumulatory 18 V i otworzyć pokrywę.
 2. Mocno wsunąć akumulatory, aż nie będzie widoczny czerwony kolor przycisku.
 3. Zamknąć pokrywę dźwignią blokującą.
 4. Założyć zaczep na pasek, itp. (Rys. 3)
 5. Przyłączyć złącze do urządzenia.
 6. Można również zdjąć zaczep i przelożyć przez niego pasek, jak to pokazano na rysunku

Zakładanie dodatkowego paska na ramię

Dodatkowy pasek na ramię można założyć w sposób pokazany na rysunku. (Rys. 4)

Użytkowanie

Przymocować adapter akumulatorów do ciała, jak to pokazano na rysunku. (Rys. 5)













Wskazanie stanu naładowania akumulatorów (Rys. 6)

Nacisnąć przycisk wskaźnika naładowania akumulatorów, co spowoduje zapalenie na ok. 10 sekund diod wskazujących poziom naładowania akumulatorów. Wskaźniki pokazują poziom dla każdego akumulatora.

UWAGA



- Gdy miga tylko najniższa dioda akumulatora 1 lub 2, oznacza to, że jego poziom naładowania jest zbyt niski, by mogło działać podłączone urządzenie. W takim przypadku należy naładować wyczerpany akumulator lub wymienić go na całkowicie naładowany. Urządzenie nie będzie działać, gdy jeden z akumulatorów jest wyczerpany.
- Wskazywany poziom naładowania może być nieco niższy niż poziom faktyczny podczas lub bezpośrednio po zakończeniu pracy urządzenia.

Odczytywanie poziomu naładowania akumulatora

Wskaźniki (akumulator 1 lub akumulator 2)			Stan naładowania lub inne wskazania
 : Wł	 : Wył	 : Miga	
			50 – 100%
			20 – 50%
			0 – 20%
   lub   			Naładuj akumulator

















- Poziom naładowania akumulatorów może być wskazywany nieprawidłowo ze względu na warunki użytkowania i temperaturę otoczenia.

Przykład wskazania poziomu naładowania (Akumulator 1: 80%, Akumulator 2: 10%)

Akumulator 1	Akumulator 2
	

Nietypowe wskazania podczas użytkowania

BCV01 wskazuje różne stany podczas odczytu poziomu naładowania akumulatorów.

Wskaźniki			Treść wskazania
 : Wł	 : Wył	 : Miga	
Akumulator 1		Akumulator 2	Mogła wystąpić usterka BCV01.
 		 	
			Zadziałало zabezpieczenie.
 			Zadziałало zabezpieczenie.
			Naładuj akumulator.
 			Wykryto zbyt wysokie napięcie w BCV01.

1. Usterka BCV01

Gdy trzy diody wskaźnika akumulatora 1 i trzy diody wskaźnika akumulatora 2 migają na zmianę, może to oznaczać usterkę BCV01. Należy się skontaktować ze sprzedawcą lub najbliższym punktem sprzedaży firmy Makita, aby zlecić kontrolę lub naprawę.

2. Zabezpieczenie BCV01

Gdy urządzenie jest użytkowane przez dłuższy czas przy dużym obciążeniu, silnik może zatrzymać się automatycznie. Wynika to z działania zabezpieczenia BCV01 i nie stanowi usterki. Jeśli urządzenie nie działa mimo użycia włącznika urządzenia, należy przerwać użytkowanie, odłączyć urządzenie oraz akumulatory od BCV01 i pozwolić, aby BCV01 ostygł.

3. Zabezpieczenie akumulatorów

Akumulatory są wyposażone w wewnętrzne zabezpieczenie, które automatycznie odcina zasilanie, aby przedłużyć żywotność akumulatora. Jeśli wystąpi jedna z poniższych sytuacji podczas użytkowania narzędzia, silnik zatrzyma się automatycznie – wynika to z zabezpieczenia akumulatora i nie stanowi usterki.

Gdy temperatura akumulatora wzrośnie powyżej określonej granicy, silnik zatrzymuje się automatycznie i pozostaje wyłączony nawet, gdy zostaną użyte włączniki urządzenia. W takim przypadku należy przerwać użytkowanie akumulatorów, wyjąć je z BCV01 i pozwolić, aby ostygły lub też naładować je.

Gdy poziom naładowania akumulatorów spadnie, silnik urządzenia zatrzyma się automatycznie. Jeśli urządzenie nie działa mimo użycia włącznika urządzenia, należy wyjąć akumulatory z BCV01 i naładować je.

4. Wykrycie zbyt wysokiego napięcia w BCV01

Gdy BCV01 wykryje zbyt wysokie napięcie akumulatora, silnik urządzenia zatrzymuje się automatycznie. Wynika to z działania zabezpieczenia BCV01 i nie stanowi usterki. W takim wypadku silnik pozostaje wyłączony nawet, gdy zostaną użyte włączniki urządzenia.

Wyjąć akumulatory z BCV01 i użyć innych akumulatorów z prawidłowym napięciem.

UWAGA

Gdy urządzenie zatrzyma się automatycznie bez żadnych wskazań BCV01

Gdy wystąpi przeciążenie urządzenia, zasilanie zostaje odcięte automatycznie, aby przedłużyć żywotność akumulatora. Wynika to z działania zabezpieczenia akumulatora i nie stanowi usterki. Poza tym, w takim przypadku brak jest jakichkolwiek wskazań BCV01, ale nie oznacza to usterki. Gdy tak się stanie, należy zwolnić włącznik i usunąć przyczynę przeciążenia. Urządzenie można ponownie uruchomić poprzez użycie włącznika.

Latviešu (Tulkojums no oriģinālvalodas)

Kopskata skaidrojums

1	Vāks	9	Skrūve	13	Akumulatoru atlikušās jaudas indikatora lampiņa 2. akumulatoram
2	Akumulators	10	Pleca sikсна	14	1. akumulators
3	Bloķēšanas svira	11	Akumulatora jaudas pārbaudes poga	15	2. akumulators
4	Ierīce				
5	Ierīces uzstādīšanas adapters	12	Akumulatoru atlikušās jaudas indikatora lampiņa 1. akumulatoram		
6	Vads				
7	Āķis				
8	Sikсна				

Izmantojamība

Šis akumulatoru pārveidotājs ļauj darbināt akumulatorus atsevišķi no galvenās ierīces, tādējādi tas ir piemērots ļoti ilglaiicīgam darbam u.tml.

Šajā akumulatoru pārveidotājā ir paredzēts ievietot divus 18 V akumulatorus, lai to varētu izmantot tādu ierīču darbināšanai, kuru akumulatoru jauda ir 36 V.

Savietojamais akumulators: BL1815N, BL1830, BL1840

Piezīme: BL1815 nedrīkst lietot kopā ar akumulatoru pārveidotāju.

UZMANBU!

- Pirms lietošanas rūpīgi izlasiet galvenās ierīces lietošanas rokasgrāmatu.
- Šajā akumulatoru pārveidotājā ir paredzēts ievietot tikai 18 V akumulatorus. Neizmantojiet 14,4 V akumulatorus!
- Pārveidotājā jābūt ievietotiem diviem 18 V akumulatoriem. Šo akumulatoru pārveidotāju nevar lietot tikai ar vienu 18 V akumulatoru.
- Akumulatoru pārveidotāju nedrīkst celt vai pārnēsāt, turot vienīgi aiz vada.
- Ierīces uzstādīšanas adapteru nedrīkst ievietot lādētājā. Šajā gadījumā uzlādēšana nav iespējama.
- Eksploatācijas laikā neturiet vadu dažādu šķēršļu, piemēram, koka zaru, tuvumā. Jūs varat gūt smagus ievainojumus, ja vads sapinas šķērslī.

Akumulatoru ievietošana (1. un 2. att.)

UZMANBU!

- Ievietojot akumulatorus, raugieties, lai ar vāku neiespiestu pirkstus.
- Uzmanīgi izņemiet akumulatorus, lai tos nenomestu.
- Ja akumulatori atrodas ar skatu uz leju, raugieties, lai tie izņemot neizkristu.
- 1. Bīdīet pārveidotāja bloķēšanas sviru, ar kuru nostiprināti 18 V akumulatori, un atveriet vāku.
- 2. Stingri ievietojiet akumulatorus līdz galam, līdz vairs nav redzama pogas sarkanā krāsa.
- 3. Pēc tam vāks ir jānostiprina ar bloķēšanas sviru.
- 4. Uz siksnas uzstādiat āķi u.tml. **(3. att.)**
- 5. Pie ierīces piestipriniet ierīces uzstādīšanas adapteru.
- 6. Āķi var arī noņemt un caur to izvērt siksnu, kā norādīts attēlā.

Pleca siksnas piestiprināšana pēc izvēles

Ja vēlaties, varat piestiprināt plecu siksnu, kā norādīts attēlā. **(4. att.)**

Eksploatācija

Darba laikā piestipriniet akumulatoru pārveidotāju pie ķermeņa, kā norādīts attēlā. **(5. att.)**







Akumulatoru atlikušās jaudas indikators (6. att.)

Nospiediet akumulatora atlikušās jaudas pārbaudes pogu, lai aptuveni 10 sekundes izgaismotu indikatora lampiņas un pārbaudītu atlikušo akumulatoru jaudu. Katram akumulatoram atbilst viena indikatora lampiņa.

PIEZĪME

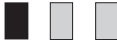
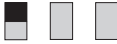

- Ja mirgo vai nu viena, vai otra akumulatora zemākās jaudas indikatora lampiņa, tas nozīmē, ka kāda akumulatora jauda ir zema un ierīce tādējādi nedarbojas. Šādā gadījumā no jauna uzlādējiet tukšo akumulatoru vai arī nomainiet to pret pilnībā uzlādētu. Ierīce nedarbojas, ja kāds no akumulatoriem ir tukšs.
- Eksploatācijas laikā vai uzreiz pēc ierīces lietošanas akumulatora jaudas līmenis var būt norādīts mazliet zemāks nekā faktiskais.

Akumulatoru atlikušās jaudas indikatora nolasīšana

Indikatora lampiņas (1. akumulators vai 2. akumulators)			Atlikusi jauda vai indikatora rādījuma nozīme
 : iesl.	 : izsl.	 : mirgo	
			50 – 100 %
			20 – 50 %
			0 – 20 %
 vai 			Uzlādējiet akumulatoru















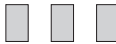

- Atkarībā no ekspluatācijas apstākļiem un apkārtējās temperatūras var būt neprecīzi attēlota akumulatoru atlikusi jauda.

Atlikušās jaudas indikatora piemērs (1. akumulators: 80 %, 2. akumulators: 10 %)

1. akumulators	2. akumulators
	

Neparasti indikatora rādījumi lietošanas laikā

BCV01 akumulatoru atlikušās jaudas indikators attēlo dažādus stāvokļus.

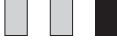
Indikatora lampiņas			Indikatora rādījuma nozīme
 : iesl.	 : izsl.	 : mirgo	
1. akumulators	2. akumulators		
			Iespējams, BCV01. akumulators nedarbojas pareizi.
			
			Iedarbojusies aizsargfunkcija.
			Iedarbojusies aizsargfunkcija.
			
			Uzlādējiet akumulatoru.
			BCV01 konstatējis neparasti augstu spriegumu.

1. BCV01 nepareiza darbība

Ja pārmaiņus mirgo visas trīs 1. akumulatora indikatora lampiņas un visas trīs 2. akumulatora indikatora lampiņas, iespējams, ka BCV01 nedarbojas pareizi. Sazinieties ar Makita pārstāvi vai tuvējo Makita tirdzniecības vietu, lai pieprasītu veikt pārbaudi un/vai remontu.

2. BCV01 aizsargfunkcija

Ja ierīci ilgstoši ekspluatē ar lielu noslodzi, motors var automātiski pārstāt darboties. To izraisa BCV01 aizsargfunkcija un tas neliecina par nepareizu darbību. Ja ierīce nedarbojas pat tad, ja to mēģina iedarbināt ar slēdža palīdzību, pārtrauciet ekspluatāciju, atvienojiet ierīci un akumulatorus no BCV01 un nogaidiet, līdz BCV01 atdziest.

3. Akumulatoru aizsargfunkcija

Akumulatoriem ir iekšējā aizsargfunkcija, kas automātiski pārtrauc strāvas padevi, lai pagarinātu akumulatoru darbību. Ja ierīces ekspluatācijas laikā rodas turpmāk minētie gadījumi, motors automātiski pārstāj darboties, ko izraisa akumulatoru aizsargfunkcija un kas neliecina par nepareizu darbību.

Ja akumulatoru jauda palielinās virs noteikta līmeņa, motors automātiski pārstāj darboties; to nevar iedarbināt pat tad, ja tiek nospiests iedarbināšanas slēdzis. Šādā gadījumā pārtrauciet akumulatoru ekspluatāciju, izņemiet tos no BCV01 un nogaidiet, līdz akumulatori atdziest, vai arī uzlādējiet tos.

Ja akumulatori ir izlādējušies, ierīces motors automātiski pārstāj darboties. Ja ierīce nedarbojas pat tad, ja to mēģina iedarbināt ar slēdža palīdzību, izņemiet akumulatorus no BCV01 un uzlādējiet tos.

4. BCV01 neparasti augsta sprieguma konstatēšana

Ja BCV01 konstatē akumulatoros neparasti augstu spriegumu, motors automātiski pārstāj darboties. To izraisa BCV01 aizsargfunkcija un tas neliecina par nepareizu darbību. Šādā gadījumā motors nedarbojas pat tad, ja ierīci mēģina iedarbināt ar slēdža palīdzību.

Izņemiet no BCV01 akumulatorus un ievietojiet to vietā citus, kuriem ir pareizs spriegums.

PIEZĪME

Ja ierīce automātiski pārstāj darboties un BCV01 indikators neko nenorāda

Ja ierīcei rodas pārslodze, automātiski tiek pārtraukta strāvas padeve, lai pagarinātu akumulatoru darbību. To izraisa akumulatoru aizsargfunkcija un tas neliecina par nepareizu darbību. Turklāt šādā gadījumā BCV01 indikators neko nenorāda, bet tas neliecina par nepareizu darbību. Ja tā notiek, atļaidiet slēdzi un novērsiet pārslodzes cēloni. Kad tas izdarīts, ierīci var no jauna iedarbināt ar slēdža palīdzību.

Eesti keeles (kasutusjuhendi tõlge)

Piltide selgitused

1	Kaas	8	Vöö	12	Aku 1 laetuse taseme indikaator
2	Aku	9	Kruvi	13	Aku 2 laetuse taseme indikaator
3	Lukustuslülit	10	Õlarihm	14	Aku 1
4	Seade	11	Aku laetuse taseme kuvamise nupp	15	Aku 2
5	Seadmega ühendatav adapter				
6	Juhe				
7	Haak				

Kasutusvaldkonnad

Selle akumuunduri abil saab lahutada põhiüksuse ja akud, mistõttu sobib see hästi pikaajalisi tööperioode nõudvate tööde jms puhul.

Akumuunduris kasutatakse kahte 18 V akut ning seda saab kasutada 36 V akutoitel töötavates seadmetes.

Ühilduv aku: **BL1815N, BL1830, BL1840**

Märkus: Akut BL1815 ei saa akumuunduriga kasutada.

ETTEVAATUST!

- Enne kasutamist lugege kindlasti läbi seadme põhiüksuse kasutusjuhend.
- Akumuundur on mõeldud kasutamiseks ainult 18 V akudega. Ärge kasutage 14,4 V akusid.
- Paigaldage kasutamiseks kaks 18 V akut. Akumuundurit pole võimalik kasutada ainult ühe 18 V akuga.
- Ärge tõstke ega kandke akumuundurit seda ainult juhtmest hoides.
- Ärge sisestage seadmega ühendatavat adapterit laadijasse. Sellisel juhul pole laadimine võimalik.
- Seadme kasutamise ajal hoidke juhe eemal takistustest, nt okstest. Takistustesse kinnijäänud juhe võib põhjustada tõsiseid vigastusi.

Akude paigaldamine (Joonised 1 ja 2)

ETTEVAATUST!

- Olge akude paigaldamisel ettevaatlik – ärge jätke sõrmi akulaadija kaane vahele.
 - Olge ettevaatlik – vältige akude eemaldamisel nende mahapillamist.
 - Olge ettevaatlik, kui akulaadija on akude eemaldamise ajal asendis, milles akud võivad välja libiseda ja maha kukkuda.
1. Libistage 18 V akusid hoiustava adapteri lukustuslülitit vastavas suunas ning avage kaas.
 2. Lükake akusid kindlalt nii kaua lõpuni sisse, kuni nupu punast värvi enam näha ei ole.
 3. Seejärel sulgege lukustuslülitit kasutades kindlasti kaas.
 4. Kinnitage haak (nt vöö vms külge). (**Joonis 3**)
 5. Kinnitage seadmega ühendatav adapter seadme külge.
 6. Soovi korral võite haagi eemaldada ning vöö läbi akumuunduri aasade ajada, nagu joonisel näidatud.

Valikulise õlarihma ühendamine

Valikulise õlarihma ühendamist on selgitatud vastaval joonisel. (**Joonis 4**)

Kasutamine

Kinnitage akumuundur töö ajaks oma keha külge, nagu joonisel näidatud. (**Joonis 5**)









Aku laetuse näit (Joonis 6)

Kui vajutate aku laetuse näidu kontrollnuppu, kuvatakse aku laetuse tase märgutulede abil umbes 10 sekundiks. Märgutuled tähistavad mõlema aku laetuse taset.

MÄRKUS.



- Kui 1. või 2. aku märgutuledest vilgub ainult kõige alumine märgutuli, siis on aku tühjaks saamas ning seade ei saa toidet. Sellisel juhul laadige tühjaks saavat akut või asendage see täielikult laetud akuga. Kui üks akudest on tühjaks saanud, ei saa seade toidet.
- Seadme kasutamise ajal või vahetult pärast seda võib aku laetuse näit olla tegelikust veidi madalam.

Aku laetuse näidu lugemine

Märgutuled (1. või 2. aku)			Laetuse aste või näidu tähendus
 : Sees	 : Väljas	 : Viilkuv	
			50 – 100%
			20 – 50%
			0 – 20%
 või 			Laadige akut













• Kasutustingimustest ja välistemperatuurist sõltuvalt võib kuvatav aku laetuse tase tegelikust erinev olla.

Aku laetuse taseme näidu näide (1. aku: 80%, 2. aku: 10%)

1. aku	2. aku
	

Kasutamise ajal kuvatavad ebanormaalsed näidud

BCV01 kuvab aku laetuse näidu abil mitmeid eri olekuid.

Märgutuled		Näidu tähendus
 : Sees	 : Väljas	
1. aku	2. aku	BCV01 võimalik rike.
 	 	
		Käivitus kaitsefunktsioon.
 		Käivitus kaitsefunktsioon.
		Laadige akut.
 		BCV01 tuvastas ebanormaalselt kõrge pinget.

1. BCV01 rike

Kui 1. aku kolm ja 2. aku kolm märgutuld süttivad vaheldumisi, siis võib olla tegemist BCV01 rikkega. Seadme kontrollimiseks ja/või parandamiseks võtke ühendust Makita edasimüüja või lähima Makita müügiesindusega.

2. BCV01 kaitsefunktsioon

Kui seadet kasutatakse pidevalt suure koormuse juures, võib mootor automaatselt välja lülituda. Tegu on BCV01 kaitsefunktsiooni, mitte rikkega. Kui seade ei hakka tööle isegi pärast selle lülitite vajutamist, lõpetage selle kasutamine, lahutage seade ja akud BCV01-st ning laske BCV01-l maha jahtuda.

3. Aku kaitsefunktsioon

Akudel on sisemine kaitsefunktsioon, mis katkestab automaatselt energiaravustuse, et aku tööiga pikendada. Kui järgmised olekud ilmnevad mootori kasutamise ajal, peatub mootor automaatselt – selle põhjuseks on aku kaitsefunktsioon, tegu pole rikkega.

Kui aku temperatuur ületab teatud taseme, peatub mootor automaatselt ega käivitu uuesti isegi mitte siis, kui lülitid vajutatakse. Sellisel juhul lõpetage aku kasutamine, eemaldage akud BCV01-st ning laske neil maha jahtuda või laadige neid.

Kui aku hakkab tühjaks saama, peatub seadme mootor automaatselt. Kui seade ei hakka tööle isegi pärast selle lülitite vajutamist, eemaldage akud BCV01-st ning laadige akusid.

4. BCV01 tuvastas ebanormaalselt kõrge pinget

Kui BCV01 tuvastab aku ebanormaalselt kõrge pinget, peatub mootor automaatselt. Tegu on BCV01 kaitsefunktsiooni, mitte rikkega. Sellisel juhul ei käivitu mootor uuesti isegi siis, kui seadme lülitid vajutate.

Eemaldage BCV01-st akud ning kasutage tavapingel töötavaid akusid.

MÄRKUS.

Kui seade peatub automaatselt ilma igasuguse BCV01 näiduta

Kui seadmes tekib ülekoormus, katkeb energiaravustus automaatselt, et aku tööiga pikendada. Tegu on aku kaitsefunktsiooni, mitte rikkega. Sellises olukorras ei kuvata BCV01 näidule midagi, kuid tegu pole rikkega. Sellisel juhul vajutage lülitit ning eemaldage ülekoormuse põhjus. Seadme uuesti kasutamiseks vajutage lülitit.

Lietuvių kalba (originali instrukcija)

Bendro vaizdo paaiškinimai

1 Dangtelis	8 Diržas	13 Likusio akumulatoriaus krūvio indikatorius 2-am akumulatoriui
2 Akumulatorius	9 Varžtas	14 1-as akumulatorius
3 Užrakto svirtelė	10 Dirželis ant peties	15 2-as akumulatorius
4 Gaminys	11 Akumulatoriaus krūvio rodymo mygtukas	
5 Gaminio montavimo adapteris	12 Likusio akumulatoriaus krūvio indikatorius 1-am akumulatoriui	
6 Laidas		
7 Kablys		

Naudojimas

Šis akumulatoriaus keitiklis įgalina atskirti pagrindinį bloką ir akumulatorius, todėl galima naudoti, kai dirbami ilgai trunkantys darbai ir t.t.

Šis akumulatoriaus keitiklis naudoja du 18 V akumulatorius ir jį galima naudoti su 36 V akumulatoriniais gaminiais.

Suderinamas akumulatorius: BL1815N, BL1830, BL1840

Pastaba: BL1815 negalima naudoti su akumulatoriaus keitiklis.

DĖMESIO!

- Prieš naudodami būtinai perskaitykite gaminio pagrindinio bloko naudojimo instrukciją.
- Šio akumulatoriaus keitiklis yra skirtas naudoti išskirtinai su 18 V akumulatoriais. Nenaudokite 14,4 V akumulatorių.
- Įdėkite du naudoti skirtus 18 V akumulatorius. Šio akumulatoriaus keitiklio negalima naudoti tik su vienu 18 V akumulatoriumi.
- Nekeikite ir neneškite akumulatorių keitiklio paėmę tik už laido.
- Nekiškite gaminio montavimo adapterio į kroviklį. Tokiu atveju krovimas neįmanomas.
- Įrankio darbo metu laidą laikykite toliau nuo kliūčių, pvz., šakų. Laidas gali užkliūti už kliūčių ir dėl to galima rimtai susižeisti.

Akumulatorių įdėjimas (Pav. 1 ir 2)

DĖMESIO!

- Būkite atsargūs ir dėdami akumulatorius neprispauskite pirštų dangteliumi.
 - Būkite atsargūs ir neišmeskite akumulatorių juos išimdami.
 - Būkite atsargūs, kai išimate akumulatorius nukreipę juos žemyn – jie gali išslysti ir nukristi.
1. Paslinkite 18 V akumulatorių adapterio užrakto svirtelę ir atidarykite dangtelį.
 2. Iki galo kiškite akumulatorius, kol nebesimatys raudonos mygtuko spalvos.
 3. Būtinai užrakto svirtelę užfiksuokite dangtelį.
 4. Kablį prisekite prie diržo ar pan. **(Pav. 3)**
 5. Prijunkite gaminio tvirtinimo adapterį prie gaminio.
 6. Taip pat galite nuimti kablį ir per jį perverti diržą, kaip parodyta paveikslėlyje.

Pasirenkamo dirželio ant peties tvirtinimas

Paveikslėlyje yra parodyta, kaip galima pritvirtinti papildomai įsigijamą dirželį ant peties. **(Pav. 4)**

Darbas

Pritvirtinkite akumulatoriaus keitiklį prie savo kūno, kaip parodyta paveikslėlyje. **(Pav. 5)**









Likusio akumulatoriaus krūvio indikatorius (Pav. 6)

Paspauskite likusio akumulatoriaus krūvio rodymo mygtuką, kad užsidegtų indikatoriai ir parodytų likusius akumulatorių krūvius apie 10 sekundžių. Indikatoriai atitinka kiekvieną akumulatorių atskirai.

PASTABA

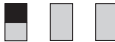

- Kai mirksi apatinė indikatoriaus lemputė 1 ar 2 akumulatoriui, tai reiškia, kad likutinis to akumulatoriaus krūvis yra mažas, todėl gaminys neveikia. Tokiu atveju įkraukite akumulatorių, kurio mažas krūvis arba pakeiskite jį pilnai įkrautu akumulatoriumi. Gaminys neveikia išsikrovus bent vienam iš akumulatorių.
- Naudojimo metu arba iškart po gaminio naudojimo nurodomas krūvis gali būti truputį mažesnis už faktinį lygį.

Likusio akumulatoriaus lygio rodimas

Indikatoriai (1-as akumulatorius arba 2-as akumulatorius)			Likęs krūvis arba rodmenų turinys
 : Įjungta	 : Išjungta	 : Mirksi	
			Nuo 50% iki 100%
			Nuo 20% iki 50%
			Nuo 0% iki 20%
 arba 			Įkraukite akumuliatorių.











- Priklausomai nuo naudojimo sąlygų ir aplinkos temperatūros, likęs krūvis gali būti rodomas neteisingai.

Likusio krūvio rodymo pavyzdys (1-as akumulatorius: 80%, 2-as akumulatorius: 10%)

1-as akumulatorius	2-as akumulatorius
	

Neįprastai rodomas naudojimo metu

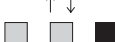
BCV01 nurodo įvairias būsenas ir naudoja likusio akumulatoriaus krūvio indikatorius.

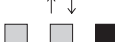
Indikatoriai		Rodmenų turinys
 : Įjungta	 : Išjungta	
1-as akumulatorius	2-as akumulatorius	
		Gali būti, kad BCV01 blogai veikia.
		
		Suveikė apsauginė funkcija.
		Suveikė apsauginė funkcija.
		Įkraukite akumuliatorių.
		BCV01 aptiko neįprastai aukštą įtampą.

1. BCV01 triktis

Kai paeiliui mirksi trys 1-o akumulatoriaus ir trys 2-o akumulatoriaus lemputės, gali būti BCV01 triktis. Kreipkitės į savo Makita pardavėją arba artimiausią Makita prekybos centrą, kad patikrintų ir / arba pataisytų.

2. BCV01 apsaugos funkcija

Kai gaminys naudojamas ilgai su didele apkrova, motoras gali išsijungti automatiškai. Taip yra dėl BCV01 apsauginės funkcijos; tai nėra gedimas. Jei gaminys neveikia, kai junginėjami jo jungikliai, nustokite jį naudoti, atjunkite gaminį ir akumulatorius nuo BCV01 ir leiskite BCV01 atvėsti.

3. Apsauginė akumuliatorių funkcija

Akumulatoriai turi vidinę apsauginę funkciją, kuri automatiškai atjungia išėjimo srovę, kad prailgintų akumulatoriaus eksploatacijos trukmę. Kai naudojant gaminį atsiranda žemiau nurodytos būsenos, motoras sustoja automatiškai, tačiau tai yra dėl apsauginės akumulatoriaus funkcijos; tai nėra gedimas.

Kai akumulatoriaus temperatūra pakyla virš tam tikro lygio, motoras sustoja automatiškai ir neveikia, net jeigu junginėjami jungikliai. Tokiu atveju, nustokite naudotis akumulatoriais, išimkite juos iš BCV01 ir leiskite akumulatoriams atvėsti arba įkraukite akumulatorius.

Kai akumulatoriaus krūvis tampa mažas, gaminio motoras sustoja automatiškai. Jei gaminys neveikia, net kai junginėjate jungiklius, išimkite akumulatorius iš BCV01 ir įkraukite akumulatorius.

4. BCV01 nenormaliai aukštos įtampos aptikimas

Kai BCV01 aptinka nenormaliai aukštą akumulatoriaus įtampą, motoras išsijungia automatiškai. Taip yra dėl BCV01 apsauginės funkcijos; tai nėra gedimas. Tokiu atveju motoras lieka sustojęs, net jeigu junginėjate jungiklius.

Išimkite akumulatorius iš BCV01 ir naudokite skirtingus akumulatorius su normalia įtampa.

PASTABA

Kai gaminys sustoja veikti automatiškai be jokio BCV01 ženklo

Kai gaminys patiria perkrovą, išėjimo srovė atjungiama automatiškai, siekiant prailginti akumulatoriaus eksploatacijos laiką. Taip yra dėl akumulatoriaus apsauginės funkcijos; tai nėra gedimas. Be to, šiais atvejais BCV01 nepateikia jokių ženklų, tačiau tai nėra gedimas. Kai tai atsitinka, atleiskite jungiklį ir pašalinkite perkrovos priežastį. Gaminiumi vėl galima naudotis įjungus jungiklį.

A termék áttatános áttekintése

1 Fedél	7 Kampó	12 Az 1-es számú akkumulátor töltöttségi szintjét kijelző jelzőfény
2 Akkumulátor	8 Öv	13 Az 2-es számú akkumulátor töltöttségi szintjét kijelző jelzőfény
3 Záró kar	9 Csavar	14 1-es számú akkumulátor
4 Termék	10 Válszj	15 2-es számú akkumulátor
5 A termék felszereléséhez szükséges adapter	11 Gomb az akkumulátor töltöttségi szintjének megjelenítéséhez	
6 Vezeték		

Alkalmazások

Ez az akkumulátor átalakító lehetővé teszi a főegység és az akkumulátorok elválasztását, így biztosítva a huzamosabb munka megfelelő elvégzését, stb.

Az akkumulátor átalakító két 18 V-os akkumulátort használ, és megfelelő 36 V-os feszültségigényű fogyasztókhöz.

Használható akkumulátortípus: BL1815N, BL1830, BL1840

Megjegyzés: Ez az akkumulátor átalakító nem használható a BL1815-ös típusú akkumulátorral.

⚠ FIGYELEM:

- Használat előtt mindenképpen olvassa el a főegység használati útmutatóját.
- Az akkumulátor átalakító kizárólag 18 V-os akkumulátorral használható. Ne használjon 14,4 V-os akkumulátort.
- A használathoz helyezzen be 2 db 18 V-os akkumulátort. Ez az akkumulátor átalakító nem használható egyetlen 18 V-os akkumulátorral.
- Ne emelje fel vagy hordozza az akkumulátor átalakító készüléket a vezetéknel fogva.
- A felszereléshez szükséges adaptert ne helyezze a töltőbe. A töltés ebben az esetben nem lehetséges.
- Alkalmazás közben tartsa távol a vezetéket akadályoktól, mint például ágaktól. Az elakadt vezeték súlyos sérülést okozhat.

Az akkumulátorok behelyezése (1. és 2. ábra)**⚠ FIGYELEM:**

- Az akkumulátorok behelyezésekor ügyeljen arra, hogy a fedél ne csúpj be az ujját.
 - Az akkumulátorok eltávolításakor legyen óvatos, nehogy leessenek.
 - Ha az akkumulátorok lefelé néznek, akkor az eltávolításnál legyen óvatos, mert kicsúszhatnak és leeshetnek.
1. Csúszta el a 18 V-os akkumulátorokat tartalmazó adapter záró karját, és nyissa ki a fedelet.
 2. Illessze be az akkumulátorokat teljesen, amíg a gomb piros színe már nem látható.
 3. A karral gondosan rögzítse a fedelet.
 4. Illessze a kampót az övére, stb. **(3. ábra)**
 5. Rögzítse a felszereléshez szükséges adaptert a termékhez.
 6. A kampót el is távolíthatja, az ábra szerint átvezetve az övet

Az opcionális válszj rögzítése

A válszj rögzítése az ábrán látható módon történik. **(4. ábra)**

Működtetés

A munkafolyamathoz rögzítse magához az akkumulátor átalakítót az ábrán látható módon. **(5. ábra)**









Az akkumulátor töltöttségi szintjének kijelzése (6. ábra)

Az akkumulátor töltöttségi szintjének kijelzésére szolgáló gomb megnyomásakor a jelzőfények világítani kezdenek, és körülbelül 10 másodpercre megjelenik a töltöttségi szint. Az egyes akkumulátorokra külön jelzőfény vonatkozik.

MEGJEGYZÉS



- Ha csak a legalsó jelzőfény villog az 1-es vagy a 2-es akkumulátorra vonatkozóan, akkor a töltöttségi szint alacsony, és a készülék nem működik. Ebben az esetben töltse fel az alacsony töltöttségi szintű akkumulátort, illetve cserélje ki egy megfelelő töltöttségű akkumulátorral. A készülék nem működik, ha az egyik akkumulátor lemerül.
- Az eszköz használata közben és közvetlenül az után előfordulhat, hogy a kijelzett töltöttségi szint valamivel alacsonyabb a valósnál.

A töltöttségi szint kijelzésének értelmezése

Jelzőfények (1-es vagy 2-es számú akkumulátor)			Töltöttségi szint vagy a jelzés mértéke
 : Világít	 : Nem világít	 : Villog	
			50%-tól 100%-ig
			20%-tól 50%-ig
			0%-tól 20%-ig
 vagy 			Töltse fel az akkumulátort













- A környezeti tényezőktől és a hőmérséklettől függően elképzelhető, hogy a töltöttségi szint nem jelenik meg megfelelően.

Töltöttségi szint példa (1-es számú akkumulátor: 80%, 2-es számú akkumulátor: 10%)

1-es számú akkumulátor	2-es számú akkumulátor
	

Rendellenes jelzések a használat során

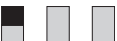
A töltöttségi szint kijelzésekor a BCV01 különböző állapotokat jelöl.

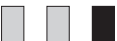
Jelzőfények			Jelzés mértékek
 : Világít	 : Nem világít	 : Villog	
1-es számú akkumulátor	2-es számú akkumulátor		
			Előfordulhat, hogy a BCV01 meghibásodott.
		↑ ↓	
			A védő funkció működésbe lépett.
		↑ ↓	A védő funkció működésbe lépett.
			Töltse fel az akkumulátort.
		↑ ↓	A BCV01 rendellenesen magas feszültséget észlelt.

1. A BCV01 hibás működése

Ha az 1-es és a 2-es számú akkumulátor három jelzőfénye felváltva világít, az a BCV01 hibás működését jelezheti. Ennek ellenőrzéséhez, illetve a hiba javításához vegye fel a kapcsolatot a legközelebbi Makita értékesítő központtal.

2. A BCV01 védő funkciója

A készülék folyamatos, nagymértékű terhelése esetén előfordulhat, hogy a motor automatikusan leáll. A jelenség oka a BCV01 védő funkciója, és nem utal meghibásodásra. Amennyiben a készülék nem reagál a kapcsolók működtetésére, akkor szüntesse meg az áramellátását, vegye ki az akkumulátorokat, és várja meg, BCV01 a BCV01 lehűl.

3. Az akkumulátorok védő funkciója

Az akkumulátorok egy belső védő funkcióval rendelkeznek, ami az élettartam növelése érdekében automatikusan leállítja az áramleadást. Ha a termék használata közben az alábbiakat tapasztalja, a motor leáll. Ez azonban az akkumulátorok védő funkciója miatt történik, és nem utal meghibásodásra.

Ha az akkumulátor hőmérséklete túllép egy bizonyos értéket, a motor automatikusan leáll, és a készülék a kapcsolókkal sem működtethető. Ebben az esetben távolítsa el az akkumulátorokat a BCV01 készülékből, és várja meg, amíg lehűlnek, illetve töltsen fel őket.

Ha az akkumulátorok töltöttségi szintje alacsony, a készülék motorja automatikusan leáll. Ha a készülék a kapcsolókkal nem működtethető, akkor távolítsa el, majd töltsen fel BCV01 akkumulátorokat.

4. A BCV01 rendellenesen magas feszültséget észlel

Ha a BCV01 rendellenesen magas feszültséget észlel, a motor automatikusan leáll. A jelenség oka a BCV01 védő funkciója, és nem utal meghibásodásra. Ebben az esetben a motor a kapcsolók működtetése esetén sem indul újra.

Távolítsa el az akkumulátorokat, és használjon helyettük megfelelő feszültségűeket.

MEGJEGYZÉS

A készülék működése leáll a BCV01 bármilyen jelzése nélkül

A készülék túltöltöttsége esetén az áramleadás az akkumulátor élettartamának növelése érdekében automatikusan megszűnik. A jelenség oka az akkumulátor védő funkciója, és nem utal meghibásodásra. Ilyen esetekben a BCV01 nem jelez ki semmit, de ez nem jelent hibás működést. Ekkor engedje el a kapcsolót, és szüntesse meg túltöltöttséget okozó állapotot. A készülék ezután működtethető lesz a kapcsolóval.

Prezentare generală

1	Capac	8	Curea	13	Led indicator al energiei rămase pentru Bateria 2
2	Baterie	9	Șurub	14	Bateria 1
3	Clapetă de blocare	10	Curea de umăr	15	Bateria 2
4	Dispozitiv	11	Buton de afișare a energiei bateriilor		
5	Adaptor de montare a dispozitivului	12	Led indicator al energiei rămase pentru Bateria 1		
6	Cablu				
7	Cataramă				

Utilizări

Acest transformator cu baterii permite separarea unității principale și a bateriilor, putând fi astfel utilizat pe perioade lungi de timp etc.

Acest transformator funcționează cu două baterii de 18 V și poate fi utilizat cu aparate alimentate cu baterii de 36 V.

Baterie compatibilă: BL1815N, BL1830, BL1840

Observație: Bateria BL1815 nu poate fi utilizată cu transformatorul cu baterii.

⚠️ ATENȚIE!

- Citiți cu atenție manualul de instrucțiuni al unității principale a dispozitivului înainte de utilizare.
- Acest transformator cu baterii este proiectat pentru a fi utilizat exclusiv cu baterii de 18 V. Nu utilizați baterii de 14,4 V.
- Montați două baterii de 18 V pentru a utiliza dispozitivul. Acest transformator cu baterii nu poate fi utilizat cu o singură baterie de 18 V.
- Nu ridicați și nu transportați transformatorul cu baterii ținându-l doar de cablu.
- Nu introduceți adaptorul de montare a dispozitivului în încărcător. Încărcarea nu este posibilă în acest caz.
- În timpul funcționării, țineți cablul la distanță de obstacole cum ar fi firele electrice. Un cablu prins într-un obstacol poate cauza vătămări corporale grave.

Montarea bateriilor (Fig. 1 și 2)

⚠️ ATENȚIE!

- Aveți grijă să nu vă prindeți degetele în capac atunci când introduceți bateriile.
 - Aveți grijă să nu scăpați bateriile pe sol atunci când le scoateți.
 - Aveți grijă atunci când scoateți bateriile și acestea sunt orientate cu fața în jos, deoarece pot cădea pe sol.
1. Glisați clapeta de blocare a adaptorului în care se află bateriile de 18 V și deschideți capacul.
 2. Introduceți ferm și complet bateriile, până când partea de culoare roșie a butonului nu mai este vizibilă.
 3. Nu uitați să fixați capacul cu clapeta de blocare.
 4. Treceți curea prin cataramă etc. (Fig. 3)
 5. Atașați adaptorul de montare a dispozitivului la dispozitiv.
 6. Puteți și să scoateți catarama și să treceți curea prin aceasta, așa cum se arată în imagine.

Atașarea curelei de umăr opționale

Curea de umăr opțională poate fi atașată așa cum se arată în imagine. (Fig. 4)

Funcționarea

Poziționați transformatorul cu baterii pe corpul dvs., așa cum se arată în imagine, pentru a putea lucra. (Fig. 5)













Indicator de energie rămasă a bateriilor (Fig. 6)

Apăsați butonul de afișare a energiei rămase a bateriilor pentru a aprinde ledurile indicatoare și a indica energia rămasă a bateriilor timp de aproximativ 10 secunde. Ledurile indicatoare corespund fiecărei baterii.

OBSERVAȚII

- Atunci când numai cel mai de jos led indicator se aprinde intermitent pentru Bateria 1 sau Bateria 2, energia bateriei este scăzută, iar dispozitivul nu funcționează. În aceste cazuri, încărcați bateria al cărei nivel este scăzut sau înlocuiți-o cu o baterie complet încărcată. Dispozitivul nu funcționează atunci când una dintre baterii este descărcată.
- Energia indicată poate fi puțin mai mică decât energia reală, în timpul utilizării sau imediat după utilizarea dispozitivului.

Interpretarea indicației de energie rămasă a bateriilor

Leduri indicatoare (Bateria 1 sau Bateria 2)			Energia rămasă sau indicația
 : Aprins	 : Stins	 : Se aprinde intermitent	
			Între 50% și 100%
			Între 20% și 50%
			Între 0% și 20%
   sau   			Încărcați bateria

























- În funcție de condițiile de utilizare și de temperatura exterioară, este posibil ca energia rămasă să nu fie indicată corect.

Exemplu de indicație a energiei rămase (Bateria 1: 80%, Bateria 2: 10%)

Bateria 1	Bateria 2
	

Indicații neobișnuite în timpul utilizării

BCV01 indică diverse situații folosindu-se de indicatorul de energie rămasă a bateriilor.

Leduri indicatoare		Indicație	
 : Aprins	 : Stins		 : Se aprinde intermitent
Bateria 1	Bateria 2		
		Este posibil ca BCV01 să se fi defectat.	
			
		Funcția de protecție a fost activată.	
			Funcția de protecție a fost activată.
			
			Încărcați bateria.
			BCV01 a detectat o tensiune neobișnuit de înaltă.
			

1. Defectarea BCV01
Atunci când cele trei leduri indicatoare pentru Bateria 1 și cele trei leduri indicatoare pentru Bateria 2 se aprind alternativ, este posibil ca BCV01 să se fi defectat. Contactați dealerul Makita sau cel mai apropiat Centru de Vânzări Makita pentru a solicita revizia și/sau repararea.
2. Funcția de protecție a BCV01
Atunci când un dispozitiv este utilizat continuu, la capacitate maximă, motorul se poate opri automat. Acest lucru se datorează funcției de protecție a BCV01 și nu reprezintă o defecțiune. Dacă dispozitivul nu funcționează chiar dacă sunt acționate butoanele acestuia, întrerupeți funcționarea, deconectați dispozitivul și bateriile de la BCV01 și lăsați BCV01 să se răcească.
3. Funcția de protecție a bateriilor
Bateriile prezintă o funcție de protecție internă prin care furnizarea energiei este întreruptă automat, pentru a se prelungi durata de viață a bateriilor. Atunci când apar următoarele situații în timpul utilizării dispozitivului, motorul se oprește automat, dar acest lucru se datorează funcției de protecție a bateriilor și nu reprezintă o defecțiune. Atunci când temperatura bateriilor crește peste un anumit nivel, motorul se oprește automat și rămâne oprit până când se acționează butoanele. În aceste cazuri, întrerupeți utilizarea bateriilor, scoateți bateriile din BCV01 și lăsați-le să se răcească sau încărcați bateriile.
Atunci când energia bateriilor scade, motorul dispozitivului se oprește automat. Dacă dispozitivul nu funcționează chiar dacă butoanele sunt acționate, scoateți bateriile din BCV01 și încărcați-le.
4. Detectarea unei tensiuni neobișnuit de înalte de către BCV01
Atunci când BCV01 detectează o tensiune neobișnuit de înaltă, motorul se oprește automat. Acest lucru se datorează funcției de protecție a BCV01 și nu reprezintă o defecțiune. În aceste cazuri, motorul rămâne oprit chiar dacă butoanele sunt acționate.
Scoateți bateriile din BCV01 și utilizați alte baterii, cu tensiune obișnuită.

OBSERVAȚII

Atunci când dispozitivul se oprește automat fără nicio indicație BCV01

Atunci când dispozitivul atinge un nivel considerat suprasarcină, furnizarea energiei se oprește automat, pentru a se prelungi durata de viață a bateriilor. Acest lucru se datorează funcției de protecție a bateriilor și nu reprezintă o defecțiune. În plus, în aceste cazuri, BCV01 nu indică nimic, dar acest lucru nu reprezintă o defecțiune. Atunci când se întâmplă acest lucru, eliberați butonul și eliminați cauza suprasarcinii. Dispozitivul poate fi apoi utilizat din nou, acționând din nou butonul.

Všeobecný popis jednotlivých prvkov

1	Kryt	8	Opasok	13	Indikátor zostatkového stavu nabitia batérií pre Batériu 2
2	Batéria	9	Skrutka	14	Batéria 1
3	Zaisťovací prvok	10	Popruh na rameno	15	Batéria 2
4	Výrobok	11	Tlačidlo zobrazenia stavu nabitia batérií		
5	Pripevňovací adaptér výrobku	12	Indikátor zostatkového stavu nabitia batérií pre Batériu 1		
6	Kábel				
7	Spona				

Použitie

Tento adaptér batérií umožňuje oddelenie hlavného zariadenia od batérií, čo je vhodné pre dlhodobu vykonávanú prácu a pod.

V tomto adaptéri batérií sa používajú dve 18 V batérie, ktoré sa môžu použiť pre výrobky s 36 V napájaním z batérií.

Kompatibilná batéria: BL1815N, BL1830, BL1840

Poznámka: S adaptérom batérií sa BL1815 nedá použiť.

POZOR

- Pred použitím si pozorne prečítajte návod na obsluhu hlavného zariadenia výrobku.
- Tento adaptér batérií je určený výlučne pre použitie s 18 V batériami. Nepoužívajte 14,4 V batérie.
- Používajte dve 18 V batérie vložené do adaptéra. Tento adaptér batérií sa nedá použiť len s jednou 18 V batériou.
- Pri dvíhaní alebo prenášaní adaptéra batérií ho nedržte len za kábel.
- Pripevňovací adaptér výrobku nekladajte do nabíjačky. V tomto prípade nie je nabíjanie možné.
- Počas práce udržiavajte kábel mimo prekážok, ako sú vetvy. Kábel zachytený prekážkami môže spôsobiť vážne zranenie.

Vkladanie batérií (Obr. 1 a 2)

POZOR

- Pri vkladaní batérií dávajte pozor, aby ste si s krytom neprivreli prsty.
 - Pri vyberaní batérií dávajte pozor, aby vám batérie nespadli.
 - Dávajte pozor pri vyberaní batérií smerujúcich nadol, pretože môžu vypadnúť.
1. Posuňte zaisťovací prvok adaptéra slúžiaceho na bezpečné uloženie 18 V batérií a otvorte kryt.
 2. Batérie vložte úplne až na doraz tak, aby nebola viac viditeľná červená farba tlačidla.
 3. Kryt zaistíte zaisťovacím prvkom.
 4. Sponu založte na opasok a pod. **(Obr. 3)**
 5. Pripevňovací adaptér výrobku zasuňte do výrobku.
 6. Spona sa dá aj odmontovať a dá sa cez ňu prevliecť opasok tak, ako je to znázornené na obrázku

Pripevnenie voľiteľného popruhu na rameno

Voľiteľný popruh na rameno sa dá pripevniť tak, ako je to znázornené na obrázku. **(Obr. 4)**

Používanie pri práci

Pred prácou si adaptér batérií pripevnite k telu tak, ako je to znázornené na obrázku. **(Obr. 5)**









Indikácia zostatkového stavu nabitia batérií (Obr. 6)

Stlačením tlačidla zobrazenia zostatkového stavu nabitia batérií sa približne na 10 sekúnd rozsvietia indikátory, ktoré naznačia zostatkový stav nabitia batérií. Indikátory zodpovedajú jednotlivým batériám.

POZNÁMKA



- Keď najspodnejší indikátor batérie 1 alebo batérie 2 bliká, znamená to, že daná batéria je takmer vybitá a preto sa výrobok neuvedie do činnosti. V takomto prípade vybitú batériu nabíjajte, alebo ju vymeňte za úplne nabitú batériu. Výrobok sa neuvedie do činnosti v prípade, že je ktorákoľvek z batérií vybitá.
- Indikovaný stav nabitia môže byť počas používania alebo bezprostredne po použití napájaného výrobku o niečo nižší, ako je skutočný stav.

Význam zobrazenia indikátorov zostatkového stavu nabitia batérií

Indikátory (batéria 1 alebo batéria 2)			Zostatkový stav nabitia alebo význam indikácie
 : Svieti	 : Nesvieti	 : Bliká	
			50 % až 100 %
			20 % až 50 %
			0% až 20%
 alebo 			Nabite batériu

















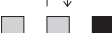

- V závislosti od podmienok pri používaní a teploty okolia sa môže stať, že sa zostatkový stav nabitia batérie nebude zobrazovať správne.

Príklad indikácie zostatkového stavu nabitia (batéria 1: 80 %, batéria 2: 10 %)

Batéria 1	Batéria 2
	

Indikácia nezvyčajného stavu počas používania

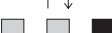
Zariadenie BCV01 naznačuje rôzne stavy pomocou indikátorov zostatkového stavu nabitia batérií.

Indikátory		Význam indikácie
 : Svieti	 : Nesvieti	
Batéria 1	Batéria 2	
		Je možné, že sa na zariadení BCV01 vyskytla porucha.
		
		Do činnosti sa uviedla ochranná funkcia.
		Do činnosti sa uviedla ochranná funkcia.
		
		Nabite batériu.
		Zariadenie BCV01 zistilo nezvyčajne vysoké napätie.
		

1. Porucha zariadenia BCV01

Ak tri indikátory batérie 1 a tri indikátory batérie 2 striedavo blikajú, je možné, že sa na zariadení BCV01 vyskytla porucha. Kontaktujte svojho predajcu výrobkov značky Makita alebo najbližšie predajné stredisko spoločnosti Makita a požiadajte o kontrolu a/alebo opravu.

2. Ochranná funkcia modelu BCV01

Keď sa výrobok používa nepretržite pri vysokom zaťažení, môže dôjsť k automatickému vypnutiu motora. Je to spôsobené ochrannou funkciou modelu BCV01, pričom sa nejedná o poruchu. Ak sa výrobok neuvedie do činnosti ani po stlačení spínačov výrobku, prestaňte výrobok používať, odpojte výrobok a batérie od zariadenia BCV01 a nechajte zariadenie BCV01 vychladnúť.

3. Ochranná funkcia batérií

Batérie majú vnútornú ochrannú funkciu, ktorá automaticky preruší napájanie s cieľom predĺžiť životnosť batérií. Ak sa počas používania výrobku vyskytnú nasledujúce stavy, motor sa kvôli ochrannej funkcii batérií automaticky vypne, avšak nejedná sa o poruchu.

Keď teplota batérií stúpne nad určitú úroveň, motor sa automaticky vypne, pričom zostane vypnutý aj napriek použitiu spínačov. V takomto prípade batérie prestaňte používať, vyberte ich zo zariadenia BCV01 a nechajte ich vychladnúť, prípadne ich nabite.

Keď dôjde k takmer úplnému vybitiu jednej alebo oboch batérií, motor výrobku sa automaticky vypne. Ak sa výrobok po použití spínačov neuvedie do činnosti, vyberte batérie zo zariadenia BCV01 a nabite ich.

4. Zistenie nezvyčajne vysokého napätia zariadenia BCV01

Ak zariadenie BCV01 zistí nezvyčajne vysoké napätie batérií, motor sa automaticky vypne. Je to spôsobené ochrannou funkciou modelu BCV01, pričom sa nejedná o poruchu. V takomto prípade zostane motor aj napriek použitiu spínačov vypnutý.

Vyberte batérie zo zariadenia BCV01 a použite iné batérie s predpísaným napätím.

POZNÁMKA

Keď sa výrobok automaticky vypne bez akejkoľvek indikácie zariadenia BCV01

Keď sa výrobok dostane do stavu preťaženia, napájanie sa automaticky preruší s cieľom predĺžiť životnosť batérií. Je to spôsobené ochrannou funkciou batérií, pričom sa nejedná o poruchu. Navyše, v takomto prípade zariadenie BCV01 nebude nič indikovať, avšak nejedná sa o poruchu. Keď k tomu dôjde, uvoľnite spínač a odstráňte príčinu preťaženia. Potom sa výrobok môže po opätovnom stlačení spínača znovu používať.

Česky (Původní návod k použití)

Vysvětlivky k přehlednému nákreсу

1 Kryt	9 Šroubek	13 Kontrolka indikace zbývající kapacity akumulátoru pro Akumulátor 2
2 Akumulátor	10 Pás přes rameno	14 Akumulátor 1
3 Páčka k uzamknutí	11 Tlačítko zobrazení kapacity akumulátoru	15 Akumulátor 2
4 Produkt	12 Kontrolka indikace zbývající kapacity akumulátoru pro Akumulátor 1	
5 Zasunovací adaptér produktu		
6 Šňůra		
7 Spona		
8 Pás		

Použití

Tento konvertor umožňuje oddělit hlavní jednotku a akumulátory, což je vhodné například pro práci vykonávané po delší dobu apod.

Tento akumulátorový konvertor používá dva akumulátory o 18 V a lze ho používat pro produkty vyžadující napájení 36 V.

Kompatibilní akumulátor: BL1815N, BL1830, BL1840

Poznámka: S akumulátorovým konvertorem nelze používat BL1815.

UPOZORNĚNÍ

- Před použitím si pečlivě přečtěte návod k použití hlavní jednotky produktu.
- Tento akumulátorový konvertor je navržen pouze pro použití s 18 V akumulátory. Nepoužívejte 14,4 V akumulátory.
- Pro použití vložte dva 18 V akumulátory. Tento akumulátorový konvertor nelze použít s pouze jedním 18 V akumulátorem.
- Nezvedejte nebo nenoste akumulátorový konvertor pouze za šňůru.
- Nevkládejte zasunovací adaptér produktu do nabíječky. V takovém případě není možné nabíjení.
- Při práci dbejte na to, aby šňůra nezavadila o překážky, například větve. Šňůra zachycená o překážku může způsobit vážné zranění.

Instalace akumulátorů (obr. 1 a 2)

UPOZORNĚNÍ

- Při vkládání akumulátorů dávejte pozor, ať si krytem nepřiskřípnete prsty.
 - Dávejte pozor, ať vám při vyjímání akumulátory nespádnou.
 - Pokud budete vyjímat akumulátory ze zařízení směřujícího dolů, dávejte pozor, ať vám nevypadnou a nespádnou na zem.
1. Zasuňte páčku k uzamknutí adaptéru používaného pro 18 V akumulátory a otevřete kryt.
 2. Vložte akumulátory pevně až nadoraz, až nebude červená barva tlačítka vidět.
 3. Kryt nezapomeňte zabezpečit páčkou k uzamknutí.
 4. Sponu zahákněte za pásek apod. (**obr. 3**)
 5. Připevněte zasunovací adaptér produktu do produktu.
 6. Můžete také sponu dát pryč a pásek protáhnout konvertorem, jak je to vidět na obrázku.

Připevnění volitelného pásku přes rameno

Můžete připevnit volitelný pásek přes rameno, jak je to vidět na obrázku. (**obr. 4**)

Činnost

Pro práci si připevněte akumulátorový konvertor k tělu, jak je to zřejmé z obrázku. (**obr. 5**)









Indikátor zbývající kapacity akumulátoru (obr. 6)

Stisknutím tlačítka zobrazení zbývající kapacity akumulátoru se rozsvítí kontrolky indikátorů a asi na 10 sekund se zobrazí zbývající kapacita akumulátorů. Kontrolky indikátorů odpovídají každému akumulátoru.

POZNÁMKA



- Když bliká pouze spodní kontrolka pro akumulátor 1 nebo 2, znamená to, že kapacita akumulátoru je nízká, takže produkt nebude pracovat. V takovém případě nabijte akumulátor, který je téměř vybitý, nebo jej vyměňte za plně nabitý. Produkt nebude pracovat, když bude jeden z akumulátorů vybitý.
- Při používání nebo hned po používání produktu může být indikované nabití trochu nižší, než je skutečné.

Jak rozumět indikaci zbývající kapacity

Kontrolka indikátoru (akumulátor 1 nebo akumulátor 2)			Zbývající napájení nebo význam indikace
 : Zapnuto	 : Vypnuto	 : Blikání	
			50% až 100%
			20% až 50%
			0% až 20%
 nebo 			Nabijte akumulátor













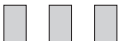

- Zbývající kapacita nemusí být označena správně. Záleží na podmínkách používání a okolní teplotě.

Příklad indikace zbývající kapacity (akumulátor 1: 80%, akumulátor 2: 10%)

Akumulátor 1	Akumulátor 2
	

Abnormální indikace při používání

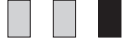
Zařízení BCV01 indikuje různé stavy pomocí indikace zbývající kapacity akumulátoru

Kontroly		Význam indikace
 : Zapnuto	 : Vypnuto	
Akumulátor 1	Akumulátor 2	
		V zařízení BCV01 možná došlo k poruše.
		
		Ochranná funkce byla aktivována.
		Ochranná funkce byla aktivována.
		
		Nabijte akumulátor.
		Zařízení BCV01 detekovalo abnormálně vysoké napětí.

1. Porucha zařízení BCV01

Když se střídavě rozsvěčují tři kontrolky pro akumulátor 1 a akumulátor 2, je možné, že v zařízení BCV01 došlo k poruše. Kontaktujte obchodního zástupce společnosti Makita nebo nejbližší prodejní středisko společnosti Makita a požádejte o kontrolu a nebo opravu.

2. Ochranná funkce zařízení BCV01

Když se produkt používá nepřetržitě při vysokém zatížení, může se motor zastavit automaticky. Jedná se o ochrannou funkci zařízení BCV01 a nejde o poruchu. Pokud produkt nepracuje, i když pracujete s jeho spínači, přerušte práci, odpojte produkt a akumulátory od zařízení BCV01 a nechte zařízení BCV01 vychladnout.

3. Ochranná funkce akumulátorů

Akumulátory mají vnitřní ochrannou funkci, která automaticky zastavuje výstup napájení proto, aby se prodloužila životnost akumulátorů. Když dojde k následujícím stavům při používání produktu, motor se zastaví automaticky, ale jedná se o ochrannou funkci akumulátorů a nikoli o poruchu.

Když teplota akumulátoru vzroste nad jistou hodnotu, motor se automaticky zastaví a zůstane zastaven, i když budete pracovat s jeho tlačítky. V takovém případě přestaňte používat akumulátory, vyjměte je ze zařízení BCV01 a nechte je vychladnout nebo je nabijte.

Když klesne kapacita akumulátorů, zastaví se motor produktu automaticky. Pokud produkt nepracuje, i když stisknete spínače produktu, vyjměte akumulátory ze zařízení BCV01 a nabijte je.

4. Detekce vysokého napětí zařízení BCV01

Když zařízení BCV01 detekuje abnormálně vysoké napětí akumulátoru, motor se automaticky zastaví. Jedná se o ochrannou funkci zařízení BCV01 a nejde o poruchu. V takovém případě zůstane motor zastavený, i když budete aktivovat tlačítka.

Vyjměte akumulátory ze zařízení BCV01 a použijte akumulátory s normálním napětím.

POZNÁMKA

Když se produkt zastaví automaticky bez indikace zařízení BCV01

Když se produkt dostane do stavu přetížení, výstup napájení je automaticky ukončen, aby byla prodloužena životnost akumulátoru. To způsobuje ochranná funkce akumulátoru a nejedná se o poruchu. V takových případech neindikuje zařízení BCV01 nic, ale nejedná se o poruchu. Když se to stane, vypněte spínač a odstraňte příčinu přetížení. Produkt lze pak opět použít stisknutím spínače.

Загальний вид

1 Кришка	8 Поясний ремінь	12 Лампа індикації заряду для Акумулятора 1
2 Акумулятор	9 Гвинт	13 Лампа індикації заряду для Акумулятора 2
3 Важіль блокування	10 Плечовий ремінь	14 Акумулятор 1
4 Пристрій	11 Кнопка відображення заряду акумулятора	15 Акумулятор 2
5 Перехідник		
6 Шнур		
7 Кліпса		

Застосування

Адаптер для акумуляторів дозволяє використовувати пристрій без встановлення акумуляторів безпосередньо у нього, що робить можливим тривале користування пристроєм.

Цей адаптер дозволяє використовувати дві акумуляторні батареї на 18 В для роботи пристроїв акумуляторного живлення, які працюють від батарей на 36 В.

Сумісний акумулятор: BL1815N, BL1830, BL1840

ПРИМІТКА: не можна використовувати пристрій із адаптер для акумуляторів BL1815.

⚠ ПОПЕРЕДЖЕННЯ

- Перед використанням уважно прочитайте інструкцію з експлуатації пристрою.
- Цей адаптер є призначеним виключно для акумуляторів з напругою 18 В. Забороняється використовувати акумулятори з напругою 14,4 В.
- Щоб почати роботу, встановіть два акумулятори на 18 В. Цей адаптер не може використовуватися лише з одним акумулятором на 18 В.
- Не дозволяється піднімати або переносити адаптер, тримаючи його лише за шнур.
- Забороняється встановлювати перехідник у зарядний пристрій. У цьому випадку зарядження неможливе.
- Під час роботи тримайте шнур якомога далі від перешкод, таких як гілки дерев. Зачеплення шнура за перешкоду може призвести до серйозних травм.

Встановлення акумуляторів (Мал. 1 і 2)**⚠ ПОПЕРЕДЖЕННЯ**

- Під час встановлення акумуляторів будьте обережні, щоб не прищемити пальці кришкою.
 - Під час виймання акумуляторів не допускайте їхнього падіння.
 - Намагайтеся не впустити акумулятори під час виймання їх з адаптера, який повернуто кришкою вниз.
1. Зсуньте важіль блокування адаптера для акумуляторів на 18 В і відкрийте кришку.
 2. Повністю вставте акумулятор – доки червона позначка не зникне.
 3. Зафіксуйте кришку за допомогою важеля блокування.
 4. Закріпіть кліпсу на вашому поясному ремені тощо. (Мал. 3)
 5. Під'єднайте перехідник до основного пристрою.
 6. Ви також можете зняти кліпсу і закріпити адаптер на ремені, як показано на малюнку.

Прикріплення додаткового плечового ременя

Додатковий плечовий ремінь закріплюється як показано на малюнку. (Мал. 4)

Експлуатація

Щоб почати роботу, закріпіть адаптер на вашому спорядженні як зображено на малюнку. (Мал. 5)









Індикація заряду акумулятора (Мал. 6)

Після натиснення кнопки відображення заряду акумуляторів індикатори заряду загоряються і світяться протягом приблизно 10 секунд. Для кожного акумулятора передбачено окремий індикатор.

ПРИМІТКА



- Блимання лише нижньої лампи індикатора заряду акумулятора 1 або 2 є ознакою низького заряду відповідного акумулятора і, відтак, пристрій не працюватиме. У таких випадках зарядіть розряджений акумулятор або замініть його на повністю заряджений. Пристрій не може працювати, якщо один із акумуляторів є розрядженим.
- Під час роботи пристрою або відразу після її закінчення рівень заряду, що відображується, може бути дещо нижчим за фактичний.

Інтерпретація значень індикації заряду акумуляторів

Лампи індикаторів (акумулятора 1 або 2)			Значення індикації заряду акумуляторів
 : Увімкнено	 : Вимкнено	 : Блимає	
			Від 50 до 100 %
			Від 20 до 50 %
			Від 0 до 20%
 або 			Зарядіть акумулятор















- Залежно від умов використання та температури навколишнього середовища рівень заряду акумуляторів може відображатися некоректно.

Зразок індикації залишку заряду (акумулятор 1: 80%, акумулятор 2: 10%)

Акумулятор 1	Акумулятор 2
	

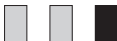
Індикація несправної роботи

Індикація BSV01 заряду також використовується для сповіщення про різні стани роботи обладнання.

Лампи індикатора		Значення індикації
 : Увімкнено	 : Вимкнено	
Акумулятор 1	Акумулятор 2	
		Несправна робота BSV01.
		
		Спрацювала функція захисту.
		Спрацювала функція захисту.
		
		Зарядіть акумулятор.
		Адаптер BSV01 виявив надмірну напругу.

1. Несправна робота адаптера BCV01

Коли індикатори акумуляторів 1 і 2 загоряються кожен поперемінно всіма трьома лампами, це може означати несправну роботу адаптера BCV01. У цьому випадку зв'яжіться з дилером або торговим представником Makita з приводу діагностики та/або ремонту.

2. Захисна функція BCV01

Якщо пристрій використовується протягом тривалого часу при підвищеному навантаженні, електромотор пристрою може зупинитися автоматично. Це трапляється внаслідок спрацювання захисної функції BCV01 і не є ознакою несправності. Якщо пристрій не поновлює роботу навіть під час натискання кнопки пускового механізму, припиніть використання, від'єднайте пристрій і акумулятори від BCV01 і дайте BCV01 охолонути.

3. Функція захисту акумуляторів

Акумулятори мають вбудовану функцію захисту, яка автоматично припиняє подачу живлення, що дозволяє зберігати ресурс акумулятора. У наведених нижче випадках електромотор зупиняється автоматично внаслідок спрацювання функції захисту, і така зупинка не є ознакою несправності.

Коли температура акумулятора підвищується до певного рівня, електромотор зупиняється автоматично і не включається в роботу навіть під час натискання кнопки пускового механізму. У таких випадках необхідно припинити роботу, вийняти акумулятори з BCV01 і дозволити їм охолонути або зарядити їх.

Коли рівень заряду акумулятора стає занадто низьким, електромотор припиняє роботу автоматично. Якщо пристрій не працює навіть під час натискання на кнопку пускового механізму, вийміть акумулятори з BCV01 і зарядіть їх.

4. Захист від надмірної напруги BCV01

Коли BCV01 виявляє занадто високий рівень напруги, електромотор зупиняється автоматично. Це трапляється внаслідок спрацювання захисної функції BCV01 і не є ознакою несправності. У таких випадках електромотор не працює навіть під час натискання на кнопку пускового механізму.

Вийміть акумулятори з BCV01 та замініть їх на акумулятори з нормальною напругою.

ПРИМІТКА

Припинення роботи пристрою без жодної індикації BCV01

Коли пристрій зазнає зайвого навантаження, подача живлення автоматично припиняється, щоб зберегти ресурс акумулятора. Це може статися внаслідок спрацювання функції захисту акумулятора та не свідчить про несправність. Крім того, у таких випадках індикація BCV01 відсутня, але це не є ознакою несправності. Коли таке трапляється, відпустіть кнопку пускового механізму пристрою та усуньте причину зайвого навантаження. Після цього пристрій можна знову включати в роботу натисканням кнопки пускового механізму.

Объяснение общего вида

1	Крышка	7	Крюк	12	Индикаторная лампа оставшегося заряда батареи 1
2	Батарея	8	Ремень	13	Индикаторная лампа оставшегося заряда батареи 2
3	Рычаг фиксации	9	Винт	14	Батарея 1
4	Изделие	10	Наплечный ремень	15	Батарея 2
5	Установочный адаптер изделия	11	Кнопка индикации емкости батареи		
6	Шнур				

Применения

Этот батарейный преобразователь позволяет разделять основное устройство и батареи, что подходит для длительной работы и т.п.

Данный батарейный преобразователь использует две батареи 18 В, и может использоваться с изделиями, получающими питание от батареи 36 В.

Совместимая батарея: BL1815N, BL1830, BL1840

Примечание: BL1815 невозможно использовать с батарейным преобразователем.

⚠ ПРЕДУПРЕЖДЕНИЕ

- Перед использованием обязательно внимательно прочитайте инструкцию по эксплуатации основного устройства.
- Данный батарейный преобразователь разработан исключительно для использования с батареями 18 В. Не используйте батареи 14,4 В.
- Установите две батареи 18 В для использования. Данный батарейный преобразователь невозможно использовать только с одной батареей 18 В.
- Не переносите и не поднимайте батарейный преобразователь, удерживая его за шнур.
- Не вставляйте установочный адаптер изделия в зарядное устройство. В этом случае зарядка невозможна.
- Во время работы держите шнур подальше от препятствий, например, веток. Зацепление шнура о препятствия может привести к серьезной травме.

Установка батарей (Рис. 1 и 2)**⚠ ПРЕДУПРЕЖДЕНИЕ**

- Будьте осторожны, чтобы при установке не прищемить пальцы крышкой.
 - Будьте осторожны, чтобы не уронить батареи при их удалении.
 - Будьте осторожны при удалении батарей, когда батареи обращены вниз, так как они могут выпасть и удариться.
1. Сдвиньте рычаг фиксации адаптера, используемого для батарей 18 В, и откройте крышку.
 2. Плотно вставьте батареи до упора, чтобы не был виден красный цвет кнопки.
 3. Обязательно зафиксируйте крышку с помощью рычага фиксации.
 4. Прикрепите крюк на Ваш ремень и т.п. (Рис. 3)
 5. Прикрепите установочный адаптер изделия к изделию.
 6. Вы можете также снять крюк и пропустить ремень через него, как показано на рисунке.

Прикрепление дополнительного наплечного ремня

Дополнительный наплечный ремень можно прикрепить, как показано на рисунке. (Рис. 4)

Функционирование

Для работы прикрепите батарейный преобразователь к Вашему телу, как показано на рисунке. (Рис. 5)











Индикация оставшегося заряда батареи (Рис. 6)

Нажмите кнопку индикации оставшейся емкости батареи, чтобы загорелись индикаторные лампы и отображился оставшийся заряд батарей приблизительно в течение 10 секунд. Индикаторные лампы соответствуют каждой батарее.

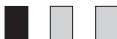
ПРИМЕЧАНИЕ



- Когда мигает только самая левая индикаторная лампа для Батареи 1 или Батареи 2, это означает низкий заряд батареи, поэтому изделие не работает. В таких случаях зарядите разрядившуюся батарею или замените ее полностью заряженной. Изделие не работает, когда разряжена какая-либо из батарей.
- Указанный заряд может быть немного ниже действительного уровня во время использования или сразу после использования изделия.

Что означает индикация оставшегося заряда батареи

Индикаторные лампы (Батарея 1 или Батарея 2)			Оставшийся заряд и содержание индикаций
 : Горит	 : Не горит	 : Мигает	
			От 50% до 100%
			От 20% до 50%
			От 0% до 20%
   или   			Зарядите батарею



















- В зависимости от условий использования и окружающей температуры величина оставшегося заряда может отображаться неправильно.

Пример индикации оставшегося заряда (Батарея 1: 80%, Батарея 2: 10%)

Батарея 1	Батарея 2
	

Ненормальные индикации во время использования

BCV01 указывает различные состояния с помощью индикации оставшегося заряда батареи.

Индикаторные лампы		Содержание индикаций
 : Горит	 : Не горит	
Батарея 1	Батарея 2	
		Возможна неисправность BCV01.
		
		Сработала защитная функция.
		Сработала защитная функция.
		
		Зарядите батарею.
		BCV01 обнаружено ненормально высокое напряжение.
		

1. Неисправность BCV01

Когда попеременно светятся три индикаторные лампы для Батареи 1 и три индикаторные лампы для Батареи 2, возможна неисправность BCV01. Обратитесь к Вашему дилеру Makita или в ближайший центр по продажам компании Makita для проведения проверки и/или ремонта.

2. Защитная функция BCV01

При непрерывном использовании изделия с высокой нагрузкой мотор может автоматически останавливаться. Это вызвано защитной функцией BCV01 и не является неисправностью. Если изделие не работает, даже когда работают переключатели изделия, прекратите использование, отсоедините изделие и батареи от BCV01 и дайте BCV01 остыть.

3. Защитная функция батареи

Батареи имеют внутреннюю защитную функцию, которая автоматически прекращает подачу питания для продления срока работы батареи. Когда наблюдаются следующие состояния во время использования изделия, мотор автоматически останавливается, но это происходит из-за защитной функции батареи и не является неисправностью.

Когда температура батареи повышается выше определенного уровня, мотор автоматически останавливается и продолжает не работать даже при работе переключателей. В таких случаях прекратите использовать батарею, извлеките батарею из BCV01 и дайте батареям остыть или зарядите батарею.

Когда уровень заряда батареи становится низким, мотор изделия автоматически останавливается. Если изделие не работает, даже когда работают переключатели изделия, извлеките батареи из BCV01 и зарядите батареи.

4. Обнаружение ненормально высокого напряжения BCV01

Когда BCV01 обнаруживает ненормально высокое напряжение батареи, мотор автоматически останавливается. Это вызвано защитной функцией BCV01 и не является неисправностью. В таких случаях мотор продолжает не работать, даже когда работают переключатели.

Извлеките батареи из BCV01 и воспользуйтесь другими батареями с нормальным напряжением.

ПРИМЕЧАНИЕ

Когда изделие автоматически останавливается без каких-либо индикаций BCV01

Когда изделие переходит в перегруженное состояние, подача питания автоматически останавливается для продления срока службы батареи. Это вызвано защитной функцией батареи и не является неисправностью. Кроме того, в таких случаях на BCV01 нет никаких индикаций, но это не является неисправностью. Если это произойдет, отпустите переключатель и устраните причину перегрузки. После этого изделие снова можно использовать, управляя переключателем еще раз.

Türkçe (Kullanım talimatları)

Genel görünümün açıklaması

1	Kapak	9	Vida	13	2 nolu Batarya için kalan batarya kapasitesi gösterge lambası
2	Pil	10	Omuz askısı	14	1 nolu Batarya
3	Kilitleme kolu	11	Batarya kapasitesi gösterge düğmesi	15	2 nolu Batarya
4	Ürün				
5	Ürüne takılan adaptör	12	1 nolu Batarya için kalan batarya kapasitesi gösterge lambası		
6	Kablo				
7	Kanca				
8	Kayış				

Uygulamalar

Bu batarya dönüştürücüsü ana ünite ile bataryaların birbirinden ayrılmasını, böylece uzun süreli işler vb. için uygun koşullar oluşmasını sağlar.

Bu batarya dönüştürücü 18 V gücünde iki batarya kullanır ve 36 V batarya gücüyle çalışan ürünlerde kullanılabilir.

Uyumlu batarya: BL1815N, BL1830, BL1840

Not: BL1815 tipi bataryalar, batarya dönüştürücü ile kullanılamaz.

DİKKAT

- Kullanmadan önce ana ünitenin kullanım talimatlarını dikkatlice okuyun.
- Bu batarya dönüştürücü sadece 18 V'luk bataryalarla kullanım için tasarlanmıştır. 14.4 V'luk bataryalarla kullanmayın.
- Kullanmak için iki adet 18 V'luk batarya yerleştirin. Batarya dönüştürücü sadece bir adet 18 V'luk batarya ile çalışmaz.
- Batarya dönüştürücüyü sadece kablosundan tutarak kaldırmayın ve taşımayın.
- Ürüne takılan adaptörü şarja takmayın. Bu durumda şarj yapılamaz.
- Kullanım sırasında kabloyu dallardan ve benzeri engellerden uzak tutun. Kablonun bir engelle takılması ciddi yaralanmalara yol açabilir.

Bataryaların takılması (Şek. 1 ve 2)

DİKKAT

- Bataryaları yerleştirirken parmaklarınızın kapağa sıkışmamasına dikkat edin.
 - Bataryaları çıkarırken düşürmemeye dikkat edin.
 - Bataryalar aşağıya bakarken bataryaları çıkarmanız gerekirse dikkatli olun çünkü kayıp düşebilirler.
1. 18 V'luk bataryaları tutmak için kullanılan adaptörün kilitleme kolunu kaydırın ve kapağı açın.
 2. Bataryaları kırmızı renkli düğme görünmeyene kadar, ileri doğru itin.
 3. Kilitleme koluyla kapağı tekrar sabitlemeyi unutmayın.
 4. Kancayı kemer vb. üzerinden geçirin. (Şek. 3)
 5. Ürüne takılan adaptörü ürün üzerindeki yerine takın.
 6. Kancayı çıkarıp kayışı çizimde gösterildiği gibi içinden de geçirebilirsiniz.

İsteğe bağlı omuz askısının takılması

İsteğe bağlı omuz askısı çizimde gösterildiği gibi takılabilir. (Şek. 4)

Kullanım

Batarya dönüştürücüyü üzerinize takıp çizimde gösterildiği gibi çalışın. (Şek. 5)









Kalan batarya kapasitesi göstergesi (Şek. 6)

Gösterge lambalarını yakmak ve kalan batarya kapasitesini yaklaşık 10 saniye kadar göstermek için kalan batarya kapasitesi gösterge düğmesine basın. Gösterge lambalarının her biri bir bataryayı gösterir.

NOT



- Batarya 1 ya da Batarya 2 için sadece en alttaki gösterge lambası yanıp sönyorsa bu batarya kapasitesinin düşük olduğunu gösterir, dolayısıyla ürün çalışmaz. Bu durumda, düşük olan bataryayı şarj edin veya tam dolu bir batarya ile değiştirin. Bataryalardan herhangi biri boşaldığında ürün çalışmaz.
- Kullanım sırasında veya ürünü kullandıktan hemen sonra gösterilen şarj durumu gerçek düzeyden biraz daha az olabilir.

Kalan batarya kapasitesi göstergesinin okunması

Gösterge lambaları (Batarya 1 veya Batarya 2)			Kalan şarj veya gösterge içerikleri
 : Açık	 : Kapalı	 : Yanıp Sönen	
			%50 ila %100
			%20 ila %50
			%0 ila %20
 ya da 			Bataryayı şarj edin















• Kullanım koşullarına ve ortam sıcaklığına bağlı olarak, kalan kapasite tam doğru sonucu göstermeyebilir.

Kalan kapasite göstergesine örnek (Batarya 1: %80, Batarya 2: %10)

Batarya 1	Batarya 2
	

Kullanım sırasında anormal göstergeler

BCV01, kalan batarya kapasitesi göstergesi ile çeşitli durumları belirtir.

Gösterge lambaları		Gösterge içerikleri
 : Açık	 : Kapalı	
Batarya 1	Batarya 2	
		BCV01 arızalandı.
		
		Koruma fonksiyonu çalıştı.
		Koruma fonksiyonu çalıştı.
		
		Bataryayı şarj edin.
		BCV01 anormal derecede yüksek voltaj algıladı.

1. BCV01 arızası

Batarya 1'in üç gösterge lambası ve Batarya 2'nin üç gösterge lambası sırayla yanıyor, BCV01'de bir arıza var demektir. Makita bayiinizle ya da en yakın Makita Satış Merkezi ile iletişim kurarak kontrol ve/veya tamir edilmesini isteyin.

2. BCV01 koruma fonksiyonu

Bir ürün sürekli olarak yüksek devirde kullanılırsa, motor otomatik olarak durabilir. Bu, BCV01'in koruma fonksiyonundan kaynaklanmaktadır ve bir arıza değildir. Ürünün anahtarlarından ürünü tekrar çalıştırmak mümkün olmazsa kullanımı durdurun, ürünü ve bataryaları BCV01'den ayırın ve BCV01'in soğumasını bekleyin.

3. Batarya koruma fonksiyonu

Bataryalarda, batarya ömrünü artırmak için güç çıkışını durduran dahili bir koruma fonksiyonu vardır. Ürün kullanımı sırasında aşağıdaki durumlar oluşursa, motor durur. Fakat bu bataryanın koruma fonksiyonundan kaynaklanmaktadır ve bir arıza olduğunu göstermez.

Batarya sıcaklığı belli bir seviyenin üstüne çıktığında motor otomatik olarak durur ve ürün anahtarından tekrar çalıştırılana kadar çalışmaz. Bu durumda, bataryayı kullanmayı bırakın, bataryaları BCV01'den çıkarın ve bataryaların soğumasını bekleyin ya da bataryaları şarj edin.

Batarya kapasitesi çok düştüğünde ürünün motoru otomatik olarak durur. Ürün, anahtarlar kullanılarak bile çalışmıyorsa, bataryaları BCV01'den çıkarın ve şarj edin.

4. BCV01'in anormal yüksek voltaj algılaması

BCV01 anormal derecede yüksek bir voltaj algıladığında, motor otomatik olarak durur. Bu, BCV01'in koruma fonksiyonundan kaynaklanmaktadır ve bir arıza değildir. Bu durumda, anahtarlar kullanılsa da motor çalışmayacaktır.

Bataryaları BCV01'den çıkarın ve normal voltajlı farklı bataryalar kullanın.

NOT

BCV01'de herhangi bir gösterge olmaksızın ürün otomatik olarak durduğunda

Ürün aşırı yüklenme durumuna girdiğinde, batarya ömrünün kısaltılmaması için güç çıkışı otomatik olarak durur. Bu, bataryanın koruma fonksiyonundan kaynaklanmaktadır ve bir arıza değildir. Ayrıca, bu durumlarda BCV01 herhangi bir belirti vermez, fakat bu bir arıza değildir. Bu tür bir durumla karşılaştığınızda, anahtarı serbest bırakın ve aşırı yüklenmenin nedenini ortadan kaldırın. Böylece ürün anahtardan açılarak tekrar kullanılabilir.

ภาษาไทย (คำแนะนำฉบับ)

คำอธิบายทั่วไป

1	ฝาครอบ	8	สายคาด	13	ไฟแสดงปริมาณไฟที่เหลืออยู่ในแบตเตอรี่สำหรับแบตเตอรี่ 2
2	แบตเตอรี่	9	สกรู	14	แบตเตอรี่ 1
3	ก้านล้อ	10	สายคล้องไหล่	15	แบตเตอรี่ 2
4	ผลิตภัณฑ์	11	ปุ่มแสดงปริมาณไฟในแบตเตอรี่		
5	อะแดปเตอร์ต่อผลิตภัณฑ์	12	ไฟแสดงปริมาณไฟที่เหลืออยู่ในแบตเตอรี่สำหรับแบตเตอรี่ 1		
6	สายไฟ				
7	ห่วงเกี่ยว				

การใช้งาน

เครื่องแปลงไฟแบตเตอรี่นี้ช่วยให้ชุดอุปกรณ์หลักและแบตเตอรี่สามารถแยกจากกันได้ จึงเหมาะสำหรับงานที่ต้องทำเป็นเวลานาน เป็นต้น

เครื่องแปลงไฟแบตเตอรี่นี้ใช้แบตเตอรี่ 18 โวลต์สองก้อน และสามารถใช้กับผลิตภัณฑ์ที่ทำงานด้วยแบตเตอรี่ 36 โวลต์

แบตเตอรี่ที่ใช้ด้วยกันได้: BL1815N, BL1830, BL1840

หมายเหตุ: ไม่สามารถใช้แบตเตอรี่ BL1815 กับเครื่องแปลงไฟแบตเตอรี่นี้

ข้อควรระวัง

- อ่านคู่มือใช้งานชุดอุปกรณ์หลักของผลิตภัณฑ์อย่างละเอียดก่อนใช้งาน
- เครื่องแปลงไฟแบตเตอรี่นี้ได้รับการออกแบบเพื่อใช้กับแบตเตอรี่ 18 โวลต์โดยเฉพาะ อย่าใช้กับแบตเตอรี่ 14.4 โวลต์
- ใส่แบตเตอรี่ 18 โวลต์สองก้อนเพื่อใช้งาน เครื่องแปลงไฟแบตเตอรี่นี้ไม่สามารถใช้กับแบตเตอรี่ 18 โวลต์ก้อนเดียว
- อย่ายกหรือถือเครื่องแปลงไฟแบตเตอรี่ด้วยการหิ้วแค่สายเท่านั้น
- อย่าใส่อะแดปเตอร์ต่อผลิตภัณฑ์เข้ากับตัวชาร์จ เพราะจะไม่สามารถชาร์จได้
- เก็บสายไฟให้พ้นจากสิ่งกีดขวาง เช่น กิ่งไม้ ในระหว่างการใช้งาน สายไฟที่พันกับสิ่งกีดขวางอาจทำให้ได้รับบาดเจ็บรุนแรงได้

การใส่แบตเตอรี่ (รูป 1 และ 2)

ข้อควรระวัง

- ขณะใส่แบตเตอรี่ ระวังอย่าให้ฝาครอบหนีบนิ้ว
 - ขณะเคลื่อนย้ายแบตเตอรี่ ระวังอย่าทำแบตเตอรี่หล่น
 - ขณะถอดแบตเตอรี่โดยหันหน้าแบตเตอรี่ลง ต้องกระทำด้วยความระมัดระวัง เพราะแบตเตอรี่อาจตกหล่นได้
1. เลื่อนก้านล็อกของอะแดปเตอร์ที่ใช้กับแบตเตอรี่ 18 โวลต์ และเปิดฝาครอบ
 2. ดันแบตเตอรี่ให้สุด จนไม่เห็นส่วนที่เป็นสีแดงของปุ่ม
 3. ตรวจสอบให้แน่ใจว่าล็อกฝาครอบจับแน่นด้วยก้านล็อกแล้ว
 4. ใส่ห่วงเกี่ยวไว้บนสายคาด (รูป 3)
 5. ต่ออะแดปเตอร์เข้ากับผลิตภัณฑ์
 6. คุณอาจถอดห่วงเกี่ยวออก และร้อยสายคาดผ่านตามที่แสดงในภาพก็ได้

ใส่สายคล้องไหล่ที่เป็นอุปกรณ์เสริม

ใส่สายคล้องไหล่ที่เป็นอุปกรณ์เสริมตามที่แสดงในภาพ (รูป 4)

วิธีใช้

แนบเครื่องแปลงไฟแบตเตอรี่เข้ากับตัวคุณขณะทำงานตามที่แสดงในภาพ (รูป 5)









การแสดงผลปริมาณไฟที่เหลืออยู่ในแบตเตอรี่ (รูป 6)

กดปุ่มแสดงปริมาณไฟที่เหลืออยู่ในแบตเตอรี่ เพื่อให้ไฟหน้าจอสว่าง หน้าจอจะแสดงผลปริมาณไฟที่เหลืออยู่ในแบตเตอรี่เป็นเวลาประมาณ 10 วินาที ไฟหน้าจอสว่างแสดงปริมาณแบตเตอรี่แต่ละก้อน



หมายเหตุ

- เมื่อไฟแสดงขีดต่ำสุดของแบตเตอรี่ 1 หรือ 2 กะพริบ แสดงว่าปริมาณไฟในแบตเตอรี่เหลือน้อย ซึ่งจะทำให้ผลิตภัณฑ์ไม่ทำงานในกรณีนี้ ให้ชาร์จแบตเตอรี่ที่ไฟเหลือน้อย หรือเปลี่ยนใหม่ด้วยแบตเตอรี่ที่มีไฟเต็ม ผลิตภัณฑ์จะไม่ทำงานเมื่อแบตเตอรี่ตัวใดตัวหนึ่งหมดไฟ
- การชาร์จที่แสดงอาจต่ำกว่าระดับที่เป็นจริงเล็กน้อยระหว่างใช้งานหรือทันทีหลังจากที่ใช้ผลิตภัณฑ์

วิธีอ่านไฟแสดงปริมาณไฟที่เหลืออยู่ในแบตเตอรี่













ไฟแสดงสถานะ (แบตเตอรี่ 1 หรือ 2)			ปริมาณไฟที่เหลือหรือความหมาย
 : สว่าง	 : ดับ	 : กะพริบ	
			50% ถึง 100%
			20% ถึง 50%
			0% ถึง 20%
 หรือ 			ให้ชาร์จแบตเตอรี่

- ปริมาณไฟที่เหลืออยู่ในแบตเตอรี่ที่แสดงอาจไม่ถูกต้อง ขึ้นกับสภาพการใช้งานและอุณหภูมิรอบข้าง
- ตัวอย่างของการแสดงปริมาณไฟที่เหลืออยู่ (แบตเตอรี่ 1: 80%, แบตเตอรี่ 2: 10%)**

แบตเตอรี่ 1	แบตเตอรี่ 2
	

การแสดงผลที่ไม่ปกติระหว่างการใช้งาน

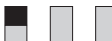
BCV01 แสดงสถานะต่าง ๆ โดยใช้การแสดงผลปริมาณไฟที่เหลืออยู่ในแบตเตอรี่

ไฟแสดงสถานะ		ความหมาย
 : สว่าง	 : ดับ	
แบตเตอรี่ 1	แบตเตอรี่ 2	
		BCV01 อาจทำงานผิดปกติ
		
		ระบบป้องกันทำงาน
		ระบบป้องกันทำงาน
		
		ให้ชาร์จแบตเตอรี่
		ตรวจพบ BCV01 มีแรงดันไฟสูงผิดปกติ
		

1. การทำงานผิดปกติของ BCV01

เมื่อไฟแสดงสถานะของแบตเตอรี่ 1 และแบตเตอรี่ 2 สว่างสลับกัน แสดงว่า BCV01 อาจทำงานผิดปกติ ให้ติดต่อตัวแทนจำหน่าย Makita ของคุณหรือศูนย์จำหน่าย Makita ที่ใกล้ที่สุดเพื่อขอให้ตรวจสอบและ/หรือซ่อมแซม

2. การทำงานของระบบป้องกันของ BCV01

เมื่อมีการใช้งานผลิตภัณฑ์อย่างหนักและต่อเนื่อง มอเตอร์อาจหยุดทำงานโดยอัตโนมัติ สิ่งนี้เกิดจากการทำงานของระบบป้องกันของ BCV01 เอง ไม่ใช่การทำงานผิดปกติ ถ้าผลิตภัณฑ์ไม่ทำงานแม้จะเปิดสวิตช์ผลิตภัณฑ์ให้ทำงานแล้ว ให้หยุดใช้งาน และถอดผลิตภัณฑ์รวมทั้งแบตเตอรี่ออกจาก BCV01 และปล่อยให้ BCV01 เย็นลง

3. การทำงานของระบบป้องกันแบตเตอรี่

แบตเตอรี่มีระบบป้องกันภายในที่จะหยุดจ่ายไฟโดยอัตโนมัติเพื่อยืดอายุแบตเตอรี่ เมื่อเกิดสถานะต่อไปนี้อย่างใดอย่างหนึ่งระหว่างใช้งานผลิตภัณฑ์ มอเตอร์จะหยุดโดยอัตโนมัติ แต่เป็นเพราะการทำงานของระบบป้องกันของแบตเตอรี่ ไม่ใช่การทำงานผิดปกติ เมื่ออุณหภูมิของแบตเตอรี่สูงเกินระดับหนึ่ง มอเตอร์จะหยุดโดยอัตโนมัติ และยังคงหยุดต่อไปแม้จะเปิดสวิตช์ให้ทำงานแล้วก็ตาม ในกรณีนี้ ให้หยุดใช้งานแบตเตอรี่ ถอดแบตเตอรี่ออกจาก BCV01 และปล่อยให้แบตเตอรี่เย็นลง หรือชาร์จแบตเตอรี่เมื่อปริมาณไฟในแบตเตอรี่เหลือน้อย มอเตอร์ของผลิตภัณฑ์จะหยุดโดยอัตโนมัติ ถ้าผลิตภัณฑ์ไม่ทำงาน แม้เมื่อเปิดสวิตช์แล้ว ให้ถอดแบตเตอรี่ออกจาก BCV01 และชาร์จแบตเตอรี่

4. การตรวจพบแรงดันไฟสูงผิดปกติใน BCV01

เมื่อ BCV01 ตรวจพบแรงดันไฟสูงผิดปกติ มอเตอร์จะหยุดทำงานโดยอัตโนมัติ สิ่งนี้เกิดจากการทำงานของระบบป้องกันของ BCV01 เอง ไม่ใช่การทำงานผิดปกติ ในกรณีนี้ มอเตอร์จะยังคงหยุดทำงานแม้จะเปิดสวิตช์แล้วก็ตาม ให้ถอดแบตเตอรี่ออกจาก BCV01 และใช้แบตเตอรี่ก้อนอื่นที่มีแรงดันไฟปกติ

หมายเหตุ

เมื่อผลิตภัณฑ์หยุดทำงานโดยอัตโนมัติโดยไม่มีการแสดงใด ๆ ใน BCV01

เมื่อผลิตภัณฑ์เข้าสู่สถานะโหลตเกิน การจ่ายไฟจะหยุดโดยอัตโนมัติ เพื่อยืดอายุการใช้งานแบตเตอรี่ สิ่งนี้เกิดจากการทำงานของระบบป้องกันของแบตเตอรี่เอง ไม่ใช่การทำงานผิดปกติ นอกจากนี้ ในกรณีนี้ BCV01 จะไม่แสดงสถานะใด ๆ แต่ก็ไม่ใช้การทำงานผิดปกติ เมื่อเกิดเหตุการณ์นี้ ให้ปลดสวิตช์ และนำสิ่งที่เบียดขวางการทำงานหนักเกินไปออก จากนั้นจะสามารถใช้ผลิตภัณฑ์ได้อีก โดยการเปิดสวิตช์ใหม่

Keterangan tampilan umum

1	Penutup	8	Sabuk	13	Lampu indikator kapasitas
2	Baterai	9	Sekrup		baterai tersisa untuk Baterai 2
3	Tuas pengunci	10	Tali bahu	14	Baterai 1
4	Produk	11	Tombol tampilan kapasitas	15	Baterai 2
5	Adaptor pemasangan produk		baterai		
6	Kabel	12	Lampu indikator kapasitas		
7	Kait		baterai tersisa untuk Baterai 1		

Penggunaan

Konverter baterai ini memungkinkan unit utama dan baterai terpisah, sehingga lebih sesuai untuk kerja dalam waktu lama, dsb.

Konverter baterai ini menggunakan dua baterai 18 V dan dapat digunakan dengan produk berdaya baterai 36 V.

Baterai yang kompatibel: BL1815N, BL1830, BL1840

Catatan: BL1815 tidak dapat digunakan dengan konverter baterai.

 PERHATIAN

- Pastikan untuk membaca buku petunjuk unit utama produk dengan cermat sebelum menggunakannya.
- Konverter baterai ini dirancang secara eksklusif untuk digunakan dengan baterai 18 V. Jangan gunakan baterai 14,4 V.
- Pasang dua baterai 18 V yang akan digunakan. Konverter baterai ini tidak dapat digunakan hanya dengan satu baterai 18 V.
- Jangan ambil atau bawa konverter baterai hanya dengan memegang kabelnya.
- Jangan masukkan adaptor pemasangan produk ke pengisi daya. Pada kondisi tersebut, pengisian daya tidak dapat dilakukan.
- Jauhkan kabel dari penghalang seperti rangkaian kabel lain selama pengoperasian. Kabel yang terhalang dapat mengakibatkan cedera serius.

Memasang baterai (Gbr. 1 dan 2)** PERHATIAN**

- Hati-hati agar jari Anda tidak terjepit pada penutup saat memasukkan baterai.
 - Pastikan baterai tidak terjatuh saat mengeluarkannya.
 - Hati-hati saat mengeluarkan baterai bila baterai menghadap ke bawah, karena dapat terlepas dan terjatuh.
1. Dorong tuas pengunci adaptor yang digunakan sebagai tempat baterai 18 V, lalu buka penutup.
 2. Masukkan baterai dengan benar ke dalam tempatnya hingga tombol merah tidak terlihat lagi.
 3. Pastikan untuk mengamankan penutup menggunakan tuas pengunci.
 4. Pasang kait ke sabuk, dll. **(Gbr. 3)**
 5. Pasang adaptor pemasangan produk ke produk.
 6. Anda juga dapat melepas kait dan memasukkan sabuk ke dalamnya seperti ditunjukkan pada gambar

Memasang tali bahu opsional

Tali bahu opsional dapat dipasang seperti ditunjukkan pada gambar. **(Gbr. 4)**

Pengoperasian

Kenakan konverter baterai di badan Anda untuk bekerja seperti yang ditampilkan pada gambar. **(Gbr. 5)**









Indikator kapasitas baterai tersisa (Gbr. 6)

Tekan tombol tampilan kapasitas baterai tersisa untuk menghidupkan lampu indikator dan melihat kapasitas baterai tersisa kurang lebih selama 10 detik. Lampu indikator terkait dengan masing-masing baterai.

CATATAN

- Bila hanya lampu indikator paling bawah berkedip untuk Baterai 1 atau Baterai 2, berarti kapasitas baterai hampir habis, sehingga produk tidak dapat beroperasi. Jika demikian, isi daya baterai yang hampir habis atau ganti dengan baterai yang telah terisi penuh daya. Produk ini tidak dapat beroperasi bila daya pada salah satu baterai habis.
- Daya yang ditunjukkan mungkin sedikit lebih rendah dibandingkan tingkat yang sebenarnya saat digunakan atau segera setelah produk digunakan.

Cara membaca indikator kapasitas baterai tersisa

Lampu indikator (Baterai 1 atau Baterai 2)			Daya tersisa atau keterangan indikasi
 : Menyala	 : Mati	 : Berkedip	
			50% hingga 100%
			20% hingga 50%
			0% hingga 20%
 Atau 			Isi daya baterai





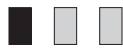









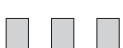



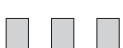



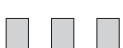

























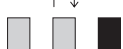

- Tergantung pada kondisi penggunaan dan suhu sekitar, kapasitas tersisa mungkin tidak ditunjukkan dengan benar.

Contoh indikasi daya tersisa (Baterai 1: 80%, Baterai 2: 10%)

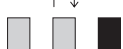
Baterai 1	Baterai 2
	

Indikasi tidak normal saat penggunaan

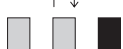
BCV01 menunjukkan berbagai status menggunakan indikasi kapasitas baterai tersisa.

Lampu indikator		Keterangan indikasi						
 : Menyala	 : Mati							
<table border="1"> <thead> <tr> <th>Baterai 1</th> <th>Baterai 2</th> </tr> </thead> <tbody> <tr> <td></td> <td></td> </tr> <tr> <td></td> <td></td> </tr> </tbody> </table>		Baterai 1	Baterai 2					BCV01 mungkin mengalami kegagalan fungsi.
Baterai 1	Baterai 2							
								
								
<table border="1"> <thead> <tr> <th>Baterai 1</th> <th>Baterai 2</th> </tr> </thead> <tbody> <tr> <td></td> <td></td> </tr> </tbody> </table>		Baterai 1	Baterai 2			Fungsi pelindung dioperasikan.		
Baterai 1	Baterai 2							
								
<table border="1"> <thead> <tr> <th>Baterai 1</th> <th>Baterai 2</th> </tr> </thead> <tbody> <tr> <td></td> <td></td> </tr> <tr> <td></td> <td></td> </tr> </tbody> </table>		Baterai 1	Baterai 2					Fungsi pelindung dioperasikan.
Baterai 1	Baterai 2							
								
								
<table border="1"> <thead> <tr> <th>Baterai 1</th> <th>Baterai 2</th> </tr> </thead> <tbody> <tr> <td></td> <td></td> </tr> </tbody> </table>		Baterai 1	Baterai 2			Isi daya baterai.		
Baterai 1	Baterai 2							
								
<table border="1"> <thead> <tr> <th>Baterai 1</th> <th>Baterai 2</th> </tr> </thead> <tbody> <tr> <td></td> <td></td> </tr> <tr> <td></td> <td></td> </tr> </tbody> </table>		Baterai 1	Baterai 2					BCV01 mendeteksi tegangan tinggi yang tidak normal
Baterai 1	Baterai 2							
								
								

1. BCV01 mengalami kegagalan fungsi
Bila tiga lampu indikator Baterai 1 dan tiga lampu indikator Baterai 2 menyala bergantian, BCV01 mungkin mengalami kegagalan fungsi. Untuk meminta pemeriksaan dan/atau perbaikan, hubungi dealer Makita atau Pusat Penjualan Makita terdekat.
2. Fungsi pelindung BCV01
Bila produk digunakan tanpa henti dengan beban tinggi, mesin mungkin akan berhenti secara otomatis. Kondisi ini terjadi karena adanya fungsi pelindung BCV01, dan bukan merupakan kegagalan fungsi. Jika produk tidak beroperasi meskipun switch produk beroperasi, hentikan penggunaan, lepas sambungan produk dan keluarkan baterai dari BCV01, lalu biarkan BCV01 mendingin.
3. Fungsi pelindung baterai
Baterai dilengkapi fungsi pelindung internal yang secara otomatis menghentikan output daya untuk memperpanjang masa pakai baterai. Bila kondisi berikut terjadi saat produk digunakan, mesin akan berhenti secara otomatis, namun hal ini dikarenakan fungsi pelindung baterai, dan bukan merupakan kegagalan fungsi.
Bila suhu baterai naik di atas tingkat tertentu, mesin akan berhenti secara otomatis dan tetap berhenti meskipun switch dioperasikan. Dalam kondisi ini, hentikan penggunaan baterai, keluarkan baterai dari BCV01, lalu biarkan baterai mendingin atau isi daya baterai.
Bila kapasitas baterai hampir habis, mesin produk akan berhenti secara otomatis. Jika produk tidak beroperasi meskipun switch beroperasi, keluarkan baterai dari BCV01, lalu isi daya baterai.
4. BCV01 mendeteksi tegangan tinggi secara tidak normal
Bila BCV01 mendeteksi tegangan baterai yang tinggi secara tidak normal, mesin akan berhenti secara otomatis. Kondisi ini terjadi karena adanya fungsi pelindung BCV01, dan bukan merupakan kegagalan fungsi. Dalam kondisi ini, mesin akan tetap berhenti meskipun switch dioperasikan.
Keluarkan baterai dari BCV01, lalu gunakan baterai lain dengan tegangan normal.

CATATAN

Bila produk berhenti secara otomatis tanpa indikasi apapun dari BCV01

Bila produk beralih ke status kelebihan beban, output daya akan berhenti secara otomatis untuk memperpanjang masa pakai baterai. Kondisi ini terjadi karena adanya fungsi pelindung baterai, dan bukan merupakan kegagalan fungsi. Dalam kondisi demikian, meskipun BCV01 tidak menunjukkan apapun, namun hal ini bukan merupakan kegagalan fungsi. Bila kondisi tersebut terjadi, lepas switch, lalu atasi penyebab beban berlebihan. Produk dapat digunakan kembali dengan mengoperasikan switch kembali.

Tiếng Việt (Các hướng dẫn cơ bản)

Phần giải thích hình vẽ chung

1	Nắp đậy	7	Móc	12	Đèn chỉ báo dung lượng pin còn lại cho Pin 1
2	Pin	8	Dây đai	13	Đèn chỉ báo dung lượng pin còn lại cho Pin 2
3	Cần đẩy khóa	9	Vít	14	Pin 1
4	Sản phẩm	10	Dây đeo vai	15	Pin 2
5	Đầu nối gắn sản phẩm	11	Nút hiển thị dung lượng pin		
6	Dây điện				

Các ứng dụng

Bộ biến đổi pin này cho phép tách riêng phần chính và các pin, khiến nó phù hợp với hiệu suất làm việc trong thời gian dài, v.v...

Bộ biến đổi pin này sử dụng hai pin 18 V và có thể sử dụng được với các sản phẩm dùng pin 36 V.

Pin tương thích: BL1815N, BL1830, BL1840

Chú ý: BL1815 không thể được sử dụng với bộ biến đổi pin.

CHÚ Ý

- Chú ý đọc kỹ hướng dẫn sử dụng bộ phận chính của sản phẩm trước khi dùng.
- Bộ biến đổi pin này được thiết kế sử dụng riêng cho các pin 18 V. Không dùng các pin 14,4 V.
- Lắp hai pin 18 V để sử dụng. Bộ biến đổi pin này không thể sử dụng chỉ với một pin 18 V.
- Không được nhấc hoặc mang bộ biến đổi pin này chỉ bằng cách giữ dây nguồn.
- Không được lắp đầu nối gắn sản phẩm vào bộ sạc pin. Không thể sạc pin trong trường hợp này.
- Trong suốt quá trình vận hành hãy để dây điện tránh xa khỏi các vật cản như các cành cây. Dây điện bị vướng bởi các vật cản có thể gây ra thương tổn nghiêm trọng.

Lắp pin (Hình minh họa 1 và 2)

CHÚ Ý

- Hãy chú ý cẩn thận không được kẹp tay vào nắp đậy khi đang lắp pin.
 - Hãy chú ý cẩn thận kéo đánh rơi pin khi đang tháo chúng ra.
 - Hãy chú ý cẩn thận khi tháo pin ra khi chúng đang úp mặt xuống đất, vì chúng có thể sẽ tuột ra và rơi xuống.
1. Trượt cây đẩy khóa của đầu nối dùng để chứa các pin 18 V và mở nắp ra.
 2. Lắp chặt pin vào hết cỡ cho đến khi màu đỏ của nút không còn nữa.
 3. Chú ý đóng chặt nắp đậy bằng cần đẩy khóa.
 4. Cài móc vào thắt lưng bạn, v.v...(Hình minh họa 3)
 5. Đính đầu nối gắn sản phẩm vào sản phẩm.
 6. Bạn cũng có thể tháo móc ra và lồng dây đai qua nó như trên hình minh họa.

Lắp dây đeo vai tùy chọn vào.

Có thể lắp dây đeo vai tùy chọn như trên hình minh họa. (Hình minh họa 4)

Qui trình hoạt động

Gắn bộ biến đổi pin vào người bạn khi làm việc như mô tả trên hình minh họa. (Hình minh họa 5)









Phần chỉ báo dung lượng pin còn lại (Hình minh họa 6)

Án nút hiển thị dung lượng pin còn lại để bật các đèn báo và biểu thị dung lượng pin còn lại trong vòng 10 giây. Các đèn báo tương ứng với mỗi pin.

CHÚ Ý

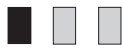

- Khi chỉ có đèn báo thấp nhất nhấp nháy cho Pin 1 hoặc Pin 2, điều này có nghĩa là dung lượng pin bị yếu, do vậy, sản phẩm sẽ không hoạt động. Trong các trường hợp này, hãy sạc pin yếu hoặc thay bằng một pin đã sạc đủ. Sản phẩm này sẽ không hoạt động nếu một trong hai pin hết.
- Mức sạc pin được chỉ báo có thể hơi thấp hơn mức thực tế trong quá trình sử dụng hoặc ngay sau khi dùng sản phẩm.

Cách đọc chỉ báo dung lượng pin còn lại.

Các đèn chỉ báo (Pin 1 hoặc Pin 2)			Phần sạc pin còn lại hoặc các nội dung chỉ báo
 : Bật	 : Tắt	 : Nhấp nháy	
			50% đến 100%
			20% đến 50%
			0% đến 20%
  hay 			Sạc pin











- Tùy thuộc vào các điều kiện sử dụng cũng như nhiệt độ môi trường xung quanh, dung lượng còn lại có thể không được hiển thị chính xác.

Ví dụ về chỉ báo phần sạc pin còn lại (Pin 1: 8%, Pin 2: 10%)

Pin 1	Pin 2
	

Các chỉ báo bất thường trong quá trình sử dụng

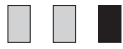
BCV01 cho biết các trạng thái khác nhau khi sử dụng chỉ báo dung lượng pin còn lại.

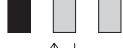
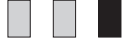
Các đèn báo		Các nội dung chỉ báo
 : Bật	 : Tắt	
Pin 1	Pin 2	BCV01 có thể đã hoạt động sai
 	 	
 		Chức năng bảo vệ đã hoạt động
 		Chức năng bảo vệ đã hoạt động
		Sạc pin
 		BCV01 đã phát hiện ra một điện áp cao bất thường.

1. BCV01 hoạt động sai

Khi ba đèn báo của Pin 1 và ba đèn báo của Pin 2 luân phiên nhau, BCV01 có thể đã hoạt động sai. Liên hệ với cửa hàng Makita hay Trung tâm Bán hàng Makita gần nhất để yêu cầu kiểm tra và/hoặc sửa chữa.

2. Chức năng bảo vệ của BCV01

Khi một sản phẩm được sử dụng liên tục với tải cao, động cơ có thể tự động dừng. Hiện tượng này xảy ra là do chức năng bảo vệ của BCV01 và đó không phải do hoạt động sai. Nếu sản phẩm không hoạt động ngay cả khi các công tắc sản phẩm đã hoạt động, hãy dừng sử dụng, ngắt kết nối sản phẩm và các pin khỏi BCV01 và để BCV01 nguội bớt.

3. Chức năng bảo vệ của Pin

Những pin có một chức năng bảo vệ bên trong sẽ tự động ngừng phóng điện để kéo dài tuổi thọ pin. Khi các trạng thái sau xảy ra trong quá trình sử dụng sản phẩm, động cơ sẽ tự động dừng, nhưng đó là do chức năng bảo vệ của pin chứ không phải là do hoạt động sai.

Khi nhiệt độ pin tăng lên trên một ngưỡng nhất định, động cơ sẽ tự động dừng và các bộ phận còn lại dừng ngay cả khi công tắc vẫn đang hoạt động. Trong những trường hợp này, hãy dừng sử dụng pin, tháo pin từ BCV01 ra và để pin nguội bớt hay sạc pin.

Khi dung lượng pin trở nên yếu, động cơ của sản phẩm sẽ tự động dừng. Nếu sản phẩm không hoạt động ngay cả khi các công tắc đang hoạt động, hãy tháo pin khỏi BCV01 và sạc pin.

4. Phát hiện điện áp cao bất thường ở BCV01

Khi BCV01 phát hiện ra một mức điện áp cao bất thường, động cơ sẽ tự động dừng. Hiện tượng này xảy ra là do chức năng bảo vệ của BCV01 và đó không phải do hoạt động sai. Trong những trường hợp này, động cơ còn lại đã dừng ngay cả khi các công tắc vẫn đang hoạt động.

Tháo pin ra khỏi BCV01 và dùng các pin khác với mức điện áp bình thường.

CHÚ Ý

Khi sản phẩm tự động dừng mà không có bất kỳ chỉ báo nào từ BCV01

Khi sản phẩm rơi vào trạng thái quá tải, đầu ra công suất tự động dừng nhằm kéo dài tuổi thọ của pin. Điều này là do chức năng bảo vệ của pin chứ không phải là do hoạt động sai. Ngoài ra, trong những trường hợp này, BCV01 không chỉ báo gì cả, nhưng đây không phải là do hoạt động sai. Khi xảy ra hiện tượng này, hãy nhả công tắc và loại bỏ nguyên nhân gây quá tải. Sau đó có sử dụng lại sản phẩm này bằng cách bật lại công tắc.

1 盖子	6 电线	11 电池容量显示按钮
2 电池	7 挂钩	12 电池1的剩余电池电量指示灯
3 锁定杆	8 皮带	13 电池2的剩余电池电量指示灯
4 产品	9 螺丝	14 电池1
5 产品安装适配器	10 肩带	15 电池2

应用

本电池转换器能让本机和电池分离，适用于进行长时间作业等。本电池转换器使用两块18 V电池，可用于36 V电池供电的产品。

兼容的电池：BL1815N、BL1830、BL1840

注意：BL1815不能用于本电池转换器。

注意

- 使用之前，请务必仔细阅读产品本机的使用说明书。
- 本电池转换器设计为专门使用18 V电池。请勿使用14.4 V电池。
- 安装两块18 V电池进行使用。本电池转换器不能只使用一块18 V电池。
- 请勿只抓住电线拿起或携带电池转换器。
- 请勿将产品安装适配器插入充电器。这样不能充电。
- 工作时，使电线离开树枝等障碍物。电线被障碍物挂到可能会导致严重伤害。

安装电池（图1和2）

注意

- 插入电池时，小心勿被盖子夹到手指。
 - 卸下电池时小心勿掉落。
 - 使电池朝下卸电池时要小心，否则电池可能掉落。
1. 滑开用于放置18 V电池的适配器的锁定杆，然后打开盖子。
 2. 将电池插入到底，直到按钮的红色看不见。
 3. 务必用锁定杆固定盖子。
 4. 将挂钩安装到您的皮带等上面（图3）
 5. 将产品安装适配器安装到本产品上。
 6. 如图所示，您也可以卸下挂钩并将皮带直接穿过它。

安装选购的肩带

如图所示，可安装选购的肩带。（图4）

操作

如图所示，将电池转换器装到您身上以便进行作业。（图5）









剩余电池容量指示（图6）

按下剩余电池容量显示按钮以点亮指示灯并指示剩余电池容量约10秒钟。指示灯对应于各电池。

注意



- 当只有电池1或电池2最下面的指示灯闪烁时，它指示电池容量低，本产品不能工作。此时，请给电量低的电池充电，或用充满电量的电池进行更换。当任何一块电池用完时，本产品将不能工作。
- 使用中或刚使用本产品之后，指示的电量可能稍微低于实际电量。

如何看懂剩余电池容量指示

指示灯（电池1或电池2）			剩余电量或指示内容
 : 点亮	 : 熄灭	 : 闪烁	
			50%至100%
			20%至50%
			0%至20%
 或 			给电池充电



















• 取决于使用情况和周围温度，剩余电量指示可能不正确。

剩余电量指示例（电池1：80%，电池2：10%）

电池1	电池2
	

使用中异常指示

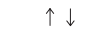
BCV01使用剩余电池电量指示来指示各种状态。

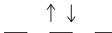
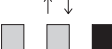
指示灯		指示的内容						
 : 点亮	 : 熄灭							
<table border="1"> <thead> <tr> <th>电池1</th> <th>电池2</th> </tr> </thead> <tbody> <tr> <td></td> <td></td> </tr> <tr> <td></td> <td></td> </tr> </tbody> </table>	电池1	电池2					↑↓	BCV01可能故障。
电池1	电池2							
								
								
		保护功能起作用。						
		保护功能起作用。						
		给电池充电。						
		BCV01检测到异常高压。						

1. BCV01故障

当电池1的三个指示灯和电池2的三个指示灯交替点亮时，表明BCV01可能故障。请联系Makita销售商或本地Makita销售中心以要求检查和/或维修。

2. BCV01保护功能

当持续高负荷使用产品时，马达可能自动停止。这是因BCV01的保护功能起了作用，不是故障。如果即使操作产品开关也不能使产品工作，请停止使用，从BCV01断开产品和电池并让BCV01冷却。

3. 电池保护功能

电池具有内部保护功能，它会自动停止电源输出以延长电池寿命。如果使用本产品时出现以下状况，马达将自动停止，但这是因电池保护功能起了作用，不是故障。

当电池温度上升到高于一定程度时，马达将自动停止，并且即使操作开关也不能开启。此时，请停止使用电池，卸下BCV01的电池，并让电池冷却或给电池充电。

当电池容量变低时，本产品的马达自动停止。如果即使操作开关也不能操作本产品，请卸下BCV01的电池，并给电池充电。

4. BCV01异常高压侦测

当BCV01侦测到电池存在异常高压时，马达将自动停止。这是因BCV01的保护功能起了作用，不是故障。此时，即使操作开关马达也不会启动。

请卸下BCV01的电池，并使用电压正常的不同电池。

注意

当本产品在没有任何BCV01指示的情况下自动停止时

当本产品进入过负荷状态时，将自动停止电源输出以延长电池寿命。这是因电池的保护功能起了作用，不是故障。此外，在此情况下BCV01没有任何指示，但这不是故障。发生这种情况时，请解除开关，然后排除造成过负荷的原因。再次操作开关，本产品将可重新使用。

일반적인 개념 설명

1 커버	6 코드	11 배터리 잔량 표시 버튼
2 배터리	7 고리	12 배터리 1용 잔량 지시등
3 고정 레버	8 벨트	13 배터리 2용 잔량 지시등
4 제품	9 나사	14 배터리 1
5 제품 장착 어댑터	10 어깨 끈	15 배터리 2

응용

본 배터리 변환기는 본체와 배터리를 분리할 수 있으므로 장시간 작업 등에 적합합니다.
본 배터리 변환기는 두 개의 18 V 배터리를 사용하며 36 V 배터리 전원 구동 제품에 사용할 수 있습니다.

호환 배터리: BL1815N, BL1830, BL1840

주의: BL1815는 배터리 변환기에 사용할 수 없습니다.

⚠ 주의

- 사용하기 전에 반드시 제품 본체의 사용 설명서를 주의 깊게 읽어 주십시오.
- 본 배터리 변환기는 18 V 배터리 전용으로 설계되었습니다. 14.4 V 배터리는 사용하지 마십시오.
- 사용할 두 개의 18 V 배터리를 넣어 주십시오. 본 배터리 변환기는 18 V 배터리 하나만으로는 사용할 수 없습니다.
- 코드만 잡아서 배터리 변환기를 들거나 운반하지 마십시오.
- 제품 장착 어댑터를 충전기 안에 넣지 마십시오. 이러한 경우에는 충전을 할 수 없습니다.
- 작업 중에는 코드를 가지 등과 같은 장애물로부터 멀리 떨어뜨려 주십시오. 장애물에 코드가 걸리면 심각한 부상을 유발하는 원인이 될 수 있습니다.

배터리의 삽입 (그림 1 및 2)

⚠ 주의

- 배터리를 넣을 때 커버에 손가락이 끼지 않도록 주의하여 주십시오.
 - 배터리를 꺼낼 때 떨어뜨리지 않도록 주의하여 주십시오.
 - 배터리를 아래쪽으로 향해서 꺼낼 때는 빠져서 떨어지지 않도록 주의하여 주십시오.
1. 18 V 배터리의 수용에 사용되는 어댑터의 고정 레버를 밀어서 커버를 열어 주십시오.
 2. 버튼의 빨간색이 보이지 않도록 배터리를 끝까지 확실하게 넣어 주십시오.
 3. 반드시 고정 레버로 커버를 고정시켜 주십시오.
 4. 고리를 벨트 등에 걸어 주십시오. **(그림 3)**
 5. 제품 장착 어댑터를 제품에 부착하여 주십시오.
 6. 그림과 같이 고리를 분리해서 벨트를 끼울 수도 있습니다.

별도 구입 어깨 끈의 부착

그림과 같이 별도 구입의 어깨 끈을 부착할 수 있습니다. **(그림 4)**

작동

그림과 같이 배터리 변환기를 몸에 부착해서 작업하여 주십시오. **(그림 5)**







배터리 잔량 지시등 (그림 6)

배터리 잔량 표시 버튼을 누르면 지시등이 점멸하고 약 10초 동안 배터리의 잔량이 표시됩니다. 지시등은 각각의 배터리에 해당합니다.

주의

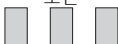

- 배터리 1 또는 배터리 2 중 하나에 대해서 가장 낮은 지시등만 점멸할 때는 배터리 잔량이 낮아서 제품이 동작하지 않음을 가리킵니다. 이러한 경우에는 잔량이 낮은 배터리를 충전하거나 완전히 충전된 배터리로 교환하여 주십시오. 두 개의 배터리 중 하나가 소모되면 제품이 동작하지 않게 됩니다.
- 제품의 사용 중 또는 사용 직후에 잔량이 실제 레벨보다 약간 낮게 표시되는 경우가 있습니다.

배터리 잔량 지시등 보는 법

지시등 (배터리 1 또는 배터리 2)			잔량 또는 지시 내용
 : 점등	 : 소등	 : 점멸	
			50%에서 100%
			20%에서 50%
			0%에서 20%
 또는 			배터리를 충전하여 주십시오

















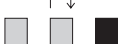

- 사용 조건 및 주위 온도에 따라서는 잔량이 바르게 표시되지 않는 경우가 있습니다.

잔량 표시 예 (배터리 1: 80%, 배터리 2: 10%)

배터리 1	배터리 2
	

사용 중의 비 정상적인 지시

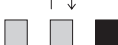
BCV01은 배터리 잔량 지시등을 사용해서 각종 상태를 나타냅니다.

지시등		지시 내용
 : 점등	 : 소등	
배터리 1	배터리 2	BCV01에 오류가 발생하였습니다.
 	 ↑↓ 	
		보호 기능이 작동하였습니다.
		보호 기능이 작동하였습니다.
		
		배터리를 충전하여 주십시오.
		BCV01이 비 정상적으로 높은 전압을 검출하였습니다.
		

1. BCV01 오류

배터리 1의 세 개의 지시등과 배터리 2의 세 개의 지시등이 교대로 점등하면 BCV01에 오류가 발생한 것입니다. Makita 대리점 또는 가까운 Makita 판매 센터에 문의해서 점검 및/또는 수리를 의뢰하여 주십시오.

2. BCV01 보호 기능

부하가 많이 걸린 채로 계속해서 제품을 사용하면 모터가 자동으로 정지되는 경우가 있습니다. 이것은 BCV01의 보호 기능의 작동으로 인한 것으로 고장이 아닙니다. 제품의 스위치를 조작해도 제품이 동작하지 않을 때는 사용을 중지하고 BCV01으로부터 제품과 배터리를 분리한 다음에 BCV01을 식혀 주십시오.

3. 배터리 보호 기능

배터리에는 수명을 연장시키기 위해 자동으로 전원 출력을 정지하는 내부 보호 기능이 있습니다. 제품의 사용 중에 다음과 같은 상태가 발생하면 자동으로 모터가 정지되지만 이것은 배터리의 보호 기능의 작동으로 인한 것으로 고장이 아닙니다.

배터리의 온도가 소정 온도를 넘어서면 모터가 자동으로 정지되고 스위치를 조작해도 동작하지 않게 됩니다. 이러한 경우에는 배터리의 사용을 중단하고 BCV01으로부터 배터리를 분리한 다음에 배터리를 식히거나 다른 배터리로 교환하여 주십시오.

배터리 잔량이 낮아지면 제품의 모터가 자동으로 정지됩니다. 스위치를 조작해도 제품이 동작하지 않을 때는 BCV01으로부터 배터리를 분리해서 충전하여 주십시오.

4. BCV01 비 정상적인 고압 검출

BCV01가 비 정상적으로 높은 배터리 전압을 검출하면 모터가 자동으로 정지됩니다. 이것은 BCV01의 보호 기능의 작동으로 인한 것으로 고장이 아닙니다. 이러한 경우에는 스위치를 조작해도 모터가 동작하지 않습니다.

BCV01으로부터 배터리를 분리한 다음에 정상적인 전압의 다른 배터리를 사용하여 주십시오.

주의

BCV01 지시등 표시 없이 제품이 자동으로 정지할 때

제품이 과부하 상태로 되면 배터리의 수명을 연장하기 위해 전원 출력이 자동으로 정지됩니다. 이것은 배터리의 보호 기능의 작동으로 인한 것으로 고장이 아닙니다. 뿐만 아니라, 이러한 경우에는 BCV01가 아무런 지시등도 표시하지 않지만 이것은 고장이 아닙니다. 이러한 경우에는 스위치를 해제하고 과부하의 원인을 제거하여 주십시오. 그리고 나서 스위치를 다시 조작하면 제품을 다시 사용할 수 있습니다.

1. خطای کاری BCV01

هرگاه سه چراغ نشانگر باتری 1 و سه چراغ نشانگر باتری 2 بصورت یک در میان روشن شوند، امکان دارد BCV01 با اشکال و خطای کاری روبرو شده باشد. جهت درخواست بازدید و/یا تعمیر با فروشنده محصولات ماکیتا با نزدیک ترین مرکز فروش محصولات ماکیتا تماس بگیرید.

2. قابلیت محافظت BCV01

اگر دستگاه بطور مداوم تحت بار زیاد استفاده شود، امکان دارد موتور بطور خودکار متوقف شود. این حالت به دلیل قابلیت محافظت BCV01 روی می دهد و یک اشکال و خطای کاری نیست. اگر دستگاه حتی موقعی که کلیدهای آنرا بکار می برید کار نمی کند، استفاده را متوقف کرده، دستگاه و باتری ها را از BCV01 جدا کرده و بگذارید خنک شود.

3. قابلیت محافظت باتری

باتری ها مجهز به یک قابلیت محافظت داخلی هستند که به منظور ازدیاد عمر باتری، توان خروجی را بطور خودکار قطع می کند. اگر حالت های زیر در طول استفاده از دستگاه روی دهد، موتور بطور خودکار متوقف خواهد شد اما این به دلیل قابلیت محافظت باتری است و یک اشکال یا خطای کاری محسوب نمی شود.

هنگامی که نمای باتری از حد معینی بالاتر رود، موتور بطور خودکار متوقف شده و حتی اگر با کلیدها کار کنید متوقف باقی خواهد ماند. در این موارد، استفاده از باتری را متوقف کرده، باتری ها را از BCV01 جدا ساخته و اجازه دهید باتری ها خنک شوند یا باتری ها را شارژ کنید.

اگر ظرفیت باتری کم شود، موتور دستگاه بطور خودکار متوقف خواهد شد. اگر دستگاه حتی موقعی که کلیدهای آنرا بکار می برید کار نمی کند، باتری ها را از BCV01 جدا کرده و باتری ها را شارژ کنید.

4. تشخیص ولتاژهای زیاد غیرعادی توسط BCV01







اگر BCV01 یک ولتاژ زیاد غیرعادی را در باتری تشخیص دهد، موتور بطور خودکار متوقف خواهد شد. این حالت به دلیل قابلیت محافظت BCV01 روی می دهد و یک اشکال و خطای کاری نیست. در این موارد، حتی اگر با کلیدها کار کنید موتور متوقف باقی خواهد ماند.

باتری ها را از BCV01 جدا ساخته و از باتری های متفاوت با ولتاژ عادی استفاده کنید.

تذکر

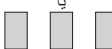

هنگامی که دستگاه بطور خودکار بدون اینکه BCV01 هیچ نشانه ای بدهد متوقف می شود

اگر دستگاه وارد یک حالت اضافه بار شود، توان خروجی به منظور ازدیاد عمر باتری بطور خودکار قطع می شود. این به دلیل قابلیت محافظت باتری است و یک اشکال یا خطای کاری محسوب نمی شود. علاوه بر این، BCV01 در چنین حالت هایی هیچ نشانه ای نخواهد داد، اما این یک اشکال یا خطای کاری محسوب نمی شود. اگر چنین حالتی روی داده، کلید را رها کرده و عامل ایجاد کننده اضافه بار را برطرف سازید. بعد از آن می توان مجدداً دستگاه را با بکار بردن کلید مورد استفاده قرار داد.

چراغ های نشانگر (باتری 1 یا باتری 2)			شارژ باقیمانده یا معنی نشانگر
روشن : 	خاموش : 	چشمک زن : 	
			50% تا 100%
			20% تا 50%
			0% تا 20%
 یا 			باتری را شارژ کنید











• بسته به شرایط استفاده و دمای محیطی این امکان وجود دارد که میزان ظرفیت باقیمانده درست نشان داده نشود.

مثال نمایش شارژ باقیمانده (باتری 1 : 80%، باتری 2 : 10%)

باتری 1	باتری 2
	

نشانگرهای غیر عادی در طول استفاده

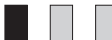
BCV01 وضعیت های مختلف را با استفاده از نشانگر ظرفیت باقیمانده باتری نشان می دهد.

چراغ های نشانگر		معنی نشانگر
روشن : 	چشمک زن : 	
باتری 1	باتری 2	BCV01 احتمالاً اشکال دارد.
		
		قابلیت محافظت بکار افتاده است.
		قابلیت محافظت بکار افتاده است.
		باتری را شارژ کنید.
		BCV01 یک ولتاژ زیاد غیر عادی تشخیص داده است.

شرح نمای کلی

1	قآب	7	قآب	13	چراغ نشانگر ظرفیت باقیمانده باتری 2
2	باتری	8	کمر بند	14	باتری 1
3	اهرم قفل	9	بیچ	15	باتری 2
4	دستگاه	10	بند دور شانه		
5	تبدیل سوار کردن دستگاه	11	دکمه نمایش دهنده ظرفیت باتری		
6	سیم	12	چراغ نشانگر ظرفیت باقیمانده باتری 1		

موارد کاربرد

با این مبدل باتری می توان دستگاه اصلی و باتری ها را از هم جدا کرد، بدین ترتیب می توان برای مدت طولانی تری کار کرد و غیره. این مبدل باتری از دو باتری 18 ولت استفاده می کند و می توان آنرا برای دستگاه های باتری دار 36 ولتی بکار برد.

باتری سازگار: BL1815N، BL1830، BL1840

تذکر: BL1815 با این مبدل باتری قابل استفاده نمی باشد.

⚠ احتیاط

- لطفاً پیش از استفاده حتماً دفترچه راهنمای دستگاه اصلی را با دقت مطالعه نمایید.
- این مبدل باتری بطور انحصاری برای کار با باتری های 18 ولت طراحی شده است. از باتری های 14,4 ولت استفاده نکنید.
- دو باتری 18 ولت جهت استفاده نصب کنید. این مبدل باتری را نمی توان با فقط یک باتری 18 ولت استفاده کرد.
- در حالی که سیم مبدل باتری را گرفته اید آنرا بلند نکرده یا حمل نکنید.
- تبدیل سوار کردن دستگاه را در شارژر قرار ندهید. شارژ کردن در این حالت ممکن نیست.
- در طول کار سیم را از موانعی مانند شاخه ها دور نگه دارید. اگر سیم به موانع گیر کند می تواند باعث بروز جراحتهای شدید شود.

نصب کردن باتری ها (شکل 1 و 2)

⚠ احتیاط

- موقع قرار دادن باتری ها مراقب باشید که انگشتان شما در قاب گیر نکنند.
 - موقع برداشتن باتری ها دقت کنید که به زمین نیفتند.
 - هنگام برداشتن باتری هایی که رو به پایین هستند مواظب باشید، چون ممکن است بیرون آمده و بیفتند.
1. اهرم قفل تبدیل استفاده شده برای قرار دادن باتری های 18 ولت را کشیده و قاب را باز کنید.
 2. باتری ها را بطور کامل تا انتها وارد کنید تا اینکه رنگ قرمز دکمه دیگر دیده نشود.
 3. فراموش نکنید که قاب را با اهرم قفل محکم کنید.
 4. قلاب را به کمر بند خود، غیره بزنید (شکل 3)
 5. تبدیل سوار کردن دستگاه را به دستگاه وصل کنید.
 6. شما همچنین می توانید قلاب را برداشته و کمر بند را مطابق شکل از آن رد کنید

وصل کردن بند دور شانه اختیاری

بند دور شانه اختیاری را می توان مطابق شکل وصل کرد. (شکل 4)

روش کار

مبدل باتری را برای کار مطابق شکل روی بدن خود قرار دهید. (شکل 5)

نشانگر ظرفیت باقیمانده باتری (شکل 6)

دکمه نمایش ظرفیت باقیمانده باتری را فشار دهید تا چراغ های نشانگر روشن شده و وضعیت ظرفیت باقیمانده باتری را برای حدود 10 ثانیه نمایش دهند. چراغ های نشانگر متناظر با هر یک از باتری ها هستند.

تذکر

- فقط زمانی که پایین ترین چراغ نشانگر باتری 1 یا باتری 2 چشمک بزند، بدین معنی است که ظرفیت باتری کم است، و در نتیجه دستگاه کار نخواهد کرد. در این موارد، باتری ضعیف را شارژ کرده یا آنرا با یک باتری که شارژ کامل دارد عوض کنید. اگر هر یک از باتری ها تخلیه شده باشند، دستگاه کار نخواهد کرد.
- مقدار شارژ نشان داده شده در حین استفاده از دستگاه یا درست بعد از استفاده از دستگاه می تواند کمی کمتر از مقدار واقعی باشد.

Makita Corporation
Anjo, Aichi, Japan

www.makita.com

885019C933

IDE